

業務用メラミン食器総合カタログ

# Melamine Ware

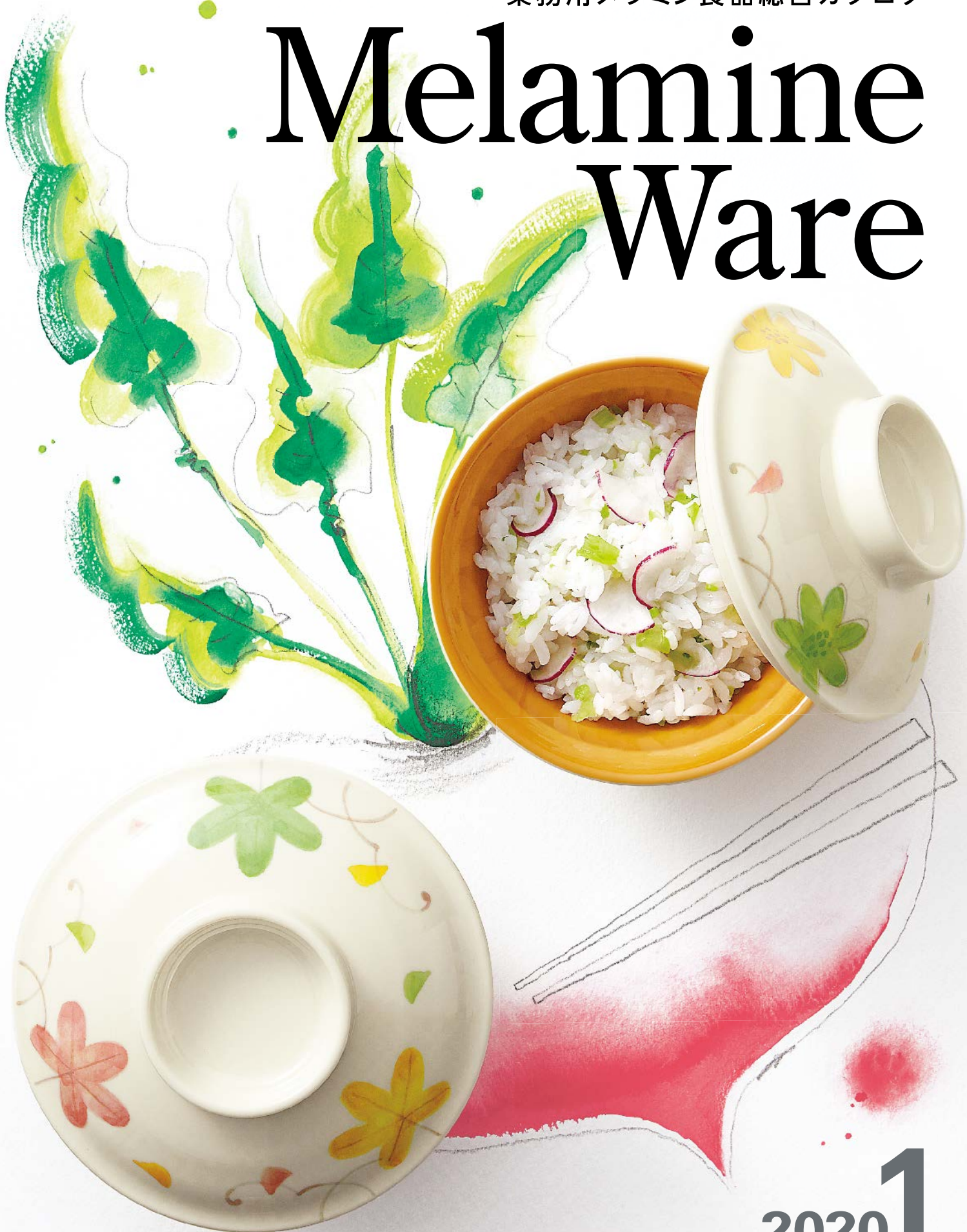

**MARUKEI**®

**2020**

vol.

**1**

# Melamine Ware contents

新製品のご紹介 .....6

マルケイ器のトピックス .....8-11

## 食器・メニューのご提案

病院給食 ..... 12-19

高齢者施設給食 ..... 20-27

産業給食 ..... 28-35

外食・アラカルト(単品) ..... 36-44

ビュッフェ・中食 ..... 45-47

幼児・学校給食 ..... 48-50



## シンプル モダン

ダイナー <b>新製品</b> (一部) .....	52-55
ウッドィ .....	56-59
ミナモヴィータ <b>新製品</b> (一部) .....	60-63
ミナモエコ .....	64
ミナモ <b>新製品</b> (一部) .....	66-69
クリスタ <b>新製品</b> (一部) .....	70-84



## 洋風

オーベルジュ <b>OL・AQ</b> <b>新製品</b> .....	156
アクアグループ <b>AL</b> .....	157
ナチュレ <b>NR</b> .....	158
ライムライン <b>LL</b> .....	160
パスタ&エスニック .....	162
エスパニーヤ <b>EP</b> .....	164
デルソル <b>DS</b> .....	165
ルージュロワ <b>RRO</b> .....	166
ブルーロワ <b>BRN</b> .....	167
シンプルライン <b>SN</b> .....	168
メロウブロック <b>MB</b> .....	170-172
ブルーシャドー <b>BS</b> .....	173
U-ステージ リレイ <b>UR</b> <b>新製品</b> .....	174
ブルーパルミー <b>BP</b> .....	174
オレンジロゼット <b>OR</b> .....	175
エトセトラ .....	176
単色 .....	177-178
レリーフプラター .....	179
仕切プレート .....	180



## 病院・ 高齢者施設

<b>高性能超耐熱PPS食器</b>	
ヒートサブハイブリッド <b>新製品</b> .....	192
<b>高性能超耐熱食器</b>	
高性能超耐熱食器の特長 .....	194
ヒートサブエクセル .....	196
ヒートサブ .....	198-207
<b>温冷配膳車対応食器</b>	
温冷配膳車対応食器の特長 .....	208-211
里ごよみ <b>STG</b> <b>新製品</b> .....	212
吉祥〈きっしょう〉 <b>KSY</b> .....	214
和ごころPLUS .....	216
和ごころ .....	218
はるる <b>HL</b> <b>新製品</b> (一部) .....	220-222
リーフル <b>LF</b> .....	223-225
彩てまり <b>AR</b> .....	225
花さらさ <b>HSS</b> .....	226
花短冊 <b>HT</b> .....	228
紅からくさ <b>BKK</b> .....	230
彩花〈さいか〉 <b>SI</b> .....	232-234
そよかぜ <b>SO</b> .....	234
宇宙〈そら〉 <b>SOL</b> .....	235
<b>小容量プチ食器</b>	
プチフルール <b>PFL</b> .....	236
みずは <b>MZH</b> .....	237
プチ食器一覧 .....	238-240



## 和風

菜時器〈さいじぎ〉エクセル <b>新製品</b> (一部) .....	86-93
菜時器〈さいじぎ〉 <b>新製品</b> (一部) .....	94-107
いろしずく .....	108
たくみ庵 <b>新製品</b> (一部) .....	110-119
天目 <b>TN</b> .....	120
天目 <b>TN</b> ・黒釉 <b>KY</b> .....	121
空草土〈くうそうど〉 .....	122-128
麵鉢・丼一覧 <b>新製品</b> (一部) .....	129-132
そば皿 .....	133
あかね <b>AKN</b> .....	134
松風 <b>MKZ</b> .....	136
笹風 <b>SA</b> .....	138
飛驒路 <b>HG</b> .....	140
大和路 <b>YG</b> .....	142
万葉 <b>MY</b> .....	143
陶漆 .....	144
溜〈ため〉(あじろ・布目・千筋) <b>新製品</b> (一部) .....	146-151
曙・亀甲 他 .....	152
漆器(耐熱漆器) .....	153
回転寿司 .....	154



## 中華

中華エクセル <b>AEH・SER</b> .....	182
ラーメン鉢 他 .....	183-186
五彩〈ごさい〉 <b>GO</b> .....	187
牡丹鳳凰 <b>HO</b> .....	188
パティオ <b>PT</b> .....	189
赤内白 <b>R/W</b> ・レンゲ <b>新製品</b> (一部) .....	190



## UD食器・PPカバー

### UD(ユニバーサルデザイン)食器 コモン

コモン色葉 [CIH] <b>新製品</b> .....	243
さくらんぼ [SRB].....	244
コモンコバナ [CKO].....	244
コモンブルー [CB].....	245
コモンオレンジ [CO].....	245
コモンマグカップ.....	246

### 自助食器 コモンユニ

コモンアクア [CAQ] <b>新製品</b> (一部).....	248
コモンバナ [CNO] <b>新製品</b> (一部).....	248
コモンARC [CAC].....	249
コモンコバナ [CKO].....	249
イエローC [Y].....	249

### UD(ユニバーサルデザイン)カトラリー

コモンカトラリー [SLV].....	250
---------------------	-----

### PPカバー

PPカバー [IW・CL].....	251-255
皿 枠.....	256



## 弁当箱

スタックボックス.....	258-260
松花堂弁当箱.....	261
対応プレート.....	262
対応中合 <b>新製品</b> (一部).....	263-268



## 高強化磁器

### 高強化磁器

マックスセラ・マイティ <b>新製品</b> (一部)...	270-277
マックスセラ・マイティソフブルー [SOB] <b>新製品</b> (一部)...	278

### 強化磁器 キッズウェア

たまひよこ [TH].....	346
-----------------	-----

### 高強化磁器 キッズウェア

ホワイトピア [WP].....	348
------------------	-----

### 高強化磁器 スクールウェア

サークル [CR].....	349
----------------	-----



## ビュッフェ・中食

ボールプレート <b>新製品</b> (一部).....	280-283
盛鉢・盛皿.....	284-286
取り皿.....	287-292



## テーブルグッズ

PCクリア.....	294-296
COPクリア.....	297
UDカップ.....	298-300
カップ <b>新製品</b> (一部).....	301-305
湯 呑 <b>新製品</b> (一部).....	306-309
アラカルト.....	310
かたー(フォークスプーンレンガ) <b>新製品</b> (一部)...	311-313
箸 <b>新製品</b> (一部).....	314-317
灰 皿.....	318



## キッズ&スクール

キッズ&スクールウェアの特長.....	320
ひよこぐみ [HI・HIY・HIP].....	322-327
こぐまちゃん [KO].....	328-330
スイートラビット [SR].....	331-333
ドラえもん [DO].....	334
ベリチャイルド [BC].....	336
キドリッコ [KD].....	338
プチフラワー [PF].....	340
クレヨン [SK].....	341
ブロック [SB].....	342
ジオライン [GL].....	343
パレット [PA].....	343
パステル [LPW・LYW].....	344
お子さまプレート.....	345
強化磁器 たまひよこ [TH].....	346
高強化磁器 ホワイトピア [WP].....	348
高強化磁器 サークル [CR].....	349
PPコスモ [CS].....	350
PPハーベスト [HB].....	350
PPスケッチ [SUK].....	351
COPプリズム [CPR].....	352
スタッキング一覧表.....	353-354



## トレー

FBトレー ベージュ [BE] <b>新製品</b> .....	357
FBトレー ブラウン [GB] <b>新製品</b> .....	357
FBトレー 白木目 [WWM].....	358
FBトレー ウォールナット [WNT].....	359
FBトレー モダンリーフ [ML].....	359
FBトレー 単色.....	360-363
FBライトトレー 単色.....	364
PPトレー 単色.....	365
MFTレー 単色.....	365
お 盆 <b>新製品</b> (一部).....	366-371



PP食器かご.....	372
専用洗剤 マルケイクリーン.....	373
プラスチック製食器の洗浄・消毒・保管.....	374
各種材質特長.....	376-379
メラミンについてのQ&A.....	380-383
コンフォートグッズ(ホテル用品紹介).....	384
会社情報.....	386-393
製品早見表.....	394-429
生産中止ご案内.....	430

### 製品検索のご案内

ホームページに、製品検索データベースを掲載しています。製品種類別の検索・比較や抽出一覧表作成にご活用ください。

ホーム→製品案内→業務用マルケイ製品検索



### 取扱説明書のご案内

製品を安全に、長期間美しくご使用いただくため、製品同梱の取扱説明書に従ってご使用ください。取扱説明書は、ホームページからもダウンロードできます。

ホーム→取扱説明書







今日のテーブルはどんな色？

# Colour sensation

目でも味わうからこそ、おいしい、楽しい。

マルケイなら、お茶碗だけでもこんなにカラフルです。

毎日の食膳をあなたの“色彩感覚”で元気に快適に。

マルケイはこれからも“器”を通じてお手伝いしてまいります。

# 2020 New Products

食膳に元気と楽しさをお届けするマルケイの食器。  
今年も美しい器、使いやすい器、  
こだわりの器が新たに仲間入り。  
様々なシーンで、快適食空間づくりをお手伝いします。



## 里ごよみ P212

あたたかな素地色に、3種の絵柄。  
飯碗や小鉢は、内側に有色素地を採用。



## FBトレイ P356

ナチュラルな木肌の風合いと、  
持ちやすい形状の新型トレイ。



## ミナモ P68

華やかな内側グレースが魅力。  
カラフルな飯碗とカップが登場。



### ダイナー P52

新サイズ、新形状を追加。  
品目倍増で、使用シーンが広がります。

### たくみ庵 P110

使いやすい丼や長角皿が加わり、  
人気のシリーズがますます充実。



### ヒートサーブハイブリッド P192

スチームコンベクションで再加熱OK。  
進化した超耐熱食器、誕生！

### オーベルジュ P156

上品でモダンな絵柄が  
お料理を引き立てます。



### ボール・プレート P282

ビュッフェや、総菜売り場に最適。  
組み合わせて使える  
3つのサイズの大型バット。



### 他にも、新製品が豊富に!

- ミナモヴィータ…………… P63
- クリスタ…………… P74
- 菜時器エクセル…………… P87
- 菜時器…………… P94
- 溜…………… P149
- はるる…………… P222
- コモン色葉…………… P243
- コモンユニ…………… P248
- マックスセラ・マイティ… P277
- PP長湯呑…………… P309
- カトラリー…………… P312
- 箸…………… P314
- 高耐熱 ABS 盆…………… P367
- 国際化工の  
新たな取り組み…………… P386

# MARUKEI TOPICS

## マルケイ器のトピックス

お客さまの声や、食環境の変化、  
調理や食事サービスの技術革新に即応。  
高い技術力と製品開発力で、  
時代のニーズに応える食器をお届けします。



## 美しさを追求したこだわりの表面加工・造形

### 手捏ね・手作り

マルケイならではの不均一な表面  
(凸凹) 処理や、口元に自然な変形  
を加えたデザイン。そこには、人の  
手を経た造形だけが持つ、あたた  
かさや温もり、ワンランク上の  
風格が漂います。



温もりを感じさせる不均一な表面処理



野趣あふれる手捏ね風の造形

### エッチング (シボ)

美しく輝く光沢感、半光沢の上品な  
艶など、一つひとつの器の表面の  
質感も吟味。たくみ庵などのこだわ  
りのシボ加工は、石物風の味わい  
を与るとともに、濃色素地でも指紋  
を付きにくくする独自の技術です。



こだわりのシボ加工による落ち着いた艶



緻密な加工で木の風合いを表現

### カービング (彫り・しのぎ)

器の装飾のひとつ、彫りやしのぎ  
などの表面文様にも、こだわりが  
生きています。筋目を不規則に変化  
させたミナモシリーズ、器ごとに彫り  
のモチーフを変えた和ごころシリーズ  
など、グレード感の高さが自慢です。



高さや太さを一本一本変化したレリーフライン



角型のディンプル



繊細な櫛描き文様



太さに変化をつけた横筋



手捏ね風の不均一な縦筋



## カラーグレース

繊細な半透明カラーグレースコーティング技術を活かした製品。絵付けでは表現できない深みのあるグラデーションや、半透明層の厚みの変化で描く文様の立体感が魅力です。独特の風合いがテーブルを華やかに、上品に彩ります。



ご飯の目安線にもなるグラデーションライン

## ウッディ

天然木の不規則な木目パターン、深みのある色合いの変化など、自然な素材感へのこだわりを独自のグレースコーティング技術で実現。表面に施した特殊シボ加工で、濃色素地でも、気になる指紋が付きにくくなっています。



グレースの濃淡で自然な木目を表現

## 溜

上品な溜色の艶と、木目や布目の肌合いは、日本の食膳には欠かせないもの。溜シリーズは、半透明グレースコーティング技術を知らしめ、業界の先駆けとなった製品。耐熱性にも優れ、美しい風合いを長期間お楽しみいただけます。



漆器調の優雅な艶が魅力です



手捏ね、シボ、溜など複数の技法の融合から生まれた丸皿。高級感あふれるこだわりの食器です。

## デュアルコーティング

器の内外両面を堅牢なグレースコーティング層で被う特許製法です。ハードな業務使用でも絵柄がはがれず、白素地の食器でも茶渋や食品色素、油汚れなどがつきにくいと、大好評をいただいています。長期間、美しく使え、食器メンテナンスの効率化にも貢献します。



内外両面の贅沢な絵柄と美しい艶

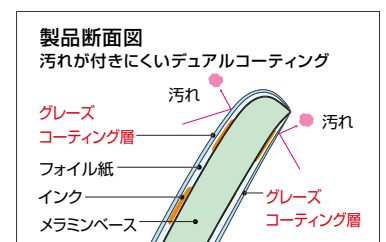

# MARUKEI TOPICS

マルケイ器のトピックス



レンジアップメラミン



エコメラミン



ファインメラミン

## 業界をリードする独自の食器素材

### レンジアップメラミン®

耐熱性を向上させ、電子レンジのマイクロ波による材質の昇温を抑えた業界初のメラミン樹脂です。時間が不規則な方の食事でも電子レンジで温め直して便利。カフェテリア方式の給食や外食でも活躍します。



温かみを感じさせる乳白色の素地

■電子レンジ空焚き試験  
(電子レンジ600W、3.5分の加熱を2回)



レンジアップメラミン 一般メラミン  
異常は発生せず 焦げつき、割れが発生

JIS電子レンジ規格に適合

### エコメラミン®

マルケイは先進の技術力で、「エコメラミン」や「スマートメラミン」を誕生させ、エコマーク認定を取得。環境省の「プラスチックスマート」キャンペーンにも登録し、持続可能な社会の実現に役立させています。



手軽に環境保護に貢献できます



エコマークは、環境保全に役立つと認められた製品につけられる環境ラベルです。



プラスチックスマートは、海洋プラスチック問題の解決に向け、環境省が展開しているキャンペーンです。

### ファインメラミン®

熱風式再加熱カートに使える超耐熱メラミン樹脂。加熱を繰り返しても、変色、収縮が起こりにくい材料処方と製法特許が特長。ヒートサーブエクセルなら、一定の条件でスチームコンベクションにも使えます。



耐変色性を強化し、美しい白素地を実現



一般メラミン  
加熱による製品表面の変色が著しい



ヒートサーブ(ファインメラミン樹脂)  
変色が少なく、色むらの発生もない

## 市場の変化を捉えたタイムリーな製品開発

### ビュッフェ・中食対応食器

ホテルや外食、給食の場でもビュッフェ、バイキングスタイルが人気を集め、中食市場も活況です。大型のボールやプレート、仕切り形状に工夫した取り皿など、マルケイ製品が美味しさを演出します。



軽い、丈夫、長持ち。使いやすさも抜群です。

### アレルギー対応食器

食物アレルギーを持つ子どもの増加に伴い、「誤食」や「誤配」が集団給食の場で問題となっています。マルケイでは、アレルギー食の識別がしやすいよう、同じ絵柄のまま素地色を変えた食器をご用意。配膳を確実、効率的に行えます。



絵柄が同じなので、統一感が保て、アレルギーのあるお子さまが嫌がりません。

### カフェスタイル食器

今や定番ジャンルとして定着したカフェスタイル。シンプルな形と色の食器が人気です。マルケイでは、スタイリッシュな中にも温かさを醸し出すこだわりの表面処理や、ウッディな風合いを再現した食器、トレーを数多く取り揃えています。



ナチュラルな木の風合いを独自技術で表現したウッディシリーズ。



ノスタルジックな形状と色調を今風にアレンジ。  
カフェレストラン風のカジュアル食器、ダイナーシリーズ。

## 病院給食



# 病院給食

食器・メニューのご提案

栄養価に温かさと楽しさをプラス。  
食器での演出も重要です。

病院給食は、温冷配膳車、再加熱カートの普及で、ますます進化。

「温かいものは温かく、冷たいものは冷たく」は常識となり、盛り付けの美しさ、

食器の多様性など、さらに質の高い食サービスが求められています。

マルケイでは、適温・適時配膳システムをサポートする食器を豊富にご用意。

いずれも機能性はもちろん、表情豊かな器らしさにこだわっています。

夏にぴったり、栄養たっぷり

### 沖縄満喫セット レシピ

沖縄風の炊き込みごはん、ジューシーに、定番のゴーヤチャンプル、豚の角煮で、沖縄料理を堪能。食欲の落ちる夏の栄養補給を考えたメニューです。温かな素地色と絵柄の食器が、南国料理のおいしさを引き立ててくれます。

- ジューシー (A71FU) P87
- 車麩とゴーヤのチャンプル (D159STG) P213 / (PP016CL) P253
- 豚の角煮 (G148STG) P213
- あおさのすまし汁 (B64NNR) P150
- ゴールデンパイン (GC24PK) P294 / (PP011CL) P252
- フォーク (H347SLV) P313
- 箸 (H61MTR) P317

※温冷配膳車用トレイ・再加熱カート用トレイは取り扱っておりません。

#### 車麩とゴーヤのチャンプル

\*エネルギー / 146kcal \*たんぱく質 / 8.8g



レシピ

病院給食の一部レシピを  
ホームページでご覧いただけます。

ホーム→製品案内→食器・メニューのご提案→病院給食



レシピ

熱風式再加熱カート対応の一部レシピを  
ホームページでご覧いただけます。

ホーム→製品案内→食器・メニューのご提案→熱風式再加熱カート対応



## 食べやすい、提供しやすい プレートモーニング レシピ

消化のいいポーチドエッグ、サクサクのガレットに、サラダとヨーグルトを組み合わせた栄養バランスのいい朝食セット。角型の仕切りプレートを使えば、食パン1枚と副菜2品をワンプレートで効率よく提供できます。

- 食パン・ポーチドエッグ・じゃがいものガレット (E272LBN) P59 / (PP125CL) P255
- コーンスープ (C47YD) P63
- カッテージチーズサラダ (E267DBN) P57 / (PP012CL) P252
- ブルーベリーヨーグルト (GC24CL) P294 / (PP011CL) P252
- フォーク (H347SLV) P313
- スプーン (H344SLV) P313

**ポーチドエッグ** \*エネルギー/79kcal  
\*たんぱく質/6.4g



## 胃腸にやさしく、どなたにも食べやすい 金目鯛と湯葉丼和膳 レシピ

上品な甘みがあり、消化のいい金目鯛は病院食の主菜にぴったり。トロツとした食感の生湯葉丼で食欲も増進。スチームコンベクションに使えるヒートサーブハイブリッドで、あつあつのおいしさをお届けします。

- 金目鯛の西京焼き (DS1TES) P193
- 生湯葉丼 (AP146BMTG) P199
- 賀茂なすの冷浸し (GS3YO) P193
- 麩まんじゅう (GS1YO) P193
- 手まり麩のすまし汁 (GC13B) P205
- 箸 (H91MBN) P315

**金目鯛の西京焼き** \*エネルギー/194kcal  
\*たんぱく質/18.5g



## 彩り豊かなひなまつりの行事食 ひなちらし膳 レシピ

ひなちらしは、温カートで蒸し寿司としても提供できる具材に。和え物の菜の花、煮物や吸物の麩、菱餅風ゼリーなどで春らしさを演出します。ニュークックチル対応のヒートサーブから明るい花柄を中心に選びました。

- ひなちらし (AP146BBe) P199
- 炊き合わせ (D160FR) P201
- 桜鯛のすまし汁 (B61NRR) P206
- 菱餅風三色ゼリー (G89ABE) P205
- 菜の花の辛子和え (G86WKB) P205
- 湯呑 (C40AC) P308
- 箸 (H71MTR) P315

**ひなちらし** \*エネルギー/378kcal  
\*たんぱく質/14.5g

## 病院給食



ヒートサーブ

### 紅しょうがの風味が食欲を増進 かれいのあけぼの揚げ

紅しょうがを混ぜた衣が、見た目も華やかなあけぼの揚げ。淡白な白身のかれいに、しょうがの風味がピリリときいて、あつあつのおいしさが食欲を増してくれます。ニュークックチル対応のヒートサーブを使った献立です。

- かれいのあけぼの揚げ (D182HAT) P196
- ごはん (A147RI) P200
- 厚あげと小松菜の煮物 (G88WKB) P197
- すまし汁 (B116B) P206
- ミモザサラダ (G85HNA) P197
- メロン (E71MI) P204
- 箸 (H62MTR) P317

かれいのあけぼの揚げ \*エネルギー/117kcal  
\*たんぱく質/11.9g



ヒートサーブ

### カロリー控えめ、栄養たっぷり 豚のパン粉焼きセット レシピ

パン粉焼きは、パン粉を先に炒って色付けておけば、ニュークックチルでもおいしそうなきつね色に。栄養バランスを考え、スープと副菜は野菜たっぷり。超耐熱食器ヒートサーブを使った献立です。

- 豚のパン粉焼き (D183IHB) P196
- ごはん (A148LU) P200
- コンソメスープ (CC11YI) P207
- カラフル野菜のヨーグルトソース (G45LFB) P204
- かぼちゃサラダ (G83NM) P197
- 箸 (H51KA) P316

豚のパン粉焼き \*エネルギー/176kcal  
\*たんぱく質/11.3g



ヒートサーブ

### あつあつがうれしい丼メニュー カラフル三色丼セット レシピ

肉、卵、野菜の栄養を一度に摂れる三色丼と、柚子みそが香る田楽は、温かさがうれしいメニュー。冷たいお浸しとフルーツが温かさを引き立てます。ヒートサーブなら、再加熱カート方式のニュークックチルに最適です。

- 三色丼 (AP146BMTG) P199
- 柚子みそ田楽 (D181FR) P202
- すまし汁 (B116TMB) P206
- ほうれん草のお浸し (G96RD) P61 / (PP011CL) P252
- フルーツ (GC24CL) P294 / (PP011CL) P252
- 湯呑 (C41TWI) P308
- 箸 (H91MBN) P315

三色丼 \*エネルギー/480kcal  
\*たんぱく質/19.3g



## DHA、EPAの宝庫、さばを使った定番献立 さばのみそ煮セット レシビ

みそとしょうがの風味でさばを食べやすくした人気のメニュー。緑黄色野菜や酢の物を添えて、栄養バランスにも配慮しました。ニュークックチル対応の超耐熱食器、ヒートサーブで、できたてのおいしさをお届けください。

- さばのみそ煮 (S81IH) P202
- ごはん (A146CV) P200
- すまし汁 (B116TMB) P206
- はるさめの酢の物 (G51AKB) P204
- 小松菜炒め (S75HNK) P204
- 箸 (H62MBN) P317

さばのみそ煮 \*エネルギー/189kcal  
\*たんぱく質/14.5g



## 土佐煮のうま味をあっさりお粥で あんかけお粥セット

温かさがうれしいあんかけ粥は、だしと三つ葉でおいしさ倍増、食が進みます。冷たいデザートには、栄養価の高い黒砂糖のジュレ。温と冷のおいしさを運ぶ、温冷配膳車、熱風式再加熱カートに使えるヒートサーブシリーズのセットです。

- あんかけ粥 (A145HU) P200
- 土佐煮 (S71UM) P201
- しめじのみそ汁 (B116TMB) P206
- ほうれん草のお浸し (S75KW) P204
- 黒砂糖のジュレ (G50AIK) P204
- スプーン (L10R) P311
- 箸 (H32R) P317

土佐煮 \*エネルギー/195kcal  
\*たんぱく質/19.3g



## たっぷりの野菜をおいしく ゴロゴロ野菜カレー

トマトやズッキーニ、さつまいもなどを素揚げしてライスの上に。ピリッと辛いカレーの香りと、見た目の華やかさが食欲をそそります。ヒートサーブならルーもライスもホカホカです。

- 野菜のせライス (M112SJB) P203
- カレールー (E90SDY) P203
- ゆで野菜サラダ (S74IK) P201
- マンゴー (E71MI) P204
- スプーン (L9B) P311

野菜カレー \*エネルギー/649kcal  
\*たんぱく質/9.2g

## 病院給食

**彩りよい野菜を巻いてヘルシーに  
ロール巻きセット** レシピ

野菜の色合いが食欲を増す豚肉のロール巻きと、あんかけのれんこんまんじゅう。どちらもあたたかさがあるメニューです。食器は、食材の彩りが映える乳白色、電子レンジで再加熱もできる和ごころPLUSを使用しました。

- 豚肉のロール巻き (B25I) P217
- ゆかりごはん (A104I0C) P216
- れんこんまんじゅう (G143I) P217
- 酢の物 (GC24GN) P294 / (PP011CL) P252
- みそ汁 (GC13B) P205
- 箸 (H92MTR) P315

豚肉のロール巻き \*エネルギー/251kcal  
\*たんぱく質/15.6g

**彩り豊かで見た目もうれしい  
三種松風焼き膳** レシピ

青のり、ごま、梅干しで仕上げた松風焼き。純白素地にカラフルな絵柄の器が、三色を引き立てます。わかさぎの南蛮漬は、食べやすく、カルシウムや野菜も一緒に摂れるヘルシーな一品です。

- 三種松風焼き (D186KSY) P215 / (PP119CL) P255
- ごはん (A105KSY) P214
- わかさぎの南蛮漬 (D242KSY) P215 / (PP011CL) P252
- 春菊のおひたし (G145KSY) P215
- かぶの柚子あんかけ (G122LBN) P57 / (PP010CL) P252
- 箸 (H62MBN) P317

三種松風焼き \*エネルギー/221kcal  
\*たんぱく質/19.6g

**ご当地メニューで話題も提供  
信州蒸し和膳** レシピ

そばの名産地からその名がついた信州蒸し。季節の魚をそばと一緒に蒸して、純白の器に盛り付け。患者様との話題にもつながりそうです。二色のわらびもちのデザートで食べる楽しみを添えました。

- 白身魚の信州蒸し (D239IWC) P219 / (PP018CL) P253
- 桜えびと枝豆の炊き込みごはん (A105IWD) P218
- タラモサラダ (E267LBN) P57 / (PP012CL) P252
- 二色わらびもち (G68HY) P100 / (PP011CL) P252
- すまし汁 (B62NNR) P150
- 箸 (H72MBK) P315

白身魚の信州蒸し \*エネルギー/152kcal  
\*たんぱく質/18.1g





## リッチな美味しさをおつまつで ビーフストロガノフセット レシピ

肉料理は温かさがいちばん。PPカバー対応のオーバルディッシュを活かした温冷配膳車メニューです。肉料理に添えるサラダのドレッシングは、さっぱりしたノンオイルに。色合いの地味な献立には、カラフルな食器が重宝します。

- ビーフストロガノフ・バターライス添え (E220sDY) P76 / (PP122CL) P255
- 野菜サラダ (G195oGD) P61 / (PP111CL) P254
- ミルクプリン (GC24CL) P294 / (PP011CL) P252
- タンブラー (C39GND) P63
- フォーク (H372Y) P311
- スプーン (H373Y) P311

**ビーフストロガノフ・バターライス添え** \*エネルギー / 635kcal  
\*たんぱく質 / 22.2g



## 寒い時期にうれしい献立 ロールキャベツセット レシピ

クリームソースで煮込んだロールキャベツは、カルシウムもたっぷり。耳付きのボールなら見た目も温かく、いっそう身体も温まります。ごはんはクリームソースに合うバターライスに。副菜で野菜もしっかり摂れます。

- ロールキャベツ (E80Y) P84
- バターライス (A124HL) P220
- グリーンサラダ (G51HL) P221 / (PP011CL) P252
- スパニッシュオムレツ (G85HL) P221
- コンソメスープ (C28PK) P301 / (PP010CL) P252
- タンブラー (C9GND) P63
- フォーク (H372Y) P311
- スプーン (H373Y) P311

**ロールキャベツ** \*エネルギー / 294kcal  
\*たんぱく質 / 16.7g



## 大人にも子どもにも人気のメニュー 煮込みハンバーグ定食 レシピ

温かさがうれしい肉料理は、温冷配膳車対応食器で。やさしい葉柄は和洋どちらの料理にもマッチ。副菜には、ビタミン、ミネラルを摂れる、サラダとヨーグルト、野菜をたっぷり添えて。

- 煮込みハンバーグ (B37LF) P224
- ごはん (A45AR) P225
- 野菜スープ (B116TMR) P148
- フルーツヨーグルト (G59LF) P224
- マセドアンサラダ (G45LF) P224
- 箸 (H62MBN) P317
- スプーン (L22MBK) P312

**煮込みハンバーグ** \*エネルギー / 248kcal  
\*たんぱく質 / 14.1g

## 病院給食



## 目に鮮やかな野菜ソース 夏の彩りメニュー

夏バテを予防するビタミンB<sub>1</sub>が豊富な豚肉に、トマト、にんじんなど、野菜たっぷりのソースをかけました。食器の鮮やかな朱色ともマッチ。そうめんのすまし汁を添え、涼しさも演出しています。

- 豚肉のソーティアブルソース (D48BKK) P231 / (PP018W) P253
- ごはん (A45BKK) P230
- そうめんのすまし汁 (B15TMB) P147
- もやしのナムル (G48BKK) P230
- ミモザサラダ (GO64SLV) P297
- 大根のゆかり和え (G27BU) P101

**豚肉のソーティアブルソース** \*エネルギー / 199kcal  
\*たんぱく質 / 15.2g



## 寒い季節に栄養満点で温まる 冬の和風メニュー

栄養の宝庫の寒ぶりに、丁寧に照りを付けました。トマトをあしらった大豆サラダは、プレーンヨーグルトとマヨネーズのソースでおなかにやさしく。うさぎの絵柄は、和食にぴったりマッチします。

- ぶりの照り焼き (D99Sj) P106 / (PP118W) P254
- ごはん (A45Sj) P97
- なめこ汁 (295-1) P153
- ブロッコリーのかにあんかけ (G50Sj) P98
- 大豆のサラダ (GO65SLV) P297

**ぶりの照り焼き** \*エネルギー / 165kcal  
\*たんぱく質 / 13.0g



## 栄養価の高い嚥下困難食 鶏とごぼうのおじやセット

栄養価の高い鶏肉と、食物繊維の多いごぼうをおじやにして食べやすく。他の献立も適度な粘度と流動性を持たせ、飲み込みやすくしました。地味になりがちな嚥下困難食も、食器の絵柄で明るく華やかになります。

- 鶏とごぼうのおじや (A45HT) P228
- 豆腐と野菜のあんかけ (D100HT) P229
- りんごの果肉ゼリー (G44HT) P229
- おくらとろろ (G45HT) P229
- スプーン (H314SLV) P250

**鶏とごぼうのおじや** \*エネルギー / 284kcal  
\*たんぱく質 / 10.7g



## あっさり風味で食が進む栄養満点メニュー こだわりヘルシー膳

消化の良い鶏肉は、食が進む柚子胡椒風味で。黒米のごはんは、ポリフェノールたっぷり。梅肉とおくらを添えた冷やっこ、湯葉のすまし汁、酢の物…。小ぶりの食器なら、多彩なヘルシーさを一度に。

- 鶏肉の柚子胡椒風味 (D50PFL) P236 / (PP016IW) P253
- 黒米ごはん (A46PFL) P236
- 変わり冷やっこ (D100PFL) P236
- いかときゅうりの酢の物 (G44PFL) P236
- 牛乳豆腐のあんかけ (G58PFL) P236
- 湯葉のすまし汁 (B55SSR) P151
- 箸 (H51GN) P316

鶏肉の柚子胡椒風味 \*エネルギー/120kcal  
\*たんぱく質/8.6g



## 野菜嫌いのお子さまもペロリ 貝だくさん中華セット レシピ

とろみをつけた八宝菜は、子どもたちにも食べやすく、肉や魚介、野菜もしっかり摂れる一品。器の内側に角度をつけたUD食器と小振りのレンゲなら、マンゴープリンもすくいやすく、お子さまにも最適です。

- 八宝菜 (S73SRB) P244
- ふりかけごはん (A124LF) P223
- マンゴープリン (S66SRB) P244
- 彩りサラダ (S65SRB) P244
- きのこと玉葱のスープ (C47DT) P298
- レンゲ (L6W) P312
- 箸 (H88LP) P316

八宝菜 \*エネルギー/152kcal  
\*たんぱく質/13.9g



## 子どもたちの食を進める献立 さけのタルタル焼き レシピ

DHAやEPA、カルシウムなどを多く含むさけを、子どもたちの大好きなタルタルソースで。こぐまちゃんのイラストがかわいい食器に盛れば、子どもたちの食もいっそう進みます。

- さけのタルタル焼き (D17KO) P329 / (PP016IW) P253
- さつまいもレモン煮 (D10KO) P329 / (PP014CL) P253
- ごはん (J30KO) P328
- コンソメスープ (C12KO) P330
- フルーチェ (GC25PK) P294 / (PP010CL) P252
- スプーン (367KO) P330
- フォーク (366KO) P330

さけのタルタル焼き \*エネルギー/144kcal  
\*たんぱく質/12.5g

## 高齢者施設給食



# 高齢者施設給食

食器・メニューのご提案

質の高い食膳が、  
毎日の生活に充実感を与えます。

入居者の最も楽しい時間を演出するためには、おいしさだけでなく、  
家庭的なあたたかさや落ち着いた雰囲気など、食欲を増す楽しさが必要。

マルケイの食器は、器らしい存在感で、日常はもちろん季節や行事の食膳を彩ります。

また、お年寄りが自立して食事しやすいよう、持ちやすい形状や、  
見分けやすいはっきりとした絵柄など、数多くの工夫を凝らしています。



レシピ

高齢者施設給食の一部レシピを  
ホームページでご覧いただけます。

ホーム→製品案内→食器・メニューのご提案→高齢者施設給食



レシピ

熱風式再加熱カート対応の一部レシピを  
ホームページでご覧いただけます。

ホーム→製品案内→食器・メニューのご提案→熱風式再加熱カート対応

夏にうれしい京の味わい

### はもの二色焼き膳 レシピ

京都の夏の味覚といえば、はも。柚子胡椒焼きとかば焼き、2種類の焼き方で、見た目も味わいもダブルで楽しめます。食膳を華やかに彩ってくれる、あたたかな色合いのUD食器を使いました。

- はもの二色焼き (S74CH) P243
- 梅ちぎりごはん (A74STG) P212
- 大根なます (S78CH) P243
- 赤だし (B63NNR) P150
- 湯呑 (C42KOH) P118 / (C85BBC) P93
- 箸 (H92UKN) P315
- トレー (NA6WNT) P367

はもの二色焼き

\*エネルギー/223kcal \*たんぱく質/23.8g



## 胃にもやさしい冬の行事食

### 七草粥膳 レシピ

お正月明けの行事食にぴったりの七草粥。主菜の鶏の照り焼きは、ほうれん草の卵巻きを付け合わせて、鮮やかな絵柄の器で楽しさを演出。豆乳仕立ての茶碗蒸しは、やさしい味で消化もよい一品です。

- 鶏肉の照り焼き (D168ksy) P215
- 七草粥 (A70ih) P87
- 豆乳蒸し (T13iw) P276
- 漬物三種盛り (D242ksy) P215
- 湯呑 (C23hs) P93
- スプーン (L21mtr) P312
- 箸 (H52ka) P316

鶏肉の照り焼き \*エネルギー/267kcal  
\*たんぱく質/20.2g



## お花見シーズンにぴったり

### 春の味わい膳 レシピ

春の訪れをお食事で楽しんでいただけます。海老とたけのこを使った炊き合わせは、春らしい色合いのうさぎの煮物碗に、桜の花を飾ったちらし寿司や、菜の花のお浸しなど、彩り豊かな春満載のメニューです。

- 春の炊き合わせ (B27hug) P97
- 桜寿司 (A95tn) P121
- 菜の花のお浸し (D242iwc) P219
- 苺とヨーグルトの2層ムース (E267lbn) P57
- 若竹汁 (B62nnr) P150
- 箸 (H91ka) P316
- トレー (NA4sgy) P368

春の炊き合わせ \*エネルギー/104kcal  
\*たんぱく質/10.0g



## 季節の食材を使った和の献立

### 秋のお祝い膳 レシピ

天ぶらは、旬の食材を取り入れて盛り合わせに。高齢者に人気の赤飯や、煮物の花形に抜いた高野豆腐でお祝いの雰囲気演出。ぬくもりを感じさせる素地色に茜色の絵柄の和食器が、秋らしさを醸し出してくれます。

- 天ぶら (D157akn) P135
- 赤飯 (A74akn) P134
- 炊き合わせ (G119akn) P135
- 練り切りまんじゅう (D3akn) P135
- すまし汁 (B62nnr) P150
- 箸 (H61mtr) P317
- トレー (N65wnt) P359

天ぶら \*エネルギー/203kcal  
\*たんぱく質/8.7g

## 高齢者施設給食

ソフト食



味にも形にもこだわったソフト食

魚の煮付けお粥セット レシピ

柔らかなお粥に、魚の煮付けとほうれん草の和え物。見た目も大切な食事ですから、魚の形や料理の彩りにもこだわりました。飯碗はごはんが認識しやすい内側有色素地、カップはUD設計、トレーはノンスリップ加工です。

- 魚の煮付け (D253KOH) P116
- ミキサー粥 (A70IH) P87
- ほうれん草の和え物 (E253WC) P79
- とろみ付きすまし汁 (C47IH) P298
- スプーン (L10KA) P311
- トレー (NOS70GB) P357

魚の煮付け \*エネルギー/104kcal  
\*たんぱく質/12.6g

ソフト食



色合いと形でおいしさを演出

スタミナ焼肉風セット レシピ

牛肉や野菜をミキサーにかけ、ゲル化剤で固めたソフト食です。焼肉はバーナーで焦げ目をつければ、いっそうおいしそうに。サラダも彩りにひと工夫。やわらかい食材でもすくいやすく、食器が滑りにくいUD自助食器を使用しました。

- 焼肉 (D130CAQ) P248 / (PP016CL) P253
- ミキサー粥 (A130CAQ) P248 / (PP012CL) P252
- 野菜サラダ (GC24PK) P294 / (PP011CL) P252
- とろみ付きすまし汁 (GC13Y) P205
- マグカップ (C47DT) P298
- スプーン (H344SLV) P313

焼肉 \*エネルギー/162kcal  
\*たんぱく質/12.8g

お年寄りに人気の冬の定番

ぶり大根定食 レシピ

脂ののった寒ぶりと、その旨味が染みたホクホクの大根。冬にうれしい煮物料理の代表をメインにした献立です。副菜のれんこんまんじゅうもあつあつで。和情緒豊かな食器とお盆が、本格的な和膳の趣きを感じさせます。

- ぶり大根 (D260KOH) P114
- ごはん (A74IK) P87
- れんこんまんじゅうの銀あんかけ (G93AKK) P91
- ほうれん草としめじの和え物 (G156B) P118
- 湯呑 (C40UH) P93
- 箸 (H51GN) P316
- トレー (NA14URM) P370

ぶり大根 \*エネルギー/189kcal  
\*たんぱく質/13.7g



## カラフルな食器で春爛漫

### 春の彩り御膳 レシピ

漢字で魚に春と書くさわらは、早春が旬の魚。桜色の道明寺粉を載せて蒸せば、春らしさ満点の一品に。他の献立も春の食材を使い、季節の味覚を堪能していただけます。花が咲いたようなカラフルな食器が、食卓に春を運んでくれます。

- さわらの道明寺蒸し (D159IGC) P109 / (PP016CL) P253
- 豆ごはん (A69AMC) P108
- 菜の花のすまし汁 (B63NNB) P150
- 若竹煮 (G19IPC) P109 / (PP010CL) P252
- 抹茶あんみつ (G119IOC) P109 / (PP009CL) P251
- 箸 (H91MTR) P315

**さわらの道明寺蒸し** \*エネルギー / 168kcal  
\*たんぱく質 / 13.2g



## 具と麺を分けてひと工夫

### 天ぷらうどんセット

天ぷらのサクサクした食感をそのままに、ご自分で天ぷらうどんに。赤飯と豆ごはんは、ひと口大にして食べやすく。熱風式再加熱カートにも使える食器で、おいしい温度のままどうぞ。

- うどん (A141BKK) P198
- 天ぷら (S81WK・T-102) P202
- 焼きしめじの酢の物 (G39AKK) P205
- ミニおにぎり (S74IK) P201
- 箸 (H52KA) P316

**天ぷらうどん** \*エネルギー / 383kcal  
\*たんぱく質 / 16.9g



## 夏を元気に、土用の丑の行事食

### うな玉丼セット レシピ

夏バテ解消の代名詞、うな丼を錦糸玉子で色合い良くアレンジ。ひんやり冷たい金銀豆腐は食を進めてくれます。温と冷、それぞれのおいしさを提供できるニュークックチル対応食器、ヒートサーブを使った献立です。

- うな玉丼 (AP143BB/R) P198
- 金銀豆腐 (D181FN) P202
- 夏野菜の揚げ煮 (G80CF) P205
- マンゴー (S65FR) P204
- スプーン (L10R) P311
- 箸 (H91MBN) P315

**うな玉丼** \*エネルギー / 445kcal  
\*たんぱく質 / 18.7g

## 高齢者施設給食



## 聖なる夜の楽しい行事食

ジンゲルベルディナー レシピ

グリルチキンに星型のにんじんグラッセ。赤と緑のパプリカ入りピラフ、かぼちゃのスープにミニケーキと、クリスマスムードも満点。白い角皿を中心に、楽しくカラフルにセッティングしました。

- グリルチキンとえびフライ (E113IWC) P72 / (PP127CL) P254
- ピラフ (A82KOH) P113
- ポテトサラダ (G96GND) P61 / (PP011CL) P252
- かぼちゃスープ (C17HN) P299
- ミニケーキ (GC24PK) P294 / (PP011CL) P252
- スプーン (H373BN) P311
- フォーク (H372BN) P311

**グリルチキンとえびフライ** \*エネルギー / 311kcal  
\*たんぱく質 / 17.2g



## 栄養たっぷり、朝を元気に

オムレツモーニング レシピ

ハムや野菜など具だくさんのスパニッシュオムレツに、にんじんのポターージュ、サラダを組み合わせた栄養バランスのいい朝食です。やさしい色使いの食器が、朝のひとときを彩ります。

- スパニッシュオムレツ (D182HL) P222
- ロールパン (D50HL) P221 / (PP016IW) P253
- にんじんポターージュ (C17WD) P299
- 温野菜サラダ (G81HL) P221
- コーヒーゼリー (GC24CL) P294 / (PP011CL) P252
- フォーク (H372PK) P311
- スプーン (H373PK) P311

**スパニッシュオムレツ** \*エネルギー / 180kcal  
\*たんぱく質 / 11.3g



## 夏の食材を使った行事食

七夕ひやむぎ膳 レシピ

天の川に見立てた三色のひやむぎに、にんじん、おくらで星を描きました。なすやゴーヤを使った三品皿、みょうがとしそのごはん、夏の香りを演出。白と黒の器に彩り豊かな食材が栄える楽しい行事食の完成です。

- 七夕ひやむぎ (D259KOH) P114
- 精進揚げ・ゴーヤ炒め・冬瓜と鶏肉の吉野煮 (D263KOH) P119
- 夏の香りごはん (A83B) P113
- すいか (D256B) P116
- 箸 (H91MBN) P315
- トレー (N61BU) P363

**七夕ひやむぎ** \*エネルギー / 227kcal  
\*たんぱく質 / 9.0g





## 食欲の落ちやすい夏にぴったり 冷しゃぶ御膳 レシピ

ぼん酢であっさりいただく豚しゃぶは、疲労回復に効果のあるビタミンB<sub>1</sub>が豊富で、夏にぴったりの一品です。副菜にも夏の食材を使い、季節感を演出。涼しげな風情の和食器で、お年寄りに喜ばれる献立に仕上げました。

- 冷しゃぶ (D165MKZ) P137
- ごはん (A74MKZ) P136
- 冬瓜の鶏そぼろあん (D163MKZ) P137
- やまかけうなぎ (G19MKZ) P136
- ぼん酢 (D3MKZ) P137
- みそ汁 (B34B/R) P152
- トレー (T604-2) P369

冷しゃぶ \*エネルギー/258kcal  
\*たんぱく質/15.9g



## 冬の健康を作るヘルシーメニュー 冬至の夕食セット

土しょうがの香りで、お年寄りにも食べやすい鶏の照り焼きバーグ、すりおろしたかぼちゃを蒸したドーム蒸し、冬の味覚が食をそそります。上品な揃い柄の高強化磁器を使って。

- 鶏の照り焼きバーグ (T97NBD) P275 / (PP016W) P253
- ごはん (T33NBD) P271
- 野菜とろろ汁 (295-3) P153
- かぼちゃのドーム蒸し (T25NBD) P273 / (PP011W) P252
- ほうれん草のお浸し (T28NBD) P273 / (PP011W) P252

鶏の照り焼きバーグ \*エネルギー/173kcal  
\*たんぱく質/10.4g



## みょうがごはんの梅酢味が食を進める 夏の元気メニュー

夏の食材みょうがを梅酢に漬け込み、炊きたてごはんに混ぜるだけ。食欲の減退しがちな夏の献立です。家庭的な雰囲気、お年寄りにも喜ばれる絵柄の高強化磁器を使いました。

- 野菜の豚肉巻き (T88isz) P274
- みょうがごはん (T33MH) P271
- ちんげん菜のソテー (T28FKK) P273
- なめこのおろし和え (T22HUG) P274
- 焼きなすのみそ汁 (B15TMB) P147
- 箸 (H31R) P317
- トレー (T604-3) P369

野菜の豚肉巻き \*エネルギー/119kcal  
\*たんぱく質/15.2g

## 高齢者施設給食



### 手間ひまかけずにさっと出せる 目玉焼きチキンライスセット

チキンライスには目玉焼きを楽しげにトッピング。ポテトは小ぶりのものを丸ごと。手軽に作れるアイデアメニューです。持つ、すくう、食べるを助ける、UD自助食器を使用しました。

- 目玉焼きチキンライス (D130CNO) P248 / (PP016CL) P253
- 野菜コンソメ (S43CO) P246 / (C70WI) P246
- チーズバイクドポテト (G131CNO) P248 / (PP011CL) P252
- ブルーベリーヨーグルト (G132CNO) P248 / (PP010CL) P252
- シーザーサラダ (GO65SLV) P297 / (PP011CL) P252
- スプーン (H315SLV) P250

**目玉焼きチキンライス** \*エネルギー / 476kcal  
\*たんぱく質 / 19.5g



### 敬老の日におすすめの行事食 秋の松花堂弁当 レシピ

お年寄りに人気の高いお刺身と天ぷらに、炊き合わせなどを組み合わせた、彩り豊かなお弁当。栗ごはんなどで秋の味覚も味わえます。華やかな松花堂弁当箱なら、いつもと違うお祝いムードが演出できます。

- 天ぷら (D86AJR) P149
- 炊き合わせ (G68HP) P100
- お刺身 (G38AA) P102
- うざくと西京焼き (G109IOC) P83
- 栗ごはん (G121DBN) P57
- すまし汁 (G122LBN) P57
- 松花堂弁当箱 (F25R) P259
- 箸 (H92SRD) P315

**天ぷら** \*エネルギー / 155kcal  
\*たんぱく質 / 4.4g



### コンパクトサイズのお弁当箱で ツイントレー幕の内

温冷配膳車のツイントレーにすっきり納まる弁当箱で、行事食に幕の内はいかが。紅ざけ、ししとう、卵焼き、賀茂なすと、鮮やかな彩りが、お年寄りの目も口も楽しませてくれます。

- さけの若狭焼き・豆腐田楽・かぶの三品漬け・卵焼き・賀茂なすの揚げだし・フルーツ (F35GN) P260 / (F31SJ) P262
- ごはん (A46STO) P89
- ぶた汁 (B54SSR) P151
- 箸 (H31BU) P317

**さけの若狭焼き** \*エネルギー / 80kcal  
\*たんぱく質 / 11.5g

## ユニットケア給食

ユニットケアの生活の中でも、重要度の高い食事の時間。温かく、おいしい食事はもちろん、会話や準備、片付けも楽しみながら、ひとときを過ごしてもらうことが大切です。それをより効率的に行えるよう、最近では多くの施設が再加熱カートや冷蔵機能付き再

加熱機器を採用されています。

マルケイでは、機能性だけでなく、本物の器らしい風合いを備えた個別食器から、バイキング用の大皿まで、豊富な品揃えでユニットケアの食膳をサポートしています。

### バイキング形式

自分で盛り付け、配膳するなど、「自分でする」という要素を多く盛り込めます。



### 個別食器形式

個別食器に盛り付けられた料理を自分でテーブルに運びます。



### 家庭的なメニューで食欲アップ ユニットケア和食セット

焼き魚や肉じゃがなど、お年寄りに好まれる定番メニューのセットです。丈夫で軽く、扱いやすい高強化磁器は、風情あふれる本格絵付けも自慢。ご家庭での食事を思い起こさせる食膳です。

- 焼き魚・だし巻き卵・いんげん豆 (T88isz) P274
- ごはん (T34A0) P272
- 肉じゃが (T18BD) P272
- かにあんかけ豆腐 (T25HTO) P273
- はるさめサラダ (T22NBD) P274
- しめじとみょうがのすまし汁 (B115TMB) P148
- 箸 (H52GN) P316

肉じゃが

\* エネルギー / 288kcal  
\* たんぱく質 / 10.0g

## 産業給食



## 産業給食

食器・メニューのご提案

お客さまの満足度を高める  
新しいメニューと演出が必須。

ビュッフェ形式や、フードコートスタイルが人気を集め、オーガニック、減塩、地産地消、メタボ対策など、メニュー展開は多様化の一途。一方、経営合理化の観点から、作業効率の向上も重要な課題です。マルケイの食器は、豊富なラインナップで、様々な献立に対応。耐熱・耐久性や収納性など、キメ細かな工夫でサービスの効率化に貢献します。



レシピ

産業給食の一部レシピを  
ホームページでご覧いただけます。

ホーム→製品案内→食器・メニューのご提案→産業給食

ソースと食器で彩り豊かに  
あじのパン粉焼き  
フレンチ風 レシピ

香ばしくカリッとした食感のパン粉焼き。オリーブオイルが魚のくせを抑え、そらまめ、トマト、スライスアーモンドを使ったソースの彩りが食欲をそそります。カフェ風の食器やトレーを使えば、おしゃれな洋風セットに。

- あじのパン粉焼き (E281NAV) P54
- パン (E283GB) P54
- コンソメスープ (C28V) P301
- マッシュルームとリンゴのサラダ (G126GY) P53
- タンブラー (CT78CL) P295
- ナイフ (H341SLV) P313
- フォーク (H342SLV) P313
- トレー (NOS67BE) P357



## 和洋折衷で年配の方にもアピール ローストビーフ膳 レシピ

食卓を豪華に飾るローストビーフは、ほどよく柔らかく、さっぱりと食べられ、年配の方にも人気の肉料理。ガーリックライスと酒粕スープを添えました。和の角皿に姿よく盛れば、和洋折衷の上品な定食メニューのできあがりです。

- ローストビーフ (D257KOH) P115
- ガーリックライス (A78WOD) P68
- 酒粕スープ (B39TRC) P64
- カップ (C9WGD) P69
- 箸 (H101LBN) P314
- トレイ (NA6LOK) P367



## 女性に人気の五穀米でヘルシーに ナチュラルコロッケ ランチ レシピ

ポテトコロッケにはハーブを飾って、おしゃれな主菜に。赤・黄・緑、3色トマトのサラダや、冷たくてクリーミーなビシソワーズを添えて今風のランチに。木の風合いの食器でナチュラルさ、ヘルシーさを演出しました。

- ハーブとポテトのコロッケ (E262DBN) P58
- 五穀米ご飯 (G121LBN) P57
- トマトサラダ (G96PKD) P61
- ビシソワーズ (G122DBN) P57
- タンブラー (CT78B) P295
- 箸 (H92MBN) P315
- トレイ (N61W) P363



## 彩りのよい食材とソースで華やかに バーニャカウダランチ レシピ

蒸した魚介やソーセージ、生野菜をバーニャカウダ、サルサ、ガーリックの3色ソースでいただくランチ。調理の手間が少ない割に見栄えのよいメニューです。石物風食器が食材の色合いを引き立ててくれます。

- ピラフ (A78WD) P68
- 魚介と生野菜 (D258ISM) P114
- バーニャカウダソース (G78SPW) P100
- サルサソース (G78IWC) P100
- ガーリックマヨネーズソース (G78SYW) P100
- パンブキンスープ (G122DBN) P57
- 箸 (H52GN) P316
- トレイ (N31WNT) P359

産業給食



日本、イタリア、中国の味わいが集合  
和洋中ハイブリッドセット レシピ

イタリアンと中華を合体させたトマトスープのラーメン。サーモンとアボカドをのせたご飯はモダンな角皿に。麺とご飯のセットが、おしゃれな器と食材の組み合わせで、斬新なカフェ風ランチになりました。

- トマトラーメン (L66BKC) P185
- サーモンアボカドライス (E224IWC) P71
- タンブラー (CT78CL) P295
- レンゲ (L5G) P312
- 箸 (H71MBK) P315
- トレー (N61PK) P363



魚が主菜のヘルシーメニュー  
さわらのハーブソテーランチ レシピ

DHAやEPA、良質なたんぱく質が豊富なさわらを使ったヘルシーな一品です。ハーブの香りとカラフルな食器で、普段あまり魚を食べない人にもアピールできるメニューに変身。副菜もヘルシーさにこだわりました。

- さわらのハーブソテー (E155IWC) P73
- 雑穀ごはん (A69Ioc) P108
- おかわかめと花びら茸のお浸し (G105Ipc) P82
- コンソメスープ (C47Dt) P298
- カッテージチーズとフルーツのはちみつソース (G107Igc) P82
- 箸 (H61MBN) P317
- トレー (N65WM) P358



ちょっと気取った赤いプレートが印象的  
イタリアンカフェランチ レシピ

表面をカリッと焼き上げたチキンに、ラディッシュやズッキーニなどの洋野菜を添えて、おしゃれなカフェ風のランチに。カラフルなプレートやボールを組み合わせれば、ランチタイムの楽しさもいっそう広がります。

- 鶏のポアレ (E191RC) P62
- クリームチーズとスナッフエンドウのサラダ (G97YD) P61
- しょうがごはん (G112GND) P60
- タンブラー (C9IWD) P69
- 箸 (H91MTR) P315
- トレー (N61W) P363



### 定番のうなぎをアレンジ

## うなぎカツ丼セット レシピ

うなぎの蒲焼きにパン粉を付けてカツに。低コストでボリュームが出せる一品です。身が柔らかいうなぎは、カットせず提供でき、作業効率アップ。和風メニューをモダンに見せる食器使いです。

- うなぎカツ丼 (A86iWD) P68
- おくらのお浸し (G2sJ) P99
- 野菜サラダ (E162BWC) P75
- みそ汁 (B33B/R) P152
- 湯呑 (C9iWD) P69
- トレー (N22GN) P361



### 栄養とおいしさをシンプルな白い器で

## スパイシー&ヘルシーランチ レシピ

トンテキの胡椒と、カレー風味ポテトが食欲を増進。豚肉や豆腐は、良質のたんぱく質を含み、栄養バランスのよいヘルシーな献立です。シンプルな白い食器がおいしさを際立たせます。

- トンテキの黒胡椒風味 (E171iwc) P66
- ごはん (A78iWD) P68
- 豆腐サラダ (G96iWD) P69
- スープ (C17iWD) P299
- タンブラー (CT78cL) P295
- 箸 (H72MBK) P315
- トレー (N61PK) P363



### いつもの揚げ物にひと工夫

## 彩り野菜のフリッターランチ

色鮮やかな洋風野菜やえびを、サクッとした食感のフリッターに。おくらを使ったグリーンかつゆは、一味違う新しい味覚。黒い和食器に飾るように盛って、おいしさをリッチに演出します。

- 彩り野菜のフリッター (D258B) P114
- おくらかつゆ (H15B) P118
- 白ごはん (A46EH) P89
- わかめ汁 (B61NNR) P150
- 塩・かぶらの漬物 (D262B) P119
- 箸 (H91MBN) P315
- トレー (N61BU) P363

## 産業給食



### 白い器でスタイリッシュに カフェ風ヘルシーランチ

ほたて貝柱をグリルした主菜に、色鮮やかなにんじんマリネとピラフ。栄養バランスの取れたランチです。サラダ、パンプキンスープ、フルーツポンチなど、カラフルな食材を純白の器が引き立てます。

- ほたてグリルプレート (E146IWC) P77
- サラダ (E142IWD) P80
- フルーツポンチ (E134IWD) P84
- パンプキンスープ (C17IWD) P299
- タンブラー (C33AY) P305
- トレイ (N61W) P363



### 体にいい“おいしさ”を少しずつ バランス和定食

食物繊維やミネラルたっぷりの十五穀米ごはんは、目安線入りの飯碗で適量をアピール。栄養バランスに気を配ったマリネやサラダを3連プレートに盛り付けたヘルシーな献立です。

- サーモンと枝豆のポテトサラダ・えびと野菜のマリネ (E213IWC) P77
- ブルーベリーヨーグルト (GC26GN) P294
- きゅうりとしょうがのサラダ (G96 IWD) P69
- 十五穀米ごはん (A78HOP) P88
- 千切りすまし (B39TRC) P64
- タンブラー (C34I) P305
- 箸 (H72MTR) P315
- トレイ (NA4SGY) P368



### カロリー控えめ、食べごたえしっかり ヘルシーピカタランチ

野菜ソテーを添えた、ヘルシーなチキンピカタをメインに、コールスローサラダとオレンジデザートで彩りも豊かに。鮮やかなグリーンの葉柄の器が、ランチタイムを明るく爽やかに演出します。

- チキンピカタ (E93NR) P159
- パン (E96NR) P159
- オレンジデザート (E151NR) P158
- コールスローサラダ (E134NR) P158
- コンソメスープ (C17F) P299
- スプーン (L22MBK) P312
- トレイ (N61GN) P363





## 陽気でリッチな地中海風メニュー すずきのポワレランチ

地中海でも親まれる魚、すずき。フレンチでは、ポワレが人気のメニューです。ボリューム感ある白身をオニオンフライにのせてリッチに。陽気なおいしさには、明るい花柄の洋皿が似合います。

- すずきのポワレ (E93EP) P164
- ライス (E95EP) P164
- ビーンズサラダ (G45EP) P164
- カレースープ (S45Wi) P300
- トレイ (N22GN) P361



## 鶏肉をポテトサラダでボリュームアップ 若鶏の変わりカツ定食 レシピ

普段、付け合わせとして使うポテトサラダを鶏肉にまぶして揚げれば、いつものチキンカツが大変身。ひと手間で、目先が変わります。本格的な和食器の風情が、こだわりの味を演出します。

- 若鶏の変わりカツ (D141TN) P120
- ごはん (A79ABC) P65
- 白菜の浅漬け (D148TN) P120
- すまし汁 (B34B/R) P152
- 箸 (H61MTR) P317
- トレイ (T604-3) P369



## 人気のパスタにキッシュを添えて トマトとオリーブのパスタ レシピ

トマトを使った定番パスタ。ナポリ名物のマリナーソースのあっさりとした味わいが人気です。ほうれん草入りのキッシュとお揃いの食器を使っておしゃれなヘルシーランチに。

- トマトとオリーブのパスタ (E198AL) P157
- ほうれん草のキッシュ (E196AL) P157
- さつまいものサラダ (G195YD) P61
- タンブラー (C390GD) P63
- トレイ (N65BU) P360

## 産業給食



### エスニック風ソースとライスでおしゃれに サーモンのポルチュゲーズ

さけのムニエルに、トマトと野菜たっぷりのソースをかけました。目に鮮やかなターメリックライスとの相性も抜群。洋皿の軽やかなラインが、料理をよりおいしそうに演出します。

- サーモンのポルチュゲーズ (E93LL) P161
- ターメリックライス (E95LL) P161
- サラダ (G10LL) P160
- コンソメスープ (C18PY) P301
- トレー (N26GN) P363



### ちょっと目先を変えて海の幸たっぷり シーフードカレーセット

お昼の人気メニュー、カレーに海の幸をふんだんに使いました。サラダとスープを添えれば、栄養のバランスも向上。上品なライン柄の食器が、カレーのシンプルなおいしさにマッチします。

- シーフードカレー (M105SN) P169
- コンビネーションサラダ (M118SN) P168
- スープ (C18PY) P301
- タンブラー (CC89CL) P296
- トレー (N31PK) P362



### お刺身をサラダ感覚でひと工夫 海鮮サラダ盛り膳

サーモンとたこのお刺身をかわわれと白髪ねぎで和えて、おしゃれなサラダ風の一品に。主菜と薬味入れの个性的な器をはじめ、彩り豊かなセッティングで、いつものお刺身が華やかに変身。

- 海鮮サラダ盛り (E141TBD) P80
- 大根おろし (E144TBD) P80
- ごはん (A74KIT) P90
- みそ汁 (B55SSR) P151
- 漬物 (G82KIS) P101
- 湯呑 (C20IT) P93
- 箸 (H32R) P317
- トレー (T604-2) P369



## DHA、EPAが豊富。栄養価と彩りを考えた あじの南蛮漬け定食

あじは、たんぱく質に富み、成人病予防が期待できるDHA、コレステロール値を下げるEPAなどを含んでいます。カラフルなピーマンのあんが土物感覚の角皿に映え、食欲も増進。

- あじの南蛮漬け (D68sa) P139
- ゆかりごはん (A35sa) P138
- 冷やっこ (G47sa) P139
- 焼きなすとみょうがのみそ汁 (295-1) P153
- 湯呑 (C23sj) P107
- トレイ (N31bu) P362



## 目もおなかも満足。彩りが食欲をそそる かうどんとそぼろ丼セット

鶏・卵・さけの3つ味のそぼろのをせたミニ丼に、かうどんを組み合わせました。味のバラエティに、料理の彩り、そして器の質感が相まって、和の昼食を楽しく演出します。

- かうどん (A28bnb) P123
- 三色そぼろ丼 (A53sj) P96
- 漬物 (G26gn) P101
- 湯呑 (C21ma) P307
- 箸 (H32b) P317
- トレイ (N26wm) P358



## おしゃれなパスタを少し気取って キャベツと生ハムのパスタ

新キャベツの淡いグリーンと、生ハムのピンクが春らしさを感じさせる、女性に人気のパスタです。しっかりしたライン柄の強化磁器が、メニューをリッチに上品に演出してくれます。

- キャベツと生ハムのパスタ (T55sob) P278
- パン (T53sob) P278
- リーフサラダ (T60sob) P278
- コーヒー (T65sob・T68sob) P278
- タンブラー (CO99slv) P297
- トレイ (N61bu) P363

高強化磁器

外食・アラカルト

コブサラダ  
ライス レシピ

カラフルで栄養豊富なコブサラダをヘルシーな雑穀米のごはんに載せました。あり合わせの具材でも、盛り付けや食器に工夫すれば、目先の変わった一品に。

- コブサラダライス (E112oL) P156
- タルタルソース (G701wC) P100
- タンブラー (CT78cL) P295
- スプーン (H344sLV) P313
- トレイ (NA5wNT) P367



スープパスタ レシピ

茹で時間が短く、手軽に作れるファルファッレに、ベーコンやセロリを加えたコンソメ味のスープパスタ。幅広リムの食器なら、少量でも盛り栄えます。

- スープパスタ (E285NAV) P55
- トマトサラダ (G125GY) P53
- タンブラー (CT78B) P295
- フォーク (H342sLV) P313
- スプーン (H343sLV) P313

外食・アラカルト

食器・メニューのご提案

料理と器の組み合わせが  
おいしさを引き立てます。



レシピ

外食・アラカルトの一部レシピを  
ホームページでご覧いただけます。

ホーム→製品案内→食器・メニューのご提案→外食・アラカルト



## 主 菜



鴨肉のロースト (E171IWC) P66

バルサミコソースの酸味と粒胡椒のスパイシーさが絶妙。純白の器でおしゃれな一品に。



ぜいたく二品盛り (E271LBN) P59 / (G78DR) P100 レシピ

若鶏の醤油ソテーと、白身魚とえびのフライ。角型プレートなら一皿に主菜の二品盛りもOK。



さんまの塩焼き (D251KOH) P117

パリッと焼けた香ばしい皮目と、脂たっぷりの旨味。秋のごちそうを一丸ごと長角皿に載せて。



豚の角煮入り野菜の煮物 (S72HSS) P227

豚の角煮に、なすやししとう、しめじなどの野菜を付け合わせた味わい豊かな一品です。



鴨の治部煮 (B45KAN) P104

鴨ロースに薄く片栗粉をつけ、だしで煮た金沢の郷土料理。彩りの野菜をアレンジしました。



海の幸の食べるスープ (E94BRO) P167

女性に人気の食スタイル、食べるスープです。野菜も摂れてボリュームたっぷり。



えびの鬼殻焼き (E111IWC) P72 / (G66GNB) P126

スタイリッシュな角皿を使い、千切りにして揚げたポテトにえびを飾ります。中央の千代口にはぼん酢を。



おろしロースカツ (D93GNB) P127

人気のトンカツに大根おろしを添え、ヘルシーさを演出。モダンな和の器がじっくり馴染みます。



ビーフシチュー (E97HT) P229

ビーフシチューにトーストしたフランスパンを飾って。ピンクの帯柄の器が料理を明るく彩ります。



網春巻きのエスニック風 (E60BM) P162

網春巻きをカゴのような形に揚げ、中にドライカレーを盛った、目にも新しいおしゃれな一品。



さわらの西京焼き (D90SJ) P106

季節感のある和の焼き魚メニュー。本格的な和食器のたたずまいが、料理をきわ立たせます。

外食・アラカルト

ごはん・パン類



**あんかけオムレツ丼** (A137LBN) P58 レシピ  
 トロリとしたあんを食べる和風オムレツを丼に。和にも洋にも使える、ウッディな器が似合います。



**かつおのたたき丼** (A86KYC) P65  
 かつおの赤、小松菜の緑、ごはんの白。食材の彩りをいっそう新鮮に見せる黒い丼に盛りました。



**中華カフェランチ** (E191Y) P62  
 ワンプレートに仕上げたカフェ風中華。個性的な黄色いプレートがエスニック情緒を感じさせます。



**野菜とえびのカレー丼** (A86IWD) P68  
 野菜とえびの形を活かしたスパイシーなカレー丼。白い器が食材の色合いを引き立てます。



**洋風ちらし寿司** (E141IWD) P80  
 アボカドとえびで洋風に仕立てたちらし寿司。スタイリッシュな器に盛って、しゃれた一品に。



**ピビンバ丼** (A96ISM) P111  
 人気の韓国風混ぜご飯、ピビンバ。石物風の丼が本場の雰囲気を出してくれます。



**ほくほく野菜のオムライス** (E109IWC) P72  
 栄養バランスにも気を配ったオムライス。角皿を使えば、盛り付けもセンスアップして見えます。



**さけといくらの北海親子丼** (D158HNS) P103  
 海の幸を活かした丼。大胆な筆づかいの器が雄大な北海のイメージにぴったりです。



**カスケート** (E262LBN) P58  
 野菜やハムをはさんだバゲットサンド。自然な木の風合いの食器が、おいしさをやさしく演出します。



**ステーキ丼** (A19TMB) P147  
 厚めの牛肉に大根おろしとかいわれのをせ、ぼん酢でさっぱりと。



**豪快焼肉丼** (A44MTO) P89  
 たっぶりの焼肉と大ぶりのししとう、玉ねぎをトッピング。ガーリック風味のタレと山椒が相性ぴったり。



### えび天丼 (A65SSR) P151

大きな車えびを2尾、豪華に。れんこんや青じそ、しいたけなど、野菜もふんだんに添えた人気の定番丼です。



### 豚しゃぶ丼 (A96HNS) P95 レシピ

豚肉をあっさりいただくヘルシーな丼。スリムな形状の丼なら、少なめのご飯でも盛り栄えます。

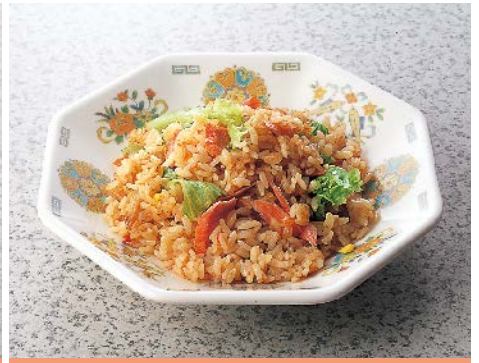

### さけとレタスのチャーハン (L30G0) P187

レタスの食感とさけの歯ごたえが絶妙。モダンな中華柄との相性もぴったりです。

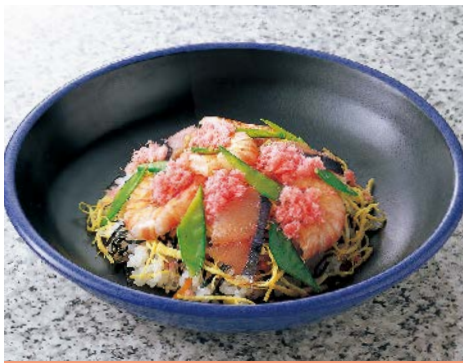

### 祭りちらし (D93BUB) P127

海の幸と山の幸を彩りも鮮やかに盛り付け、郷土料理風に。



### 海鮮サラダ丼 (E161BWC) P75

ヘルシー感覚のサラダ丼は、曲線の変化が美しい深皿に盛り付ければ、女性にもアピールする一品に。



### ベジタブルカレー (E126SYD) P76

おくら、なす、かぼちゃ、レッドベル、風味も彩りも賑やかに、ヘルシー野菜をたっぷり使った変わりカレーです。



### 野菜たっぷりのドリア (T78SOB) P278

季節の野菜を使い、焦げ目も香ばしいドリアに。オープンにも使える強化磁器のグラタン皿で。



### サーモンのチーズリゾット

(D259KOH) P114/(H17B) P114/(H17KOH) P114/(L9KA) P311/(C35IWC) P305

クリームスープで煮込んだリゾットに、炒めたサーモンをトッピング。白い器に彩りが栄えます。



外食・アラカルト

麺類



**えびとにらの油そば** (A87SHK) P183 レシピ  
 スープがない分、味わいが濃厚な油そば。大胆な絵柄の大型麵鉢なら、少なめでも盛り栄えます。



**豆乳ラーメン** (L65TRC) P185  
 豆乳スープに、鶏肉、レタス、クコの実を使ったヘルシーラーメン。朝顔型麵鉢でスープも減量。



**海山の幸の冷製パスタ** (E229IWC) P74  
 まいたけ、バジル、とびこをトッピング。リムのカーブが個性的な白い器でおしゃれに。



**桜えびと枝豆のパスタ** (D258B) P114  
 旬の食材が春らしさを感じさせる和風パスタ。手捏ね風の器が本格パスタのおいしさを演出します。



**うにとすだちの和そば** (A84TRC) P64  
 濃厚なういの味わいと、爽やかなすだちの香りを一鉢で。モダンな麵鉢が上品さを醸し出します。



**イタリアンつけ麺** (E127SYD) P76 / (E134 IWD) P84  
 フィットチーネに焼いたすずきをのせ、魚介のうま味のつけ汁で。ハーフサイズの器に盛り付けました。



**あげと京野菜のうどん** (A90TN) P121  
 うすあげ、しろ菜、金時にんじんで、あっさり上品な京風に。黒い麵鉢にうどんが映えます。



**スタミナラーメン** (A88B) P112  
 豚肉と野菜をたっぷりのせたラーメンです。幅広リムで盛り栄えのする麵鉢でボリューム感を演出。



**二色ざる** (D193BNB・H10BNB・H11BNB・T-1) P127  
 ボリューム感のある、そばとうどんの二色盛り。モダンな和皿が、涼しさとおいしさを演出します。



**ほたてのパイタン麺** (L60SER) P182  
 ほたて貝柱とみずなをコクのあるパイタン麺に。両面絵付けの麵鉢が、贅沢さを際立たせます。



**キムチラーメン** (L53Go) P187  
 人気の韓国食材キムチを使ったぴり辛ラーメン。斬新な中華柄とよく合います。





**冷やし中華** (L27G0) P187  
栄養バランスもよく、彩りも鮮やか。中華柄の麺鉢と相まって食欲をそそります。

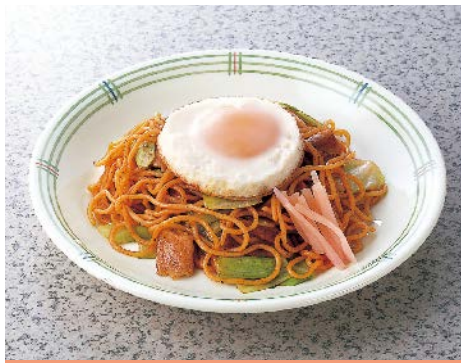

**月見焼きそば** (E97LL) P161  
シンプルな焼きそばに目玉焼きをのせるだけで、ボリューム感がアップ。ストライプ柄が似合います。



**ボンゴレビアンコ** (E59sJB) P163  
あさりの味を活かした、シンプルなソースのパスタ料理。器の凝った柄が、おいしさを引き立てます。



## サラダ



**紫たまねぎのサラダ** レシピ  
(G105IPC) P82  
紫たまねぎに枝豆を和え、レッドペッパーをトッピングしたさっぱりサラダ。



**黒豆のポテトサラダ**  
(G96GND) P61  
いつものポテトサラダに黒豆を和えて、小鉢ひとつで食べたえあるサラダです。

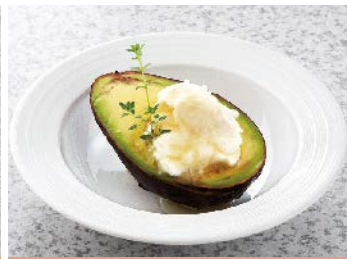

**アボカドまるごとサラダ**  
(E177IWC) P67  
リコッタチーズと蜂蜜をトッピング。今風の白いサラダボールがおしゃれです。



**温野菜の3色サラダ**  
(E151IWD) P81  
蒸したブロッコリー、カリフラワー、プチトマトの3色野菜を、白い器でカラフルに。



**生野菜のサラダ**  
(E133IWD) P84  
アンチョビとにんにくで作るパーニャカウダソースが生野菜にマッチします。



**おかわかめサラダ**  
(E267LBN) P57  
ミネラル豊富なおかわかめと海藻サラダを和えたヘルシーな小鉢です。



**オリーブサラダ**  
(GC23GN) P294  
透明な器が涼しげなサラダ。オリーブの味の味わいで、ひと味違う一品に。

### パーニャカウダサラダ

(E191IWC) P67 / (G97GND) P61  
野菜をおいしく摂れるパーニャカウダは女性に人気のメニュー。真っ白なプレートが、新鮮な野菜の色合いを引き立てます。



外食・アラカルト



小鉢  
メニュー



**ブロッコリーサラダ** レシピ  
(E253IWC) P79  
ブロッコリーとゆで卵の食べごたえあるサラダ。変形角小鉢でセンスよく。



**肉じゃが**  
(G19MKZ) P136  
上品な絵柄の土物風小鉢がおふくろの味のイメージをいっそう引き立てます。



**冷奴**  
(E143TBD) P80  
シンプルな一品も、おしゃれなデザインの小鉢を使えば、盛り栄えがします。



**たこ焼きの揚げだし風**  
(G91KIU) P91  
揚げたたこ焼きをあつあつのだし汁に。大根おろしと七味をきかせてどうぞ。



**ねばねばヘルシー小鉢**  
(G96IWD) P69  
体に良いムコ多糖類を含むねばねば食品、山いも、おくら、なめこを一鉢に。



**焼き鳥**  
(D166MKZ) P137  
タレがおいしさをそる焼き鳥。小判形の和皿が、豊かな表情を加えます。



**さんまのつけ焼き**  
(E128IWD) P81  
脂ののったさんまをつけ焼きに。ししとうや香味野菜が食欲をそそります。



**えびのチリソース**  
(E136IWD) P79  
えびのプリプリした食感にピリ辛ソースがびったり。白髪ねぎをトッピングして。



**3色野菜の変りナムル**  
(D144TN) P120  
きのこ、にんじん、かいわれをごま油で和えて。黒い和皿に彩りも鮮やか。



**青菜の湯葉巻き** レシピ  
(D57SJ) P105  
青菜、セロリ、かにスティックを湯葉で巻き、フライパンできつね色に。



**さといものごまみそ和え**  
(D86AJB) P149  
ゆでたさといものにごまみそをからめ、木の芽をトッピング。上品な秋の味覚です。



**野菜かき揚げ**  
(D69SA) P139  
ちょっともの足りない時のサイドディッシュにいかがでしょう。



**ほうれん草と明太マヨネーズ**  
(G63SJ) P99  
マイルドなマヨネーズに、明太子のピリリとした味がアクセントを。



**リングいかのマリネ**  
(E76LL) P161  
リングいかと彩りのよい野菜を使い、さっぱりとした味に仕上げました。



**ミニロールキャベツ**  
(G67GNB) P126  
食べやすいひと口サイズのロールキャベツにホワイトソースをたっぷり。



### 健康テーマで色分け、ヘルシー小鉢

日頃不足しがちな栄養素をしっかり摂れる、体にやさしい9色の小鉢メニューです。利用者の健康増進に役立ち、客単価のアップにもつながります。

- ① 老化防止  
健菜きんぴら (G96RD) P61
- ② 疲労回復  
たこのオリーブバジル和え (G96GND) P61
- ③ 貧血防止  
レバーのバルサミコ煮 (G96YD) P61
- ④ 疲れ目予防  
ブルーベリーヨーグルト (G96OGD) P61
- ⑤ ストレス予防  
れんごんの梅風味和え (G96ABC) P65
- ⑥ 整腸作用  
ごぼうとさつまいものハニーマヨサラダ (G96BNC) P65
- ⑦ 体熱産生  
(食欲増進・脂肪燃焼・発汗作用など)  
キムチ雑炊 (G96KYC) P65
- ⑧ 骨密度強化  
しいたけのレタス包み (G96IWD) P69
- ⑨ お肌の健康  
納豆・おくら・鶏肉の和え物 (G96PKD) P61



## デザート



**チョコレートムース**  
(G109IGC) P83

濃厚なチョコレート風味となめらかな口当たり。リーフボールで個性的に。



**ヨーグルトグラノーラ** レシピ  
(G195OGD) P61

フルーツグラノーラにヨーグルトをかけて。カラフルな小鉢が似合います。



**小倉白玉**  
(G79HP) P100

粒あんと白玉のやさしい甘さ。かわいいた花柄の小鉢が女性にアピールします。



**フローズンフルーツとアイスクリーム**  
(GO66SLV) P297

凍らせた果物をアイスにトッピング。透明感のある器が涼しさを際立たせます。



**ヨーグルトゼリー**  
(GC54CL) P296

さっぱりとしたヨーグルトは、食後のデザートに最適です。



**ビスケットサンド**  
(G77SYW) P100

ビスケットにクリームを挟んでひと工夫。かわいい小鉢でおしゃれなスイーツに。



**タピオカフルーツ**  
(GC26GN) P294

フルーツにタピオカを加えるだけ。ひと工夫で食感が楽しいデザートに。

外食・アラカルト

プレートセットメニュー



カフェ風ポテトプレート (E1930g) P63

細切りのハッシュドポテトを主食に、ズッキーニと赤ピーマンのソテー、テリーヌを添えました。ビビッドな色のプレートを使ったカフェ風のランチです。



ポークソテーランチ レシピ

豚肉のソテーをメインに、ズッキーニとグリーンパプリカのハーブソテーを添えて。サラダには、プレートにぴったり載る透明ボールを使用しました。

- 豚肉・野菜のソテー (E2151wc) P78
- 赤こんにゃくの白和えサラダ (GC25cl) P294
- あさつきごはん (E1341wd) P84



ビュッフェプレート

仕切付きプレートは、ビュッフェ形式の給食に最適。好きなものを少しずつ、品数多く食べたいというお客さまのご要望にお応えします。

- ビュッフェプレート (E2091wc) P288
- ごはん (E1341wd) P84
- ヨーグルトデザート (G771wc) P100
- コンソメスープ (M575pw) P304
- 箸 (H72mbn) P315



ナンと3色カレー

トマト、ほうれん草、チキンのカレーにナンをセットしたエスニックメニュー。大皿の気取らない柄は、料理のジャンルを選びません。

- ナン (E58wa) P163
- トマトカレー (G31gnb) P126
- ほうれん草カレー (G31bnb) P126
- チキンカレー (G31bub) P126
- タンブラー (CO99amb) P297



イタリアンお子さまランチ

ミニピザとマカロニパスタをメインに、イタリア風に仕立てたお子さまランチ。かわいいこぐまちゃんのプレートがよく合います。

- イタリアンお子さまランチ (E15ko) P329
- ミネストローネスープ (C16ko) P330



お子さまランチ (E10kj) P345

定番のケチャップライスやハンバーグを楽しくじらのプレートに。お子さまもきっと大満足です。

## ビュッフェ・中食



# ビュッフェ・中食

食器・メニューのご提案

## 器を上手に使って 効果的な陳列、演出を。

ホテルや外食、給食などでビュッフェ、バイキングが人気です。朝食、ランチからパーティまで、和洋中のジャンルにこだわらない大型食器を豊富にご用意。デリカ・惣菜売場では、機能性を考えた陳列が決め手。ケースから出し入れしやすいリム設計など、使い勝手にも配慮しています。

シンプルな大型食器で  
メニューの彩りをアピール

### 洋風ビュッフェ

お料理の味わいをたっぷり堪能いただくだけでなく、彩り豊かなセッティングで目でも楽しんでいただくことがビュッフェでは大切です。清潔感あふれる純白の食器と色鮮やかなメニューが、ビュッフェの楽しさをますます盛り上げてくれます。

- ロールキャベツとカナッペ (E245IWC) P281
- チキンとそらまめのパスタ (E245IWC) P281
- フルーツサラダ (E235IWC) P280
- ロマネスコのグリーンサラダ (E235IWC) P280

## ビュッフェ・中食



### 筑前煮

(E235IWC) P280

和食の料理でも違和感なく盛り付けられるシンプルな色とデザインの大型ボールです。

### ローストビーフサラダ

(E238IWC) P281

サラダもたっぷり盛り付けられる容量3Lの大型ボール。落としても割れにくい丈夫さや軽さも特長です。



### スイーツデザート

(E245IWC) P281 / (GC26CL) P294

長さ45cmの大型プレート。ケーキやカナッペもたっぷり並べられます。艶やかな光沢や不均一な表面処理が高級感を演出します。



### 海の幸マリネ

(E236IWC) P281

リーフ型の個性的なプレートです。マリネやパスタなど汁気のある料理をおしゃれに盛るのに最適です。



## 和朝食プレート

(D268B) P284

朝食の人気メニュー、だし巻き卵や焼き鮭。石物風の黒いプレートが和食の彩りをいっそう引き立てます。



## 京風煮物

(D265KOH) P284

ひろうす(がんもどき)や六方小いもを使った京風の炊き合わせ。良質の和食器が古都の風情を醸し出します。

デリカ、惣菜の陳列でも活躍します。



## ケーキ

(E65RF) P283

フルーツ柄のレリーフプラターは洋菓子に最適。ケーキバイキングにも使えます。

## 和風煮物

(D223MA) P285

深みのある盛鉢なら、汁気のある煮物もたっぷり。美しく積み上げれば、演出効果も高まります。



## フリッター

(E240WC) P282 / (T-105) P282

美しく豪華に陳列できる大型バット。専用スノコ網を使えば、揚げ物や焼き物のおいしさを保てます。

## 幼児・学校給食



アレルギーなし  
主菜【さけのピカタ】

食器の素地色を変えて、  
誤配、誤食を防止

レシピ

### アレルギー食対応ランチ

子どもたちに人気の魚、さけのピカタを主菜に、具だくさんのスープや、サラダ、りんごを添えて、栄養バランスに配慮。卵アレルギーのお子さまには、ピカタをムニエルに。食器の絵柄は同じまま、素地色だけを変えているので、アレルギーのあるお子さまが嫌がりません。

- さけのピカタ/ブロッコリーとカリフラワーのサラダ/りんご (J25Hi) P325
- ごはん (J5Hi) P322
- コンソメスープ (C16Hi) P326
- フォーク (H386Hi) P326
- スプーン (H387Hi) P326
- トレー (N55W) P364

さけのピカタ

\*エネルギー/110kcal \*たんぱく質/12.4g

アレルギー対応食 主菜【さけのムニエル】

※卵を使わないムニエルで代替



# 幼児・学校給食

食器・メニューのご提案

## 「食育」の観点から見直され、給食の役割はますます重要に。

幼児・学校給食は、「食育」の観点から見直され、子どもたちの自主性を育み、栄養や食生活への関心を高める役割が期待されています。マルケイは、子どもたちが使いやすい形状、高い安全性、作業効率の良さ、アレルギー食への対応など、幼児・学校給食に求められる諸条件を高いレベルで満たした食器で、給食サービスをサポートします。



レシピ

幼児・学校給食の一部レシピを  
ホームページでご覧いただけます。

ホーム→製品案内→食器・メニューのご提案→幼児・学校給食





© わかやまけん・こくま社  
Licensed by Cosmo Merchandising

## 苦手な食材もおいしく食べられるように 好き嫌い克服ランチ レシピ

野菜、豆、魚介など、子どもが苦手な食材をひと工夫。豆はわかめと混ぜ込んだごはん、いわしは食べやすいつみれにした汁物に、青菜はちくわと組み合わせて。こぐまちゃんの食器で楽しさも演出できます。

- 豆わかめごはん (J5ko) P328
- 鶏肉とポテトのチーズ焼き (D52ko) P329
- いわしのつみれ汁 (J6ko) P328
- ちくわと青菜のごま和え (J2ko) P328
- 牛乳 (C3ko) P330
- フォーク (366ko) P330
- スプーン (367ko) P330
- トレー (N58PN) P364

鶏肉とポテトのチーズ焼き

\*エネルギー/168kcal \*たんぱく質/9.4g



©Fujiko-Pro, Shogakukan, TV-Asahi, Shin-ei, and ADK

## 厚焼き卵の具材でバリエーション広がる ヘルシー&節約ランチ レシピ

具だくさんの厚焼き卵はお手頃でヘルシーな一品。豆乳を加えればでき上がりもふっくら。他の献立も手頃な食材を使いました。大人気のドラえもんの食器なら、子どもたちも大喜びです。

- えびピラフ (D17do) P335
- 豆乳入り洋風卵焼き (D62do) P335
- プロッコリーのサラダ (J2do) P334
- 千切り野菜スープ (J6do) P334
- 牛乳 (C16do) P335
- フォーク (366do) P334
- スプーン (367do) P334
- トレー (N58GN) P364

豆乳入り洋風卵焼き

\*エネルギー/235kcal \*たんぱく質/3.5g



## 具にひと工夫。子どもの噛む力を育てる かみかみランチ

子どもたちにしっかり噛んで食べてもらうため、ごはんには大豆とちりめん、青菜を入れました。手作りソーセージは野菜も一緒に摂れます。食器は3~4歳児向けに三つ仕切皿を使いました。

- 手作りソーセージ・ちんげん菜のピーナッツ和え・プチトマト (J25bc) P337
- かみかみごはん (530bc) P336
- わかめのスープ (540bc) P337
- フォーク (366bc) P336
- スプーン (367bc) P336
- トレー (NP55PK) P365

手作りソーセージ

\*エネルギー/202kcal \*たんぱく質/13.2g

幼児・学校給食



強化磁器

栄養バランスを考えた献立をおしゃれに  
カフェ風ハヤシライス レシピ

子どもたちに人気のハヤシライスは、野菜ジュースを使い、旨みと栄養価をプラス。緑黄色野菜のサラダで色合いとビタミン類を補います。かわいいひよこたちが、楽しさを添えてくれました。

- ハヤシライス (JT90TH) P347
- フルーツ (JT85TH) P347
- ポパイサラダ (JT84TH) P347
- 牛乳 (JT63TH) P346
- フォーク (H386TH) P347
- スプーン (H387TH) P347
- トレイ (N55PN) P364

ハヤシライス

\*エネルギー/340kcal \*たんぱく質/10.1g



高強化磁器

子どもたちの食欲をそそる  
カレー味の人気メニュー

カレーピラフ

食べた後にやってくるカレーの辛さがたまらないピラフに、マイルドな味のかぼちゃコロッケを組み合わせました。リズムカルな水玉模様の高強化磁器が、味のハーモニーを演出します。

- カレーピラフ (JT18CR) P349
- かぼちゃコロッケ (JT25CR) P349
- 角切りサラダ (JT12CR) P349
- シーフードスープ (JT13CR) P349
- トレイ (N54GN) P364

カレーピラフ

\*エネルギー/307kcal \*たんぱく質/6.5g

◆おやつ



© わかやまけん・こくま社  
Licensed by Cosmo Merchandising

プチホットケーキ (D62ko) P329

小さなお口に合わせたプチサイズのホットケーキ。フルーツで彩りを添えて。



いちご白玉 (D10bc) P337

いちごの果汁を使った白玉だんご。かわいいピンク色のおやつです。



りんごのくずよせ (J6sr) P331

消化の良いりんごをくずで固めた、ひんやりさわやかなデザートです。

# ダイナー

今風のツートンカラーが魅力。  
これが“ネオ・スタンダード”。

ノスタルジックな形状と色調を今風にアレンジした、おしゃれな新・定番食器です。カフェレストラン風のカジュアルな色づかいと、あたたかみのあるフォルムが融合。様々なメニューをこなすフレキシブルな器です。

**!** 製品の特性上、色の境い目に色ムラが出ることがあります。

## Point

光沢とマットのコンビネーション  
内側は、汚れがつきにくく、リッチな光沢感のコーティング。リム部や外側は、独自の特殊シボ加工で、指紋が付きにくいマット調に仕上げました。



あたたかなストーンテイスト  
食器の口元はやや肉厚に。皿の底面は不均一な表面処理。手作りの風合いにこだわった造形です。



カフェ風のインテリアにマッチ  
カフェイメージの食堂にも似合う食器です。インテリアと食器がお互いを引き立て合う、そんなコンセプトをカタチにしました。



●使用製品 / 23cm ミート皿 (E281NAV) ・ 15.5cm サラダボール (E287GB) ・ 11cm ボール (G125Y/G125GY) ・ 8 オンスタンブラー (CT78CL) ・ デザートフォーク ST (H342SLV) ・ デザートナイフ ST (H341SLV)



**E287NAV** 15.5cm サラダボール  
ネイビー C **TAB**  
155×39 (260ml) ¥900  
**T16** ¥340 (P252) 組高 52



**E287GB** 15.5cm サラダボール  
ブラウン C **TAB**  
155×39 (260ml) ¥900  
**T16** ¥340 (P252) 組高 52



**E287Y** 15.5cm サラダボール  
イエロー C **TAB**  
155×39 (260ml) ¥900  
**T16** ¥340 (P252) 組高 52



**E287GY** 15.5cm サラダボール  
グレー C **TAB**  
155×39 (260ml) ¥780  
**T16** ¥340 (P252) 組高 52





**G128NAV 13.5cm マルチボール** 新製品  
 ネイビー C **TAB**  
 135×64 (510ml) ¥890  
 013 ¥250(P252) 組高82

**G128GB 13.5cm マルチボール** 新製品  
 ブラウン C **TAB**  
 135×64 (510ml) ¥890  
 013 ¥250(P252) 組高82

**G128GY 13.5cm マルチボール** 新製品  
 グレー C **TAB**  
 135×64 (510ml) ¥770  
 013 ¥250(P252) 組高82



**G129NAV 12cm マルチボール** 新製品  
 ネイビー C **TAB**  
 122×62 (400ml) ¥810  
 012 ¥230(P252) 組高78

**G129GB 12cm マルチボール** 新製品  
 ブラウン C **TAB**  
 122×62 (400ml) ¥810  
 012 ¥230(P252) 組高78

**G129GY 12cm マルチボール** 新製品  
 グレー C **TAB**  
 122×62 (400ml) ¥700  
 012 ¥230(P252) 組高78



**G125NAV 11cm ボール**  
 ネイビー C **TAB**  
 112×53 (295ml) ¥760  
 011 ¥220 (P252) 組高67

**G125GB 11cm ボール**  
 ブラウン C **TAB**  
 112×53 (295ml) ¥760  
 011 ¥220 (P252) 組高67

**G125Y 11cm ボール**  
 イエロー C **TAB**  
 112×53 (295ml) ¥760  
 011 ¥220 (P252) 組高67

**G125GY 11cm ボール**  
 グレー C **TAB**  
 112×53 (295ml) ¥660  
 011 ¥220 (P252) 組高67



**G126NAV 10cm ボール**  
 ネイビー C **TAB**  
 98×46 (190ml) ¥640  
 010 ¥210 (P252) 組高60

**G126GB 10cm ボール**  
 ブラウン C **TAB**  
 98×46 (190ml) ¥640  
 010 ¥210 (P252) 組高60

**G126Y 10cm ボール**  
 イエロー C **TAB**  
 98×46 (190ml) ¥640  
 010 ¥210 (P252) 組高60

**G126GY 10cm ボール**  
 グレー C **TAB**  
 98×46 (190ml) ¥560  
 010 ¥210 (P252) 組高60



**E281NAV** 23cm ミート皿  
ネイビー C **TAB**  
230×26 ¥1,500

**E281GB** 23cm ミート皿  
ブラウン C **TAB**  
230×26 ¥1,500

**E281GY** 23cm ミート皿  
グレー C **TAB**  
230×26 ¥1,300



**E282NAV** 19cm ライス皿 **新製品**  
ネイビー C **TAB**  
195×23 ¥1,200  
016 ¥390(P253) 組高59

**E282GB** 19cm ライス皿 **新製品**  
ブラウン C **TAB**  
195×23 ¥1,200  
016 ¥390(P253) 組高59

**E282GY** 19cm ライス皿 **新製品**  
グレー C **TAB**  
195×23 ¥1,030  
016 ¥390(P253) 組高59



**E283NAV** 16cm パン皿 **新製品**  
ネイビー C **TAB**  
166×20 ¥1,000  
016 ¥370(P253) 組高56

**E283GB** 16cm パン皿 **新製品**  
ブラウン C **TAB**  
166×20 ¥1,000  
016 ¥370(P253) 組高56

**E283GY** 16cm パン皿 **新製品**  
グレー C **TAB**  
166×20 ¥870  
016 ¥370(P253) 組高56



**E284NAV** 22cm スープ皿  
ネイビー C **TAB**  
220×44 (650ml) ¥1,500

**E284GB** 22cm スープ皿  
ブラウン C **TAB**  
220×44 (650ml) ¥1,500

**E284GY** 22cm スープ皿  
グレー C **TAB**  
220×44 (650ml) ¥1,300



**E285NAV 24cm カレー皿** 新製品  
**ネイビー C** TAB  
 241×45 (830ml) ¥1,700

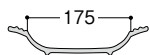

**E285GB 24cm カレー皿** 新製品  
**ブラウン C** TAB  
 241×45 (830ml) ¥1,700

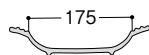

**E285GY 24cm カレー皿** 新製品  
**グレー C** TAB  
 241×45 (830ml) ¥1,500

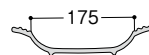

**E288NAV 26cm オーバルペーカー** **ネイビー C** TAB 新製品  
 258×178×57 (840ml) ¥1,650

**E288GY 26cm オーバルペーカー** **グレー C** TAB 新製品  
 258×178×57 (840ml) ¥1,650



**E288SDY 26cm オーバルペーカー** **サンドイエロー C** TAB 新製品  
 258×178×57 (840ml) ¥1,400

**Point**

カレーやパスタが盛り栄えます  
 (E288・E289)  
 提供時、喫食時に持ちやすく、取りやすい幅広のリムつきデザインで、少なめの料理でも盛り栄えさせてくれます。



**E289NAV 23cm オーバルペーカー** 新製品  
**ネイビー C** TAB  
 232×160×53 (610ml) ¥1,480

**E289GY 23cm オーバルペーカー** 新製品  
**グレー C** TAB  
 232×160×53 (610ml) ¥1,480

**E289SDY 23cm オーバルペーカー** 新製品  
**サンドイエロー C** TAB  
 232×160×53 (610ml) ¥1,230

# ウッディ

和に、洋に、自在に使える  
ナチュラルな木の風合い。

独自の技術で、木の風合いを表現しました。やさしく、あたたかな表情は、オーガニックやスローフードなど、ヘルシーメニューにもぴったり。スープに、サラダに、ごはんにと、フレキシブルに使えます。

 製品の特性上、色ムラがあります。

汚れが落ちやすく、美しさが長持ち

DUAL

特許製品 PAT No.5936014



●使用製品 / 21cm プレート(E262LBN)・11.5cm マルチボール(G121DBN)・12cm サラダボール(E267LBN)・8 オンスタンブラー(CT78CL)・デザートフォーク ST(H342SLV)・デザートスプーン ST(H343SLV)

**Point**

グレースの濃淡で描く、  
繊細な木目の表情

天然木の独特の風合いを  
独自の技術で表現していま  
す。色調は、2色から選べる  
ので、組み合わせでの使い  
こなしも可能です。



ライトブラウン

ダークブラウン

**指紋跡が付かない工夫(ダークブラウン)**

濃色素地の食器でも、気になる指紋が付きにくいように、  
表面に独自の特殊シボ加工を施しました。

DUAL



**A133LBN** 12cm ラウンドボール  
ライトブラウンDC **TAB**  
122×66(400ml) ¥1,000  
**G12** ¥230(P252) 組高81

**A133DBN** 12cm ラウンドボール  
ダークブラウンDC **TAB**  
122×66(400ml) ¥1,000  
**G12** ¥230(P252) 組高81

**A134LBN** 11.5cm ラウンドボール  
ライトブラウンDC **TAB**  
114×58(300ml) ¥910  
**G11** ¥220(P252) 組高73

**A134DBN** 11.5cm ラウンドボール  
ダークブラウンDC **TAB**  
114×58(300ml) ¥910  
**G11** ¥220(P252) 組高73

DUAL



**G121LBN** 11.5cm マルチボール  
ライトブラウンDC **TAB**  
114×74(400ml) ¥930  
**G11** ¥220(P252) 組高89

**G121DBN** 11.5cm マルチボール  
ダークブラウンDC **TAB**  
114×74(400ml) ¥930  
**G11** ¥220(P252) 組高89

**G122LBN** 10.5cm マルチボール  
ライトブラウンDC **TAB**  
103×68(300ml) ¥870  
**G10** ¥210(P252) 組高83

**G122DBN** 10.5cm マルチボール  
ダークブラウンDC **TAB**  
103×68(300ml) ¥870  
**G10** ¥210(P252) 組高83

DUAL



**E267LBN** 12cm サラダボール  
ライトブラウンDC **TAB**  
122×53(300ml) ¥880  
**G12** ¥230(P252) 組高69

**E267DBN** 12cm サラダボール  
ダークブラウンDC **TAB**  
122×53(300ml) ¥880  
**G12** ¥230(P252) 組高69

**E269LBN** 10cm サラダボール  
ライトブラウンDC **TAB**  
102×48(180ml) ¥810  
**G10** ¥210(P252) 組高63

**E269DBN** 10cm サラダボール  
ダークブラウンDC **TAB**  
102×48(180ml) ¥810  
**G10** ¥210(P252) 組高63





**A137LBN** 15cmボール ライトブラウンDC **TAB**  
149×88(800ml) ¥1,400

**A137DBN** 15cmボール ダークブラウンDC **TAB**  
149×88(800ml) ¥1,400

**Point**



具材が少なくても  
見栄えがします

容量を保ちながら、口元の直径を小さめにデザイン。丼などの具材を減らしても見栄えがします。



**E262LBN** 21cmプレート ライトブラウンC **TAB**  
210×35(660ml) ¥1,460  
021 ¥410(P253) 組高73

**E262DBN** 21cmプレート ダークブラウンC **TAB**  
210×35(660ml) ¥1,460  
021 ¥410(P253) 組高73



●使用製品/六つ仕切長角プレート(E273DBN)・15cmボール(A137LBN)・11.5cmマルチボール(G121DBN)・8オンスタンプラー(CT78AMB)・デザートフォークST(H342SLV)



**E273LBN** 六つ仕切長角プレート ライトブラウンC **TAB**  
255×170×26 ¥1,550  
125 ¥550(P255) 組高72

**E273DBN** 六つ仕切長角プレート ダークブラウンC **TAB**  
255×170×26 ¥1,550  
125 ¥550(P255) 組高72



**E272LBN** 三つ仕切長角プレート ライトブラウンC **TAB**  
255×170×26 ¥1,540  
125 ¥550(P255) 組高72

**E272DBN** 三つ仕切長角プレート ダークブラウンC **TAB**  
255×170×26 ¥1,540  
125 ¥550(P255) 組高72



**E271LBN** 長角プレート ライトブラウンC **TAB**  
255×170×26 ¥1,500  
125 ¥550(P255) 組高72

**E271DBN** 長角プレート ダークブラウンC **TAB**  
255×170×26 ¥1,500  
125 ¥550(P255) 組高72



**PP125iw** 25.5cm用長角カバー ホワイト  
263×177×51 ¥550  
対応製品の型番 E271・E272・E273

**PP125cl** 25.5cm用長角カバー クリア  
263×177×51 ¥550  
対応製品の型番 E271・E272・E273

**Point**



長角プレート3種には、  
専用PPカバーをご用意  
温冷配膳車でも使え、病院や高齢者施設での  
朝食やランチプレートとして活用できます。

# ミナモ ヴィータ

鮮やかなビタミンカラーが、  
テーブルを元気に彩ります。

みずみずしいフルーツのような鮮やかさに、グラ  
デーションで味わいを持たせました。5つのカラー  
が、テーブルを楽しさいっぱいに演出します。

**!** 製品の特性上、色ムラがあります。

## Point

レリーフ文様と  
グレースの輝きが魅力  
高さとおさを一本一本変化さ  
せた、不規則なレリーフライン  
とグレースの光沢が、高い  
グレード感を漂わせます。



**DUAL** 汚れが落ちやすく、美しさが長持ち



●使用製品 / 22cmプレート(E175RC)・19cmプレート(E176Y)・ユニマグカップ(C47RD)・丸小鉢特小(G98YD)・デザートスプーン(H373Y)・デザートフォーク(H372Y)

## Point

小鉢メニューに  
アイデアが活かせる  
38種類もの品目数

小鉢、マルチボールは、ミナモ  
エコ(P65)、ミナモ(P69)  
シリーズを加えると最大9色  
展開。合計38種類もの品目が  
揃います。副菜メニューの「価格  
別」「カロリー別」「栄養素別」  
「容量別」など、アイデア次第で  
提案の幅がぐんと広がります。



	レッド	オレンジ	イエロー	グリーン	ピンク	ホワイト	粒藍/黒	粒茶	黒釉
<b>G111</b> 直径: 135mm 容量: 550ml									
<b>G112</b> 直径: 122mm 容量: 420ml									
<b>G96</b> 直径: 114mm 容量: 280ml									
<b>G97</b> 直径: 101mm 容量: 180ml									
<b>G98</b> 直径: 86mm 容量: 130ml									
<b>G195</b> 幅: 114mm 容量: 300ml									
<b>G196</b> 幅: 102mm 容量: 220ml									

**DUAL**



**G111RD** 13.5cm マルチボール  
レッドDC **TAB**  
135×70(550ml) ¥1,340  
013 ¥250(P252) 組高87

**G111GND** 13.5cm マルチボール  
グリーンDC **TAB**  
135×70(550ml) ¥1,340  
013 ¥250(P252) 組高87

**G112RD** 12cm マルチボール  
レッドDC **TAB**  
122×65(420ml) ¥1,100  
012 ¥230(P252) 組高80

**G112GND** 12cm マルチボール  
グリーンDC **TAB**  
122×65(420ml) ¥1,100  
012 ¥230(P252) 組高80

DUAL



**G96RD 丸小鉢 中 レッド DC** **G96OGD 丸小鉢 中 オレンジ DC** **G96YD 丸小鉢 中 イエロー DC** **G96PKD 丸小鉢 中 ピンク DC** **G96GND 丸小鉢 中 グリーン DC**  
 114×52(280ml) ¥950 114×52(280ml) ¥950 114×52(280ml) ¥950 114×52(280ml) ¥950 114×52(280ml) ¥950  
 011 ¥220(P252) 組高66 011 ¥220(P252) 組高66 011 ¥220(P252) 組高66 011 ¥220(P252) 組高66 011 ¥220(P252) 組高66

DUAL



**G97RD 丸小鉢 小 レッド DC** **G97OGD 丸小鉢 小 オレンジ DC** **G97YD 丸小鉢 小 イエロー DC** **G97PKD 丸小鉢 小 ピンク DC** **G97GND 丸小鉢 小 グリーン DC**  
 101×45(180ml) ¥740 101×45(180ml) ¥740 101×45(180ml) ¥740 101×45(180ml) ¥740 101×45(180ml) ¥740  
 010 ¥210(P252) 組高59 010 ¥210(P252) 組高59 010 ¥210(P252) 組高59 010 ¥210(P252) 組高59 010 ¥210(P252) 組高59

DUAL



**G98RD 丸小鉢 特小 レッド DC** **G98OGD 丸小鉢 特小 オレンジ DC** **G98YD 丸小鉢 特小 イエロー DC** **G98PKD 丸小鉢 特小 ピンク DC** **G98GND 丸小鉢 特小 グリーン DC**  
 86×42(130ml) ¥660 86×42(130ml) ¥660 86×42(130ml) ¥660 86×42(130ml) ¥660 86×42(130ml) ¥660  
 008 ¥200(P251) 組高58 008 ¥200(P251) 組高58 008 ¥200(P251) 組高58 008 ¥200(P251) 組高58 008 ¥200(P251) 組高58

DUAL



**G195OGD 11cm角小鉢 オレンジ DC** **G195YD 11cm角小鉢 イエロー DC** **G195GND 11cm角小鉢 グリーン DC**  
 114×114×45(300ml) ¥1,020 114×114×45(300ml) ¥1,020 114×114×45(300ml) ¥1,020  
 111 ¥270(P254) 組高76 111 ¥270(P254) 組高76 111 ¥270(P254) 組高76

DUAL



**G196OGD 10cm角小鉢 オレンジ DC** **G196YD 10cm角小鉢 イエロー DC** **G196GND 10cm角小鉢 グリーン DC**  
 102×102×43(220ml) ¥880 102×102×43(220ml) ¥880 102×102×43(220ml) ¥880  
 110 ¥270(P254) 組高70 110 ¥270(P254) 組高70 110 ¥270(P254) 組高70



**A86RD 丼 レッドDC** **TAB**  
 152×86(800ml) ¥1,550  
**116** ¥340(P252) 組高99

**A86GND 丼 グリーンDC** **TAB**  
 152×86(800ml) ¥1,550  
**116** ¥340(P252) 組高99



●使用製品/24cm角プレート(E191Y)・13.5cmマルチボール(G111GND)・丸小鉢中(G96RD)・丸小鉢小(G97OGD)・デザートスプーンST(H343SLV)・デザートフォークST(H342SLV)

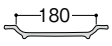

**E175RC 22cmプレート レッドC** **TAB**   
 220×22 ¥1,350

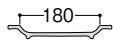

**E175Y 22cmプレート イエローC** **TAB**   
 220×22 ¥1,350

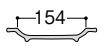

**E176RC 19cmプレート レッドC** **TAB**   
 190×21 ¥1,020  
**116** ¥390(P253) 組高57

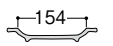

**E176Y 19cmプレート イエローC** **TAB**   
 190×21 ¥1,020  
**116** ¥390(P253) 組高57



**E191RC 24cm角プレート レッドC** **TAB**   
 240×240×26 ¥2,050

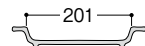

**E191Y 24cm角プレート イエローC** **TAB**   
 240×240×26 ¥2,050



**E1920G** 23cm三つ仕切プレート オレンジC **TAB**  
230×25 ¥1,490

**E192Y** 23cm三つ仕切プレート イエローC **TAB**  
230×25 ¥1,490



**E1930G** 三つ仕切長角プレート オレンジC **TAB**  
290×217×26 ¥2,270

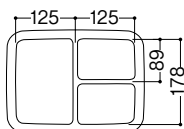

**E193Y** 三つ仕切長角プレート イエローC **TAB**  
290×217×26 ¥2,270

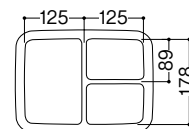

**C390GD** フリーカップ 大  
オレンジDC **TAB**  
84×83(260ml) ¥840  
008 ¥200(P251) 組高98

**C390ND** フリーカップ 大  
グリーンDC **TAB**  
84×83(260ml) ¥840  
008 ¥200(P251) 組高98



**C9RD** フリーカップ  
レッドDC **TAB**  
84×70(220ml) ¥770  
008 ¥200(P251) 組高85

**C9GND** フリーカップ  
グリーンDC **TAB**  
84×70(220ml) ¥770  
008 ¥200(P251) 組高85

**C9YD** フリーカップ **新製品**  
イエローDC **TAB**  
84×70(220ml) ¥770  
008 ¥200(P251) 組高85



**C47RD** ユニマグカップ  
レッドDC 組高85 **TAB**  
123×95×63(265ml) ¥1,040  
※製品重量(約112g)

**C47YD** ユニマグカップ  
イエローDC 組高85 **TAB**  
123×95×63(265ml) ¥1,040  
※製品重量(約112g)

**C47CI** ユニマグカップ蓋 乳白  
96×28 ¥280  
※製品重量(約55g)

**Point**

便利な目盛りとコンパクト収納

容量の目安となる目盛りをつけました。(誤差約±10ml)また、持ち手をずらせばコンパクトに収納できる省スペース設計です。

# ミナモエコ

美しさと存在感にこだわった  
艶やかな色彩、繊細な造形。

器の胴から高台へと滑らかに繋がる形状が斬新な  
麵鉢。和モダンのカラーリングが際立つ飯碗や  
小鉢。どれも新感覚のレリーフ文様と色づかいが、  
いつもの料理を新たな印象で演出します。和洋中  
の食膳を選ばず、思いのままに使いこなせます。

**!** 材料の特性上、製品ごとに色の差や表面に色ムラが出る  
ことがあります。



再生材料を使用  
再生プラスチック50%以上

エコマーク認定番号  
第11128004号

エコマークは、「生産」から「廃棄」に  
わたるライフサイクル全体を通  
して環境への負荷が少なく、環境  
保全に役立つと認められた製品  
につけられる環境ラベルです。



●使用製品／飯碗中(A78ABC)・飯碗小(A79BNC)・21cm市松ハイロン箸(H61MBK)



**A84TRC 麵鉢 粒赤 C T<sub>AB</sub>**  
196×86(1.3L) ¥1,460  
019 ¥390(P253) 組高123 ※クリア不可

**A84BKC 麵鉢 黒 C T<sub>AB</sub>**  
196×86(1.3L) ¥1,460  
019 ¥390(P253) 組高123 ※クリア不可



**A85TRC 麵鉢 小粒赤 C T<sub>AB</sub>**  
179×80(1.0L) ¥1,250  
018 ¥380(P253) 組高117

**A85BKC 麵鉢 小黒 C T<sub>AB</sub>**  
179×80(1.0L) ¥1,250  
018 ¥380(P253) 組高117



**B38TRC 汁椀 大粒赤 C T<sub>AB</sub>**  
112×72(370ml) ¥660  
011 ¥220(P252) 組高87

**B38BKC 汁椀 大黒 C T<sub>AB</sub>**  
112×72(370ml) ¥660  
011 ¥220(P252) 組高87



**B39TRC 汁椀 粒赤 C T<sub>AB</sub>**  
102×69(300ml) ¥600  
010 ¥210(P252) 組高84

**B39BKC 汁椀 黒 C T<sub>AB</sub>**  
102×69(300ml) ¥600  
010 ¥210(P252) 組高84

プラスチックスマートへの取り組み



国際化工は「再生メラミン」を通じ、海洋プラスチックごみの減量を目的とした、環境省の「プラスチックスマート」キャンペーンに参加しています。\*詳しくはP392をご覧ください。

**Point**

安全で環境に優しいエコメラミン®

特許製品 PAT No.5316866

使用済みメラミン製品をリサイクルした素材で、外観、品質、機能性や価格もバージンメラミンとほぼ同じです。また、食器内側をバージンメラミンでグレースコーティング。安全性をより高めています。\*詳しくはP392をご覧ください。



**A86BNC 丼 粒茶 C** **TAB**  
152×86(800ml) ¥1,040  
☎️ ¥340(P252) 組高99

**A86KYC 丼 黒釉 C** **TAB**  
152×86(800ml) ¥1,040  
☎️ ¥340(P252) 組高99



**A78ABC 飯碗 中 粒藍/黒 C** **TAB**  
122×70(410ml) ¥690  
☎️ ¥230(P252) 組高85

**A78BNC 飯碗 中 粒茶 C** **TAB**  
122×70(410ml) ¥690  
☎️ ¥230(P252) 組高85

**A78KYC 飯碗 中 黒釉 C** **TAB**  
122×70(410ml) ¥690  
☎️ ¥230(P252) 組高85



**A79ABC 飯碗 小 粒藍/黒 C** **TAB**  
112×62(300ml) ¥620  
☎️ ¥220(P252) 組高76

**A79BNC 飯碗 小 粒茶 C** **TAB**  
112×62(300ml) ¥620  
☎️ ¥220(P252) 組高76

**A79KYC 飯碗 小 黒釉 C** **TAB**  
112×62(300ml) ¥620  
☎️ ¥220(P252) 組高76



**G96ABC 丸小鉢 中 粒藍/黒 C** **TAB**  
114×52(280ml) ¥600  
☎️ ¥220(P252) 組高66

**G96BNC 丸小鉢 中 粒茶 C** **TAB**  
114×52(280ml) ¥600  
☎️ ¥220(P252) 組高66

**G96KYC 丸小鉢 中 黒釉 C** **TAB**  
114×52(280ml) ¥600  
☎️ ¥220(P252) 組高66



**G97ABC 丸小鉢 小 粒藍/黒 C** **TAB**  
101×45(180ml) ¥500  
☎️ ¥210(P252) 組高59

**G97BNC 丸小鉢 小 粒茶 C** **TAB**  
101×45(180ml) ¥500  
☎️ ¥210(P252) 組高59

**G97KYC 丸小鉢 小 黒釉 C** **TAB**  
101×45(180ml) ¥500  
☎️ ¥210(P252) 組高59

色柄名の後ろの「C」表示は内側グレースコーティング製品です。



# ミナモ

新感覚のレリーフが描き出す  
和洋にとらわれない自在の美。

シンプルモダン

みなも  
水面に広がる波紋のイメージをレリーフ文様で、  
シンプルに表現。和洋の食膳を選ばない飯碗、  
盛り栄えのする幅広リムの丸皿など、日常のメニュー  
から、こだわりの一品まで、自在に使いこなせます。

## Point

レリーフ文様と  
グレースの輝きが魅力  
高さや太さを一本一本変化させ、不規則なレリーフライン  
とグレースの光沢が、高い  
グレード感を漂わせます。

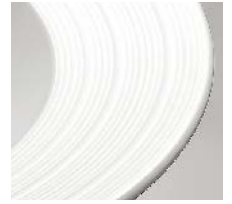

●使用製品/三つ仕切長角プレート (E193IWC)・飯碗中 (A78WOD)・フリーカップ (C9WGD)・21cm 六角箸 (H91KA)



E171IWC 24cm ミート皿 浅型 ホワイトC T<sup>AB</sup>  
242×20 ¥1,290

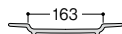

E172IWC 24cm ミート皿 ホワイトC T<sup>AB</sup>  
240×30 (450ml) ¥1,290





●使用製品 / 24cmミート皿 (E172IWC)・デザートスプーンST (H343SLV)



**E174IWC** 21cm ミート皿 浅型  
ホワイトC **TAB**  
211×19 ¥920  
021 ¥410(P253) 組高56

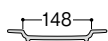

**E173IWC** 23.5cm スープ皿  
ホワイトC **TAB**  
236×45 (650ml) ¥1,290

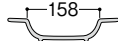

**E177IWC** 15.5cm サラダボール  
ホワイトC **TAB**  
155×37 (240ml) ¥690



**E175IWC** 22cm プレート  
ホワイトC **TAB**  
220×22 ¥1,040

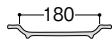

**E176IWC** 19cm プレート  
ホワイトC **TAB**  
190×21 ¥830  
019 ¥390(P253) 組高57



**E192IWC** 23cm 三つ仕切プレート  
ホワイトC **TAB**  
230×25 ¥1,150



**E191IWC** 24cm 角プレート ホワイトC **TAB**  
240×240×26 ¥1,720

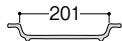

**E193IWC** 三つ仕切長角プレート ホワイトC **TAB**  
290×217×26 ¥1,900

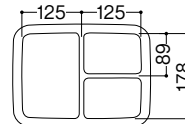

マルケイ強化磁器  
maxcera  
マックスセラ

**Point**

一般磁器に比べ、1.6倍以上の強度を持つ強化磁器は、食器洗浄機、消毒保管庫での使用や、電子レンジでの加熱もOK。洗浄作業やサービスの効率化に貢献します。

**DUAL** 汚れが落ちやすく、美しさが長持ち



**A84IWC 麵鉢 ホワイトC** **TAB**  
196×86(1.3L) ¥1,460  
019 ¥390(P253) 組高123 ※クリア不可

**A85IWC 麵鉢 小 ホワイトC** **TAB**  
179×80(1.0L) ¥1,250  
018 ¥380(P253) 組高117



**T13IW 羽反むし碗 ホワイト** **TAB** 組高89  
身B 88×68(210ml) ¥780  
蓋C 91×27 ¥520



**A86IWD 丼 ホワイトDC** **TAB**  
152×86(800ml) ¥1,320  
116 ¥340(P252) 組高99



**A77IWD 飯碗 大 ホワイトDC** **TAB**  
133×75(520ml) ¥1,000  
013 ¥250(P252) 組高91



**A77WGD 飯碗 大白/グリーンDC** **TAB** **新製品**  
133×75(520ml) ¥1,060  
013 ¥250(P252) 組高91



**A78IWD 飯碗 中 ホワイトDC** **TAB**  
122×70(410ml) ¥910  
012 ¥230(P252) 組高85

**A78WOD 飯碗 中** **新製品**  
白/オレンジDC **TAB**  
122×70(410ml) ¥960  
012 ¥230(P252) 組高85



**A79IWD 飯碗 小 ホワイトDC** **TAB**  
112×62(310ml) ¥810  
011 ¥220(P252) 組高76

**A79WPD 飯碗 小** **新製品**  
白/ピンクDC **TAB**  
112×62(310ml) ¥860  
011 ¥220(P252) 組高76

**! Point**

飯碗とフリーカップには、  
華やかな内側有色製品も

飯碗は、ごはんが認識しやすく、サイズの違いも一目で分かります。フリーカップは、茶渋汚れも目立たず、お茶の色をより鮮やかに引き立たせてくれます。



●使用製品／飯碗中(A78WOD)・飯碗小(A79WPD)・フリーカップ(C9WGD)



**G111IWD** 13.5cm マルチボール  
ホワイトDC **TAB**  
135×70(550ml) ¥1,130  
003 ¥250(P252) 組高87

**G112IWD** 12cm マルチボール  
ホワイトDC **TAB**  
122×65(420ml) ¥930  
012 ¥230(P252) 組高80



**G195IWD** 11cm 角小鉢  
ホワイトDC **TAB**  
114×114×45(300ml) ¥890  
011 ¥270(P254) 組高76

**G196IWD** 10cm 角小鉢  
ホワイトDC **TAB**  
102×102×43(220ml) ¥770  
010 ¥270(P254) 組高70



**G96IWD** 丸小鉢 中  
ホワイトDC **TAB**  
114×52(280ml) ¥800  
011 ¥220(P252) 組高66

**G97IWD** 丸小鉢 小  
ホワイトDC **TAB**  
101×45(180ml) ¥640  
010 ¥210(P252) 組高59

**G98IWD** 丸小鉢 特小  
ホワイトDC **TAB**  
86×42(130ml) ¥570  
008 ¥200(P251) 組高58

**! Point**

小鉢メニューにアイデアが活かせる  
38種類もの品目数

小鉢、マルチボールは、ミナモヴィータ(P60)、ミナモエコ(P65)シリーズを加えると最大9色展開。合計38種類もの品目が揃います。



**C39IWD** フリーカップ 大  
ホワイトDC **TAB**  
84×83(260ml) ¥710  
008 ¥200(P251) 組高98

**C39BWD** フリーカップ 大 **新製品**  
白/ベージュDC **TAB**  
84×83(260ml) ¥730  
008 ¥200(P251) 組高98



**C9IWD** フリーカップ  
ホワイトDC **TAB**  
84×70(220ml) ¥650  
008 ¥200(P251) 組高85

**C9WGD** フリーカップ **新製品**  
白/グリーンDC **TAB**  
84×70(220ml) ¥670  
008 ¥200(P251) 組高85

# クリスタ

先進の“シンプルモダン”  
スタイリッシュにテーブルを演出。

余分な要素を省いたシンプルなフォルム、“今”を造形したコンテンポラリーな食器です。ポイントメニューを際立たせ、フレキシブルに使えます。

## ! Point

汚れが落ちやすく、  
美しさが長持ち

全品に表面コーティングを施していますので、光沢感に優れています。ハードな業務使用でもキズが付きにくく、また、白素地の食器で気になる食品汚れも防ぎます。



●使用製品 / 21cm 角丸深皿 (E180IWC) ・ 14cm ひねり角鉢 (E251IWC) ・ デザートフォーク ST (H342SLV)

プレート

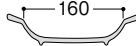

**E180IWC** 21cm角丸深皿 ホワイトC **TAB**   
212×212×60(440ml) ¥1,480

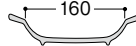
**E180SDY** 21cm角丸深皿 サンドイエローC **TAB**   
212×212×60(440ml) ¥1,480

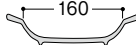

**E180GY** 21cm角丸深皿 グレーC **TAB**   
212×212×60(440ml) ¥1,480

**Point**

少量でも見栄え充分、存在感が目を引きます(E180)

大胆なリムデザイン、高級感あふれるカービングとマットの表面処理。パスタはもちろん主菜皿として、インパクトたっぷりの器です。



スタイリッシュな食器でワンランク上の美味しさを

小鉢から主菜皿まで個性豊かなフォルムが揃います。こだわりの表面処理、リッチな光沢感と相まって、料理のグレードをより際立たせます。



**E223IWC** 23cmひねり角浅皿 ホワイトC **TAB**   
229×229×25 ¥1,500



**E224IWC** 21cmひねり角浅皿 ホワイトC **TAB**   
211×211×23 ¥1,250



**E225IWC** 22cm筋入り角浅皿 ホワイトC **TAB**   
220×220×25 ¥1,280



●使用製品 / 23cm ひねり角浅皿(E223IWC)・リーフボール(G109IWC / G109IGC)・デザートフォークST(H342SLV)



**E109IWC** 25cm角平皿 ホワイトC **TAB**  
253×253×27 ¥1,720

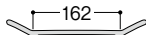

**E109BKC** 25cm角平皿 黒C **TAB**  
253×253×27 ¥1,720

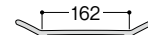

**E111IWC** 22cm角平皿 ホワイトC **TAB**  
220×220×26 ¥1,400

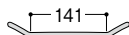

**E111BKC** 22cm角平皿 黒C **TAB**  
220×220×26 ¥1,400

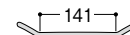

**E112IWC** 20cm角平皿 ホワイトC **TAB**  
200×200×24 ¥1,180

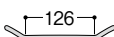

**E112BKC** 20cm角平皿 黒C **TAB**  
200×200×24 ¥1,180

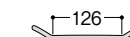

**E113IWC** 17cm角平皿 ホワイトC **TAB**  
170×170×23 ¥900  
127 ¥440(P254) 組高60



**E113BKC** 17cm角平皿 黒C **TAB**  
170×170×23 ¥900  
127 ¥440(P254) 組高60

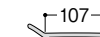



●使用製品／22cm 角平皿(E111IWC)・17cm 角深皿(E123IWC)・11cm ボール(E134IWD)

**Point**

細部にまで  
こだわった造形

温もりを感じさせる不均一な  
表面処理など、高いグレード  
感が漂います。



**E114IWC** 14cm 角平皿  
ホワイトC **TAB**  
140×140×20 ¥740  
**114** ¥400(P254) 組高56

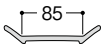

**E116IWC** 11cm 角小皿  
ホワイトC **TAB**  
110×110×21 ¥560  
**116** ¥270(P254) 組高52



**E117IWC** 長角皿  
ホワイトC **TAB**  
219×129×25 ¥920

**Point**

串物料理を小粋に演出  
焼き鳥や串カツなど定番の串物料理を  
個性的に提供できます。



**E123IWC** 17cm 角深皿 ホワイトC **TAB**  
170×170×35 (480ml) ¥940  
**123** ¥440(P254) 組高72



**E124IWC** 14.5cm 角深皿 ホワイトC **TAB**  
144×144×32 (310ml) ¥800  
**124** ¥400(P254) 組高69



**E155IWC** 六角ミート皿 ホワイトC **TAB**  
259×231×25 ¥1,390

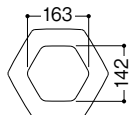

**E157IWC** 六角パン皿 ホワイトC **TAB**  
202×180×23 ¥830

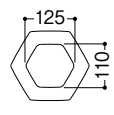





**E182IWC** 27cmパスタ皿 ホワイトC **TAB**  
270×43(900ml) ¥1,600

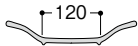

●使用製品 / 23cm ひねり丸皿深型 (E229IWC)



**E227IWC** 23cmひねり丸皿 ホワイトC **TAB**  
230×31 ¥1,230

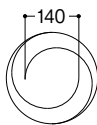

**E227TBC** 23cmひねり丸皿 溜黒C **TAB**  
230×31 ¥1,280

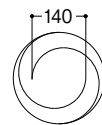

**E229IWC** 23cmひねり丸皿 深型 ホワイトC **TAB**  
228×43(970ml) ¥1,250

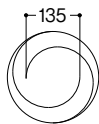

**E229SDY** 23cmひねり丸皿 深型 サンドイエローC **TAB**  
228×43(970ml) ¥1,250

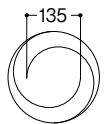

**D170IWC** 19cm多用皿 ホワイトC **TAB** 新製品  
194×47(710ml) ¥1,200  
019 ¥390 (P253) 組高84



**D170SDY** 19cm多用皿 サンドイエローC **TAB** 新製品  
194×47(710ml) ¥1,200  
019 ¥390 (P253) 組高84



**Point**

料理がすくいやすい丸皿、  
温冷配膳車にも対応

すくいやすい内側の立ち上がりと、  
持ちやすい幅広リムのUD形状で、  
PPカバーにも対応。カレーや炒飯、  
ちらし寿司にぴったりのサイズです。





**E167IWC** 23cmうねり浅皿 ホワイトC **TAB**  
230×211×33 ¥1,190



●使用製品／うねり深皿大(E161IWC)



**E161IWC** うねり深皿 大 ホワイトC **TAB**  
210×196×65 (670ml) ¥1,640

**E161BWC** うねり深皿 大 黒内白C **TAB**  
210×196×65 (670ml) ¥1,640

**E161SDY** うねり深皿 大 サンドイエローC **TAB**  
210×196×65 (670ml) ¥1,640



**E162IWC** うねり深皿 中 ホワイトC **TAB**  
185×172×59 (460ml) ¥1,440

**E162BWC** うねり深皿 中 黒内白C **TAB**  
185×172×59 (460ml) ¥1,440



**E163IWC** うねり深皿 小 ホワイトC **TAB**  
160×147×53 (300ml) ¥1,200

**E163BWC** うねり深皿 小 黒内白C **TAB**  
160×147×53 (300ml) ¥1,200

**Point**

盛り栄えのする形状です

独特の形状が目を引き、個性豊かな食器です。幅広いメニューに対応できるサイズを揃えました。(P81に小鉢を掲載しています。)

独特のうねり形状  
例(E161)

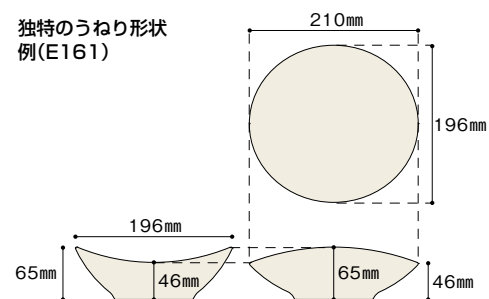

**Point**

温冷配膳車にも使える  
オーバルディッシュです

E220は、PPカバー(PP122)が使える温冷配膳車対応タイプ。病院や高齢者施設でのカレー、パスタ、主菜などで活躍します。内側は汚れにくいグレースコーティングで、作業効率に優れています。



**E121IWC** オーバルパスタプレート ホワイトC **TAB**  
296×167×52(920ml) ¥1,600

**E121SDY** オーバルパスタプレート サンドイエローC **TAB**  
296×167×52(920ml) ¥1,600



**E220IWC** 22cmオーバルディッシュ ホワイトC **TAB**  
220×150×43(560ml) ¥1,140  
**122** ¥450(P255) 組高81

**E220SDY** 22cmオーバルディッシュ サンドイエローC **TAB**  
220×150×43(560ml) ¥1,140  
**122** ¥450(P255) 組高81



**E126IWD** オーバルディッシュ ホワイトDC **TAB**  
245×172×47(780ml) ¥1,700

**E126SYD** オーバルディッシュ サンドイエローDC **TAB**  
245×172×47(780ml) ¥1,700



**E127IWD** オーバルディッシュ 小 ホワイトDC **TAB**  
221×150×43(560ml) ¥1,580

**E127SYD** オーバルディッシュ 小 サンドイエローDC **TAB**  
221×150×43(560ml) ¥1,580



●使用製品 / リーフディッシュ (E189IWC / E189DR) ・デザートフォーク ST (H342SLV) ・デザートスプーン ST (H343SLV)

**Point**

E189は少量の料理でも盛り栄えます

カレーやパスタなどに重宝するプレート。内側の底が平面ではなく、ゆるやかな曲面なので、少なめの料理でも盛り栄えます。



**E189IWC** リーフディッシュ ホワイトC **TAB**  
311×163×55 (880ml) ¥1,490



**E189DR** リーフディッシュ ダークレッドC **TAB**  
311×163×55 (880ml) ¥1,490



**E146IWC** 32cmオーバルプレート ホワイトC **TAB**  
321×143×38 (610ml) ¥1,390



**E147IWC** 27cmオーバルプレート ホワイトC **TAB**  
273×128×35 (440ml) ¥1,100

3連プレート



**E213IWC** 3連プレート ホワイトC **TAB**  
306×120×29 ¥1,200

**E213TBC** 3連プレート 溜黒C **TAB** **受**  
306×120×29 ¥1,250

## 仕切プレート



**E215IWC** 三つ仕切プレート ホワイトC **TAB**  
234×234×30 ¥1,600

**E214IWC** 四つ仕切プレート ホワイトC **TAB**  
234×234×30 ¥1,600



**E214IPC** 四つ仕切プレート 乳白/ピンクC **TAB**  
234×234×30 ¥1,660

**E214TBC** 四つ仕切プレート 溜黒C **TAB**  
234×234×30 ¥1,660

### Point

#### 安定したスタッキングで 収納性も抜群

横ずれせず、安定して積み重ねられます。重ねても、上から取りやすい隙間ができ、通気性もよく衛生的な設計です。



#### 仕切プレートに使える小鉢を 豊富にご用意しています

E214、E215は、小鉢やボールなどとの組み合わせも可能。サラダやデザート、副菜などメニューの幅が広がります。



#### 取り出しやセットが簡単、 作業が効率的です

スタックボックス(F25)や、松花堂弁当箱(F15・F11)にセットした時、四隅に隙間ができ、取り出しやすい設計です。



●使用製品/四つ仕切プレート(E214IWC)・丸小鉢小(G97GND)・17cm角平皿(E113IWC)・スタッキングタンブラー(CP9CL)・デザートフォーク(H372Y)

#### スタックボックス(F25)のプレートに使えます



●使用製品/四つ仕切プレート(E214TBC)・スタックボックス(F25R)

**Point**

ひと味違う角鉢で、個性を演出  
主菜皿E223・E224(P71)との  
コーディネートも可能。



●使用製品 / 11cm ひねり角小鉢 (E253IWC / E253TBC) ・ 8 オンスタンブラー (CT78CL)

ボール



**E251IWC** 14cm ひねり角鉢  
ホワイトC **TAB**  
144×144×52(470ml) ¥850  
114 ¥400(P254) 組高87

**E251TBC** 14cm ひねり角鉢  
溜黒C **TAB**  
144×144×52(470ml) ¥850  
114 ¥400(P254) 組高87



**E253IWC** 11cm ひねり角小鉢  
ホワイトC **TAB**  
115×115×44(250ml) ¥690  
111 ¥270(P254) 組高75

**E253TBC** 11cm ひねり角小鉢  
溜黒C **TAB**  
115×115×44(250ml) ¥690  
111 ¥270(P254) 組高75

**Point**

仕切り皿と組み合わせOK (E149)  
パレット4(P287)にぴったり収まるサイズです。



**E149IWC** 14cm 角鉢 ホワイトC **TAB**  
140×140×46(530ml) ¥880  
114 ¥400(P254) 組高82



**E136IWD** 11cm 角小鉢 ホワイトDC **TAB**  
115×115×44(270ml) ¥870  
111 ¥270(P254) 組高75

**E137IWD** 10cm 角小鉢 ホワイトDC **TAB**  
100×100×39(180ml) ¥780  
110 ¥270(P254) 組高66



**E139IWC** 二連角小鉢 ホワイトC **TAB**  
139×70×42(85ml×2) ¥770



**E118IWD** なで角鉢 ホワイトDC **TAB**  
148×117×45(270ml) ¥990

**E118TBD** なで角鉢 溜黒DC **TAB**  
148×117×45(270ml) ¥1,020



●使用製品 / 18cm マルチボール(E141IWD / E141TBD)・22cm 角平皿(E111IWC)



**E141IWD** 18cm マルチボール ホワイト DC **TAB**  
180×67(590ml) ¥1,630  
004 ¥350(P253) 組高79

**E141TBD** 18cm マルチボール 溜黒 DC **TAB**  
180×67(590ml) ¥1,700  
004 ¥350(P253) 組高79



**E142IWD** 16cm マルチボール ホワイト DC **TAB**  
156×62(400ml) ¥1,370  
002 ¥230(P252) 組高62

**E142TBD** 16cm マルチボール 溜黒 DC **TAB**  
156×62(400ml) ¥1,420  
002 ¥230(P252) 組高62



**E143IWD** 12cm マルチボール  
ホワイト DC **TAB**  
120×50(200ml) ¥870  
009 ¥210(P251) 組高54

**E143TBD** 12cm マルチボール  
溜黒 DC **TAB**  
120×50(200ml) ¥910  
009 ¥210(P251) 組高54



**E144IWD** 小付  
ホワイト DC **TAB**  
90×39(95ml) ¥570  
009 ¥210(P251) 組高54

**E144TBD** 小付  
溜黒 DC **TAB**  
90×39(95ml) ¥600  
009 ¥210(P251) 組高54

**Point**

盛り栄えのする形状です

独特の形状が目を引き、  
個性豊かな食器です。  
幅広いメニューに対応できる  
サイズを揃えました。  
(P75に深皿を掲載しています。)

独特のうねり形状  
例(E165)

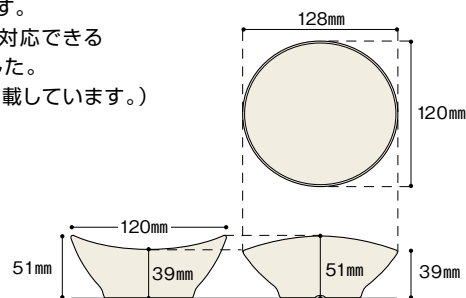

**E151IWD** 12cm ラウンドボール  
ホワイトDC **TAB**  
124×55(290ml) ¥880

**E152IWD** 11cm ラウンドボール  
ホワイトDC **TAB**  
110×49(200ml) ¥780  
¥220(P252) 組高63



**E165IWC** うねり小鉢  
ホワイトC **TAB**  
128×120×51(210ml) ¥770

**E165BWC** うねり小鉢  
黒内白C **TAB**  
128×120×51(210ml) ¥770



**E128IWD** 17cm オーバルボール ホワイトDC **TAB**  
168×122×38(300ml) ¥940

**E128TBD** 17cm オーバルボール 溜黒DC **TAB**  
168×122×38(300ml) ¥980

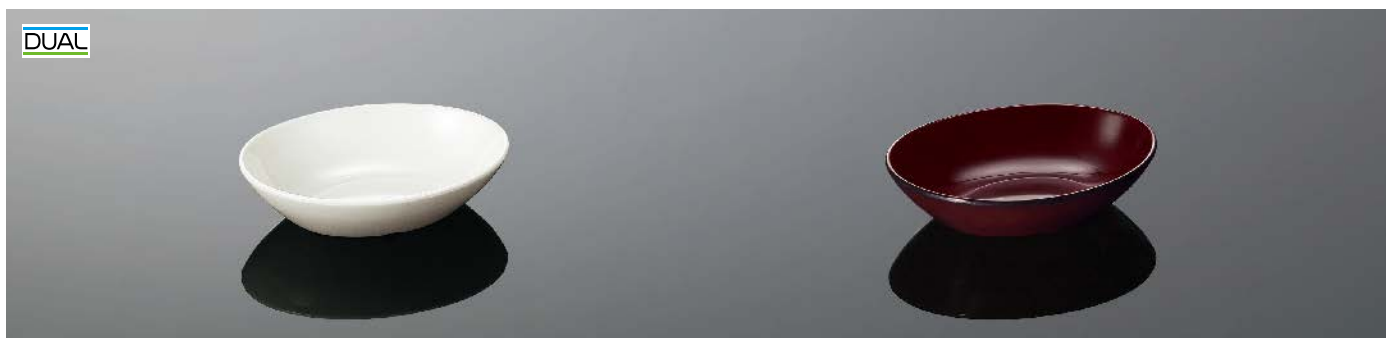

**E129IWD** 14cm オーバルボール ホワイトDC **TAB**  
143×109×36(200ml) ¥820

**E129TBD** 14cm オーバルボール 溜黒DC **TAB**  
143×109×36(200ml) ¥850



**Point**

美しいグラデーションが魅力  
様々な形状、サイズの半透明カラーグ  
レーズコーティング製品をご用意。絵  
付けでは表現できない繊細な色合い  
にご注目ください。



**!** 有色製品は、製品の特性上、色ムラがあります。



**G105IWD** 六角ボール 大  
ホワイトDC **TAB**  
120×108×48(250ml) ¥830  
G12 ¥230(P252) 組高63



**G105IGC** 六角ボール 大  
乳白/グリーンC **TAB**  
120×108×48(250ml) ¥800  
G12 ¥230(P252) 組高63



**G105IPC** 六角ボール 大  
乳白/ピンクC **TAB**  
120×108×48(250ml) ¥800  
G12 ¥230(P252) 組高63



**G105IOC** 六角ボール 大  
乳白/オレンジC **TAB**  
120×108×48(250ml) ¥800  
G12 ¥230(P252) 組高63



**G107IWD** 六角ボール 小  
ホワイトDC **TAB**  
100×90×48(160ml) ¥730  
G10 ¥210(P252) 組高62



**G107IGC** 六角ボール 小  
乳白/グリーンC **TAB**  
100×90×48(160ml) ¥700  
G10 ¥210(P252) 組高62



**G107IPC** 六角ボール 小  
乳白/ピンクC **TAB**  
100×90×48(160ml) ¥700  
G10 ¥210(P252) 組高62



**G107IOC** 六角ボール 小  
乳白/オレンジC **TAB**  
100×90×48(160ml) ¥700  
G10 ¥210(P252) 組高62



**G104IWC** 六角ボール 浅型  
ホワイトC **TAB**  
114×103×37(160ml) ¥670  
G11 ¥220(P252) 組高52



**G104IGC** 六角ボール 浅型  
乳白/グリーンC **TAB**  
114×103×37(160ml) ¥690  
G11 ¥220(P252) 組高52



**G104IPC** 六角ボール 浅型  
乳白/ピンクC **TAB**  
114×103×37(160ml) ¥690  
G11 ¥220(P252) 組高52



**G104IOC** 六角ボール 浅型  
乳白/オレンジC **TAB**  
114×103×37(160ml) ¥690  
G11 ¥220(P252) 組高52

**Point**

色別に献立提案ができる  
3種類、4色の六角ボール  
3種類の六角ボールには、4色  
の内側グレーズコーティングを  
採用。価格や栄養素、カロリー別  
など、小鉢メニューの提案の幅  
が広がります。



六角ボールは隙間なく  
並べられる省スペース形状  
六角形の食器ですから、盛り  
付けや提供時に隙間なく並  
べることができ、スペース、作  
業ともに効率化できます。





●使用製品/リーフボール(G109IWC / G109IGC)



**G109IWC** リーフボール  
ホワイトC **TAB**  
128×85×45(130ml) ¥670

**G109IGC** リーフボール  
乳白/グリーンC **TAB**  
128×85×45(130ml) ¥690

**G109IPC** リーフボール  
乳白/ピンクC **TAB**  
128×85×45(130ml) ¥690

**G109IOC** リーフボール  
乳白/オレンジC **TAB**  
128×85×45(130ml) ¥690



**A108WC** 飯碗 中 ホワイトC **TAB** **新製品**  
133×73(500ml) ¥780  
**G13** ¥250(P252) 組高90

**A108WGC** 飯碗 中 白/グリーンC **TAB** **新製品**  
133×73(500ml) ¥800  
**G13** ¥250(P252) 組高90

**A108WAC** 飯碗 中 白/アンバーC **TAB** **新製品**  
133×73(500ml) ¥800  
**G13** ¥250(P252) 組高90



**A109WC** 飯碗 小 ホワイトC **TAB** **新製品**  
122×70(400ml) ¥700  
**G12** ¥230(P252) 組高86

**A109WGC** 飯碗 小 白/グリーンC **TAB** **新製品**  
122×70(400ml) ¥720  
**G12** ¥230(P252) 組高86

**A109WAC** 飯碗 小 白/アンバーC **TAB** **新製品**  
122×70(400ml) ¥720  
**G12** ¥230(P252) 組高86

**Point**

内側グレースの華やかな飯碗  
半透明カラーグレースコーティングのつややかな色合いが、食卓を華やかに。ごはんやサイズの違いが認識しやすいだけでなく、汚れが付きにくく、落ちやすいので、作業効率も高まります。



いろいろシリーズにも  
3色の小鉢、丸皿をご用意  
六角ボール、リーフボール、飯碗と同じ3色のカラフルな小鉢、丸皿をP109に掲載しています。



**Point**

煮込み料理にぴったり!  
ロールキャベツやシチューなど、煮込み料理の  
あたたかさを演出します。



●使用製品/耳付ボール(E80Y)



**E80Y 耳付ボール イエロー C** 組高 70 **TAB**  
身 B 163×136×52 (450ml) ¥990  
蓋 C 127×34 ¥470

**E80DR 耳付ボール ダークレッド C** 組高 70 **TAB**  
身 B 163×136×52 (450ml) ¥990  
蓋 C 127×34 ¥470



DUAL

**E132IWD 13cm ボール ホワイト DC** **TAB**  
132×65 (500ml) ¥1,040  
013 ¥250 (P252) 組高 81

**E133IWD 12cm ボール ホワイト DC** **TAB**  
122×61 (400ml) ¥950  
012 ¥230 (P252) 組高 76

**E134IWD 11cm ボール ホワイト DC** **TAB**  
111×55 (300ml) ¥810  
011 ¥220 (P252) 組高 69

カップ



DUAL

**C17IWD ユニマグカップ**  
**ホワイト DC** 組高 85 **TAB**  
125×99×62 (250ml) ¥1,100  
※製品重量(約 125g)  
010 ¥210 (P252) 組高 75

**C17Ciw ユニマグカップ蓋 ホワイト**  
100×28 ¥280  
※製品重量(約 57g)  
※C17C は IWD, SYW 兼用



**C17SYW ユニマグカップ**  
**サンドイエロー C** 組高 85 **TAB**  
125×99×62 (250ml) ¥1,050  
※製品重量(約 125g)  
010 ¥210 (P252) 組高 75

**Point**

コンパクトに収納  
持ち手をずらせば、コンパクトに  
収納できる省スペース設計です。

意匠登録製品 PAT No.1302352



# 菜時器 くさいじき

## EXCELL エクセルシリーズ

内外両面の贅沢な絵柄が、  
食膳を表情豊かに彩ります。

揃い食器とは違い変化に富んだセッティングが  
自慢の菜時器シリーズを、より優雅に、より贅沢に。  
菜時器エクセルシリーズは、ひとつひとつの器の  
両面に、意匠を凝らした絵付けが美しい個性  
豊かな食器です。

**DUAL** 絵柄がはがれず、汚れが落ちやすい  
デュアルコーティング採用の  
＜エクセル＞シリーズ。

エクセルシリーズは、内外両面の絵柄を堅牢なグレースコーティング層でおおう、「デュアルコーティング」を採用。ハードな業務使用でも絵柄がはがれず、また白素地の食器でも汚れがつきにくく、耐汚染性、作業効率の面でも優れています。両面に描かれた贅沢な絵柄が美しいまま、長期間ご使用いただけます。

### 耐汚染性比較試験



### 湯呑断面図

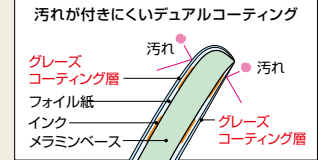

●使用製品／飯茶碗中(A124HNA)・丸茶碗小(A74IK / A74EH)・21cm六角箸(H91MTR)

⚠ 内側有色製品は、製品の特性上、色ムラがあります。

**Point**

グラデーションのラインが目安線にご飯の量分かり、盛付け時の目安にもなります。内側はご飯が認識しやすい濃いめの色合いです。

特許製品 PAT No.5950220

※ラインに沿って平らにふんわりよそう場合の目安で、炊きあがりや盛り付けにより誤差が生じます。

配膳中にすれにくい  
インロー蓋

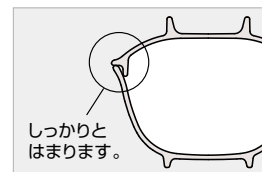

## 飯 碗(目安線入り)

ヘルシーメニューをアピールできる目安線入りのご飯茶碗



**A70H 丸茶碗 大 色葉 DC** 組高102 **TAB**  
身 B 135×70 (520ml) ¥1,260  
蓋 C 137×39 ¥780 **新製品**  
G18 ¥250(P252) 組高88



**A71FU 丸茶碗 双葉つなぎ DC** 組高98 **TAB**  
身 B 122×66 (400ml) ¥1,050  
蓋 C 124×39 ¥630  
G12 ¥230(P252) 組高82

**A71HNS 丸茶碗 刷毛流し DC** 組高98 **TAB**  
身 B 122×66 (400ml) ¥1,080  
蓋 C 124×39 ¥660  
G12 ¥230(P252) 組高82

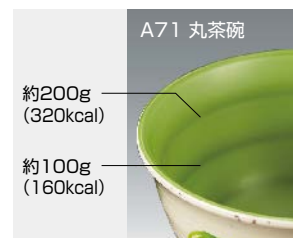

**A74IK 丸茶碗 小 色かずら DC** 組高90 **TAB**  
身 B 113×59 (290ml) ¥990  
蓋 C 114×38 ¥620  
G11 ¥220(P252) 組高73

**A74EH 丸茶碗 小 枝葉 DC** 組高90 **TAB**  
身 B 113×59 (290ml) ¥1,020  
蓋 C 114×38 ¥600  
G11 ¥220(P252) 組高73

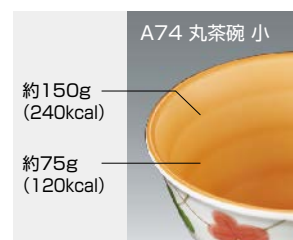



**A77HOP 飯碗 大 フープDC** **TAB**  
 133×75(520ml) ¥1,260  
 013 ¥250(P252) 組高91

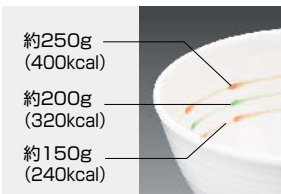

**A78HOP 飯碗 中 フープDC** **TAB**  
 122×70(410ml) ¥1,100  
 012 ¥230(P252) 組高85



**A78BKN 飯碗 中 紅小花DC** **TAB**  
 122×70(410ml) ¥1,100  
 012 ¥230(P252) 組高85

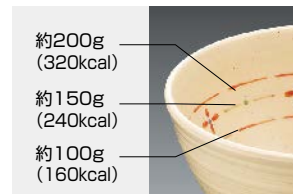

**A79HOP 飯碗 小 フープDC** **TAB**  
 112×62(310ml) ¥970  
 011 ¥220(P252) 組高76

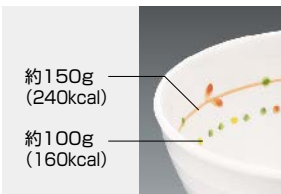

**A58AKK 平茶碗 中 赤絵唐草DC** **TAB**  
 123×54(280ml) ¥1,070  
 012 ¥230(P252) 組高70 ※クリア不可

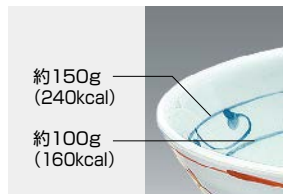

**Point**



サイズを識別しやすいよう、  
**A78BKNは色素地に**  
 飯碗中には、あたたかみのある  
 色素地を採用。炊き込みご飯な  
 どもマッチします。

**Point**

**絵柄が目安線に**  
 ご飯の量が分かり、ヘルシーさを訴求できます。  
 目安線が上目の平茶碗と、目安線が下目で分量  
 の少なさをよりアピールできる飯碗をご用意。  
 ※ラインに沿って平らにふんわりよそう場合の目安で、  
 炊きあがりや盛り付けにより誤差が生じます。



●使用製品／飯碗大(A77HOP)・飯碗中(A78BKN)・飯碗小(A79HOP)

# 飯碗

DUAL



**A43HNS** 飯碗 大 刷毛流しDC 組高102 **TAB**  
身 B 143×76 (640ml) ¥1,490  
蓋 C 130×35 ¥620

DUAL



**A44IR** 飯碗 中 色丸紋DC 組高95 **TAB**  
身 B 134×70 (520ml) ¥1,380  
蓋 C 120×34 ¥600



**A44HK** 飯碗 中 花唐草DC 組高95 **TAB**  
身 B 134×70 (520ml) ¥1,380  
蓋 C 120×34 ¥600

DUAL



**A44MTO** 飯碗 中 乱れ十草DC 組高95 **TAB**  
身 B 134×70 (520ml) ¥1,380  
蓋 C 120×34 ¥600

DUAL



**A45HAE** 飯碗 小 花赤絵DC 組高87 **TAB**  
身 B 123×65 (400ml) ¥1,230  
蓋 C 110×32 ¥590



**A45HK** 飯碗 小 花唐草DC 組高87 **TAB**  
身 B 123×65 (400ml) ¥1,230  
蓋 C 110×32 ¥590

DUAL



**A46EH** 飯碗 特小 枝葉DC 組高80 **TAB**  
身 B 113×60 (290ml) ¥1,130  
蓋 C 100×30 ¥560



**A46STO** 飯碗 特小 三色十草DC 組高80 **TAB**  
身 B 113×60 (290ml) ¥1,100  
蓋 C 100×30 ¥540



**A46SJ** 飯碗 特小 花唐草DC 組高80 **TAB**  
身 B 113×60 (290ml) ¥1,100  
蓋 C 100×30 ¥540

DUAL



**A124HNA** 飯茶碗 中 花あかりDC 組高89 **TAB**  
身 B 129×67 (450ml) ¥1,260  
蓋 C 119×32 ¥600



**A124IT** 飯茶碗 中 色十草DC 組高89 **TAB**  
身 B 129×67 (450ml) ¥1,260  
蓋 C 119×32 ¥600



**A125SJ** 飯茶碗 小 山帰来DC 組高84 **TAB**  
身 B 120×63 (350ml) ¥1,150  
蓋 C 110×30 ¥580

DUAL



**A54UZ 段付飯碗 渦十草 DC** 組高88 **TAB** **受**  
 身 B 131×61 (400ml) ¥1,270  
 蓋 C 119×36 ¥610  
**113** ¥250 (P252) 組高77

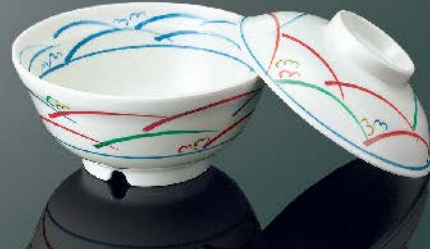

**A54SAG 段付飯碗 嵯峨野 DC** 組高88 **TAB**  
 身 B 131×61 (400ml) ¥1,270  
 蓋 C 119×36 ¥610  
**113** ¥250 (P252) 組高77

DUAL



**A58HZ 平茶碗 中 捻り祥瑞 DC** **TAB**  
 123×54 (280ml) ¥1,070  
**112** ¥230 (P252) 組高70 **※クリア不可**



**A59HZ 平茶碗 小 捻り祥瑞 DC** **TAB**  
 112×50 (205ml) ¥980  
**111** ¥220 (P252) 組高64

DUAL



**A74SJ 丸茶碗 小 花つむぎ DC** **TAB**  
 113×59 (290ml) ¥1,090  
**111** ¥220 (P252) 組高73



**A74KIT 丸茶碗 小 黄彩橋 DC** **TAB**  
きさいたちばな  
 113×59 (290ml) ¥980  
**111** ¥220 (P252) 組高73

**Point**

食膳をカラフルに 丸茶碗小(A74KIT)に、外面二度押し製法を採用。他にはないカラフルさが、食膳を華やかに演出します。

## 角小鉢

DUAL



**G69SJ 羽反角小鉢 赤絵花鳥 DC** **TAB**  
 100×100×52 (210ml) ¥1,130  
**110** ¥270 (P254) 組高79



**G69AZT 羽反角小鉢 藍染つた DC** **TAB**  
 100×100×52 (210ml) ¥1,130  
**110** ¥270 (P254) 組高79

DUAL



**G75SJ なで角小鉢 色短冊 DC** **TAB**  
 87×87×50 (155ml) ¥930



**G75HR なで角小鉢 花万暦 DC** 組高68 **TAB**  
 87×87×50 (155ml) ¥930  
**G75C 角小鉢 蓋 黒(B)** **受**  
 94×94×25 ¥320

DUAL



**G85SJ なで角小鉢 藍染つた DC** 組高64 **TAB**  
 身 B 102×102×46 (210ml) ¥1,130  
 蓋 C 103×103×24 ¥640  
**110** ¥270 (P254) 組高73

**Point**

洗いやすく衛生的です (G75・G85)

立ち上がりのアールを大きくした丸みのある底部で、ゴミ溜まりしにくく、洗浄がらくです。

丸みのある立ち上がり部

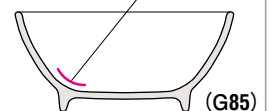



# 丸小鉢

DUAL



**G91TI 十角丸小鉢 竹彩 DC** 組高 86 **TAB**  
 身 B 113×60 (320ml) ¥1,230  
 蓋 C 114×30 ¥620 **受**  
**011** ¥220(P252) 組高 74



**G91KDB 十角丸小鉢 古代花 DC** **TAB**  
 113×60 (320ml) ¥1,230  
**011** ¥220(P252) 組高 74



**G91KIU 十角丸小鉢 黄彩うさぎ DC** **TAB**  
 113×60 (320ml) ¥1,270  
**011** ¥220(P252) 組高 74

DUAL



**G92EH 八角丸小鉢 枝葉 DC** 組高 77 **TAB**  
 身 B 99×54 (210ml) ¥1,000  
 蓋 C 100×28 ¥560 **受**  
**010** ¥210(P252) 組高 67



**G92NT 八角丸小鉢 流れ十草 DC** 組高 77 **TAB**  
 身 B 99×54 (210ml) ¥990  
 蓋 C 100×28 ¥560  
**010** ¥210(P252) 組高 67



**G92NS 八角丸小鉢 なでしこ DC** 組高 77 **TAB**  
 身 B 99×54 (210ml) ¥990  
 蓋 C 100×28 ¥560  
**010** ¥210(P252) 組高 67



**G92RYR 八角丸小鉢 りくごいらん 緑彩蘭 DC** **TAB**  
 99×54 (210ml) ¥1,030  
**010** ¥210(P252) 組高 67

DUAL



**G93AKK 八角丸小鉢 小 赤絵唐草 DC** 組高 71 **TAB** **受**  
 身 B 93×49 (165ml) ¥930  
 蓋 C 94×29 ¥540  
**009** ¥210(P251) 組高 64



**G93IT 八角丸小鉢 小 色十草 DC** 組高 71 **TAB**  
 身 B 93×49 (165ml) ¥930  
 蓋 C 94×29 ¥540 **受**  
**009** ¥210(P251) 組高 64



**G93HP 八角丸小鉢 小 花ピンク DC** **TAB**  
 93×49 (165ml) ¥830  
**009** ¥210(P251) 組高 64

## Point

食膳をカラフルに  
 十角丸小鉢 (G91KIU)、  
 八角丸小鉢 (G92RYR)、  
 八角丸小鉢 小 (G93HP) に、  
 外面二度押し製法を採用。  
 他にはないカラフルさが、  
 食膳を華やかに演出します。

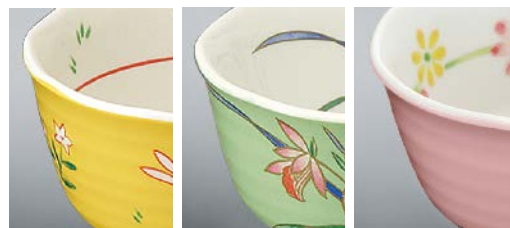

## 煮物碗

DUAL



**B35SJ 羽反煮物碗 草赤絵 DC** 組高80 **TAB**  
身 B 137×53(380ml) ¥1,370  
蓋 C 119×36 ¥620  
☎ ¥250(P252) 組高70



**B35HSZ 羽反煮物碗 花祥瑞 DC** 組高80 **TAB**  
身 B 137×53(380ml) ¥1,370  
蓋 C 119×36 ¥620  
☎ ¥250(P252) 組高70

## カップ

意匠登録製品 PAT No.1302352

DUAL (目盛付)



**C17FI ユニマグカップ**  
**ファインリーフ DC** 組高85 **TAB**  
125×99×62(250ml) ¥1,550  
重量(約125g)  
※P299のC17Cを蓋として使えます。  
☎ ¥210(P252) 組高75

**C17HN ユニマグカップ**  
**ハーモニー DC** 組高85 **TAB**  
125×99×62(250ml) ¥1,550  
重量(約125g)  
※P299のC17Cを蓋として使えます。  
☎ ¥210(P252) 組高75

### Point

容量目安をつけました



容量の目安となる  
ポイント柄をつけました。  
(誤差約±10ml)

コンパクトに収納



持ち手をずらせば、コンパクトに収納できる省スペース設計です。

DUAL (目盛付)



**C47DT ユニマグカップ**  
**ドットツリー DC** 組高85 **TAB**  
123×95×63(265ml) ¥1,340  
重量(約115g)

**C47IH ユニマグカップ**  
**色葉 DC** 組高85 **TAB**  
123×95×63(265ml) ¥1,340  
重量(約115g)

**C47NV ユニマグカップ**  
**NVフラワー DC** 組高85 **TAB**  
123×95×63(265ml) ¥1,340  
重量(約115g)

**C47Ci ユニマグカップ蓋 乳白**

96×28 ¥280  
重量(約55g) ※C47C ユニマグカップ蓋は、DT・IH・NVと兼用

### Point

目盛りをつけました



容量の目安となる目盛りをつけました。(誤差約±10ml)

コンパクトに収納



持ち手をずらせば、コンパクトに収納できる省スペース設計です。

●使用製品/  
ユニマグカップ  
(C47DT/C47NV)・  
ユニマグカップ蓋(C47Ci)



# 湯呑

DUAL



**C23HS** 湯呑 大 ひねり線 DC  
96×61 (230ml) ¥900

**C23KU** 湯呑 大 小梅 DC  
96×61 (230ml) ¥880

**C23MK** 湯呑 大 丸格子 DC  
96×61 (230ml) ¥880

DUAL



**C20SJN** 反湯呑 花ちらし DC  
93×53 (180ml) ¥800  
☎ ¥210(P251) 組高68

DUAL



**C20AKK** 反湯呑 赤絵唐草 DC  
93×53 (180ml) ¥780  
☎ ¥210(P251) 組高68

**C20IT** 反湯呑 色十草 DC  
93×53 (180ml) ¥780  
☎ ¥210(P251) 組高68

**C20SJ** 反湯呑 染付笹 DC  
93×53 (180ml) ¥780  
☎ ¥210(P251) 組高68

**C20SJV** 反湯呑 輪つなぎ DC  
93×53 (180ml) ¥780  
☎ ¥210(P251) 組高68

DUAL 目盛付



**C40AC** 長湯呑 アクア DC 組高88  
82×83 (240ml) ¥960  
☎ ¥200(P251) 組高97

**C40UH** 長湯呑 うの花 DC 組高88  
82×83 (240ml) ¥1,000  
☎ ¥200(P251) 組高97

**C85BBC** 8.5cm用湯呑蓋 茶黒C

84×16 ¥360

対応製品の型番 C6・C24・C26・C34・C40・C42・CC11・CC11P・542MF

## Point

目盛りをつけました



容量の目安となる目盛りをつけました。(誤差約±10ml)

蓋にも様々な工夫が

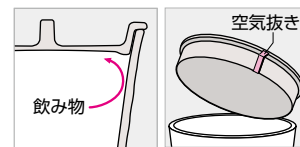

蓋の形状に工夫、飲み物が吹きこぼれにくい設計です。また、空気抜きを設け、中身が冷めても蓋がさっと外せます。

DUAL 目盛付



**C26MI** 長湯呑 水玉 DC 組高81 **新製品**  
82×77 (200ml) ¥920  
☎ ¥200(P251) 組高91

**C85BBC** 8.5cm用湯呑蓋 茶黒C

84×16 ¥360

対応製品の型番 C6・C24・C26・C34・C40・C42・CC11・CC11P・542MF

## Point

グラデーションのラインが目安線に

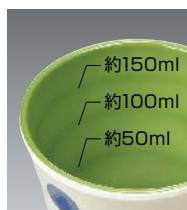

(誤差約±10ml)

蓋にも様々な工夫が



蓋の形状に工夫、飲み物が吹きこぼれにくい設計です。また、空気抜きを設け、中身が冷めても蓋がさっと外せます。

# 菜時器くさいじき

器ごとに溢れる豊かな表情がお料理を引き立てます。

それぞれに絵柄が違う「菜時器」シリーズなら、揃い食器にはできない変化に富んだセッティングが可能。いつものトレーメイクに、ワンポイントとして効果的に使えます。色柄はもちろん、形状、サイズなど、様々な献立に対応できるよう、豊富な品目をご用意。四季のうつろいを表す歳時記のように、折々のテーブルを彩り豊かに演出できます。



●使用製品 / 丼大(A96SJ)・丼中(A97HNS)・丼特小(A99B)・22.5cmPBT箸(H72MTR)

## あらゆる麺類、ご飯物に対応できる4つのサイズ

大盛りの麺から、ヘルシーサイズの丼や麺類、セットメニューに使うミニ丼まで、多種多様な料理に対応できるように、4つのサイズを揃えました。

	A96 丼大	A97 丼中	A98 丼小	A99 丼特小
麺類	ラーメン	—	ミニラーメン	—
	うどん・そば大盛り	うどん・そば普通	ミニうどん・そば	—
米飯粥	丼物大盛り	丼物普通	ハーフサイズ丼	ミニ丼
	—	—	白飯大盛り	白飯普通
	—	—	かやくご飯	
	—	—	お粥	

●粉引は、麺類のダシの色がきれいに見えます。●黒は、粥など白いご飯を引き立たせます。●価格帯を色柄で区別することもできます。

丼



**A96HNS 丼 大 刷毛流し** **TAB**  
167×85 (1.0L) ¥1,500  
117 ¥350(P252) 組高101

**A96SJ 丼 大 色かんな** **TAB**  
167×85 (1.0L) ¥1,500  
117 ¥350(P252) 組高101



**A96KOH 丼 大 粉引** **TAB** **新製品**  
167×85 (1.0L) ¥1,180  
117 ¥350(P252) 組高101

**A96B 丼 大 黒** **TAB**  
167×85 (1.0L) ¥1,180  
117 ¥350(P252) 組高101



**A97HNS 丼 中 刷毛流し** **TAB**  
155×81 (810ml) ¥1,350  
116 ¥340(P252) 組高93

**A97SJ 丼 中 色かんな** **TAB**  
155×81 (810ml) ¥1,350  
116 ¥340(P252) 組高93

**A97KOH 丼 中 粉引** **TAB** **新製品**  
155×81 (810ml) ¥1,080  
116 ¥340(P252) 組高93

**A97B 丼 中 黒** **TAB**  
155×81 (810ml) ¥1,080  
116 ¥340(P252) 組高93



**A98HNS 丼 小 刷毛流し** **TAB**  
135×75 (560ml) ¥1,120  
118 ¥250(P252) 組高92

**A98B 丼 小 黒** **TAB**  
135×75 (560ml) ¥890  
118 ¥250(P252) 組高92



**A99HNS 丼 特小 刷毛流し** **TAB**  
121×73 (440ml) ¥1,040  
112 ¥230(P252) 組高88

**A99B 丼 特小 黒** **TAB**  
121×73 (440ml) ¥840  
112 ¥230(P252) 組高88

**Point**

少量でも盛り栄えます  
口径が小さくスリムなデザインですので、少なめのご飯でも盛り栄えます。

ご飯が見えやすい色使い  
ご飯が認識しやすいよう、黒をはじめ有色素地を採用。ご飯物に使いやすい色合いです。



持ちやすい形状、マット調の表面加工  
指がかりのよい底部形状で、持ちやすさを高めています。また、表面の微細なシボ加工による、落ち着いた艶も魅力です。黒色素地でも指紋跡が付きにくい表面加工。

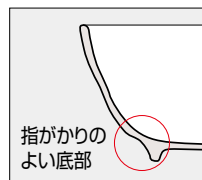

指がかりのよい底部



**A28SJ 大井 十草ひねり** T<sup>AB</sup> 受  
169×84(1.0L) ¥1,460  
T<sup>17</sup> ¥350(P252) 組高97 ※クリア不可

**A28HAE 大井 花赤絵** T<sup>AB</sup>  
169×84(1.0L) ¥1,460  
T<sup>17</sup> ¥350(P252) 組高97 ※クリア不可



**A51SJ 井 大ざくろ** T<sup>AB</sup>  
155×78(850ml) ¥1,370



**A27SJ うどん鉢 中 十草ひねり** T<sup>A</sup>  
156×83(840ml) ¥1,370  
T<sup>16</sup> ¥340(P252) 組高96

**A27SJZ うどん鉢 中 ざくろ** T<sup>A</sup>  
156×83(840ml) ¥1,370  
T<sup>16</sup> ¥340(P252) 組高96

**A27HSZ うどん鉢 中 花祥瑞** T<sup>A</sup>  
156×83(840ml) ¥1,320  
T<sup>16</sup> ¥340(P252) 組高96



**A53SJ 蓋井 小 赤絵** 組高100 T<sup>AB</sup>  
身B 130×76(560ml) ¥1,000  
蓋C 119×36 ¥630  
T<sup>13</sup> ¥250(P252) 組高92

**A53SJT 蓋井 小 砥部** 組高100 T<sup>AB</sup>  
身B 130×76(560ml) ¥970  
蓋C 119×36 ¥610 受  
T<sup>13</sup> ¥250(P252) 組高92



**A52SJ 蓋井 中 砥部唐草** T<sup>AB</sup>  
157×80(700ml) ¥1,370  
T<sup>16</sup> ¥340(P252) 組高93



**A31SJ 袋ぶち井 大 までり** 組高93  
身B 142×69(600ml) ¥1,040  
蓋C 132×34 ¥640  
T<sup>14</sup> ¥350(P253) 組高104

**A32SJ 袋ぶち井 小 までり** 組高91 T<sup>AB</sup>  
身B 132×67(500ml) ¥970  
蓋C 122×33 ¥610  
T<sup>13</sup> ¥250(P252) 組高84



**M122AZ 井 小 藍桜** T<sup>AB</sup> 受  
144×60(480ml) ¥830

## 飯碗



**A17SJS 小井 春秋** 組高82 **TAB**  
身B 122×59 (410ml) ¥900  
蓋C 111×30 ¥600

**A17SJ 小井 色半月** 組高82 **TAB**  
身B 122×59 (410ml) ¥900  
蓋C 111×30 ¥600 **受**



**A54SJ 段付飯碗 花絵** 組高88 **TAB**  
身B 131×61 (400ml) ¥880  
蓋C 119×36 ¥620 **受**  
**13** ¥250(P252) 組高77



**A45TO 飯碗 小二色十草** 組高87 **TAB**  
身B 123×65 (400ml) ¥880  
蓋C 110×32 ¥600

**A45SJ 飯碗 小うさぎ** 組高87 **TAB**  
身B 123×65 (400ml) ¥880  
蓋C 110×32 ¥600



**A73SJ 丸茶碗 中波十草** **TAB**  
130×71 (480ml) ¥860  
**16** ¥250(P252) 組高87

**A74HTS 丸茶碗 小刷毛ちらし** **TAB**  
113×59 (290ml) ¥730  
**17** ¥220(P252) 組高73



**A36SJ 飯茶碗 小なずな**  
117×51 (265ml) ¥620  
**12** ¥230(P252) 組高67

## 煮物碗



**B24SJ 煮物碗 宝づくし** 組高78 **TAB**  
身B 167×48 (550ml) ¥1,280  
蓋C 151×43 ¥1,050 **受**  
**16** ¥370(P253) 組高84 ※クリア不可



**B27HUG 角煮物碗 花うさぎ** 組高81  
身B 143×143×53 (450ml) ¥1,300  
蓋C 127×127×39 ¥880  
**14** ¥400(P254) 組高88

# 小鉢



**G48SJ 深小鉢** 組高90 **TAB** **受**  
 身 B 蘭 112×64 (320ml) ¥790  
 蓋 C あじろ 114×30 ¥640  
**611** ¥220(P252) 組高78

**G50SJ 十角浅小鉢** 組高72  
 身 B とんぼ 112×109×46 (260ml) ¥800  
 蓋 C あじろ 114×30 ¥640 **受**  
**611** ¥220(P252) 組高60

**G51SJ 面取丸小鉢** 組高73 **TAB**  
 身 B 花十草 111×48 (265ml) ¥800  
 蓋 C あじろ 114×30 ¥640 **受**  
**611** ¥220(P252) 組高62

**E71SJ 深小皿** 組高58  
 身 B 嵯峨野 114×33 (180ml) ¥690  
 蓋 C あじろ 114×30 ¥640 **受**  
**611** ¥220(P252) 組高47

## Point

蓋を共用できます  
 収納場所もとらず、食器の  
 コストダウンにもなります。

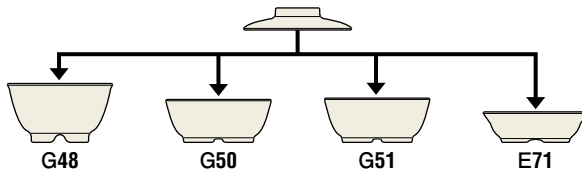

**G61SJ 八角丸小鉢 大 黄交趾** **TAB**  
 まこうち 112×109×62 (370ml) ¥1,100  
**611** ¥220(P252) 組高76

**G62SJ 八角丸小鉢 小 黄交趾** **TAB**  
 まこうち 97×95×54 (240ml) ¥960  
**610** ¥210(P252) 組高67



**G19HTS 丸深小鉢 刷毛ちらし** **TAB**  
 103×49 (210ml) ¥730  
**610** ¥210(P252) 組高63

**G19HTO 丸深小鉢 花十草** **TAB**  
 103×49 (210ml) ¥730  
**610** ¥210(P252) 組高63



**G71SJ 三角小鉢 大 花赤絵** **TAB**  
 115×112×48 (230ml) ¥750

**G72AC 三角小鉢 小 アクア** **TAB** **受**  
 103×101×46 (170ml) ¥690

**G72SJ 三角小鉢 小 花赤絵** **TAB**  
 103×101×46 (170ml) ¥690



**G81LU 楕円小鉢 ループ** 組高62 **TAB**  
 身 B 115×90×40 (150ml) ¥700  
 蓋 C 117×92×29 ¥590 **受**

## Point

食膳に変化が  
 つきます  
 ワンポイントとして、セッ  
 ティングに変化を与える  
 独特の三角形フォルム。



## Point

トレー上の狭い  
 スペースを活かせます  
 丸い小鉢だと入らな  
 い隙間にも置くことが  
 でき、あと一品とい  
 うときに便利です。







**G10SJ 丸小鉢 万暦** **TAB**  
117×41 (240ml) **¥710**  
**012** **¥230(P252)** 組高56



**G45SJ 丸小鉢 浅型 小梅** **TAB**  
114×40 (210ml) **¥690**  
**011** **¥220(P252)** 組高54

**G45IKK 丸小鉢 浅型 色唐草** **TAB**  
114×40 (210ml) **¥690**  
**011** **¥220(P252)** 組高54



**H8SJ 丸小鉢 小 唐草**  
103×40 (180ml) **¥640**  
**010** **¥210(P252)** 組高54



**G63SJ 八角丸小鉢 浅型 小花**  
113×110×40 (200ml) **¥780**  
**011** **¥220(P252)** 組高55

**G63KZ 八角丸小鉢 浅型 小花祥瑞**  
113×110×40 (200ml) **¥780**  
**011** **¥220(P252)** 組高55

**G64SAG 八角浅小鉢 嵯峨野**  
95×93×37 (120ml) **¥580**  
**009** **¥210(P251)** 組高53

**G64SJ 八角浅小鉢 点彩**  
95×93×37 (120ml) **¥580**  
**009** **¥210(P251)** 組高53



**G6SJ スタック小鉢 大 花小紋** **TAB**  
95×41 (170ml) **¥780**  
**009** **¥210(P251)** 組高57

**G6IWC スタック小鉢 大 ホワイトC** **TAB**  
95×41 (170ml) **¥640**  
**009** **¥210(P251)** 組高57



**G2SJ スタック小鉢 中 花小紋** 組高57 **TAB** **愛**  
87×37 (125ml) **¥700**  
**008** **¥200(P251)** 組高52

**G2IWC スタック小鉢 中 ホワイトC** 組高57 **TAB**  
87×37 (125ml) **¥550**  
**008** **¥200(P251)** 組高52

**G27C 菊割小鉢 深型 小 蓋**  
95×28 **¥240**  
色:黒(B)



**G3SJ スタック小鉢 小 花小紋** **TAB**  
79×33 (90ml) **¥640**

**G3IWC スタック小鉢 小 ホワイトC** **TAB**  
79×33 (90ml) **¥510**

**G3GGC スタック小鉢 小 灰緑C** **TAB**  
79×33 (90ml) **¥510**

**Point**

盛り付け後も  
スタッキングOK!

スタック小鉢(G6・G3・G2)は、料理を盛り付けてもスタッキングでき、配膳作業がより効率的に。素地色で献立の識別もできます。

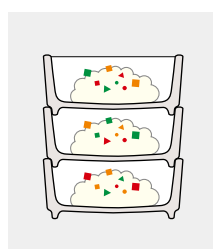



**G68HY** 菊割丸小鉢  
花イエロー **TAB**  
114×42(230ml) ¥890  
011 ¥220(P252) 組高56

**G68HP** 菊割丸小鉢  
花ピンク **TAB**  
114×42(230ml) ¥890  
011 ¥220(P252) 組高56



**G79HY** 花輪小鉢  
花イエロー **TAB**  
98×47(150ml) ¥780  
010 ¥210(P252) 組高60

**G79HP** 花輪小鉢  
花ピンク **TAB**  
98×47(150ml) ¥780  
010 ¥210(P252) 組高60



**G77SGW** スフレ  
サンドグリーンC 組高62 **TAB**  
85×42(135ml) ¥570  
008 ¥200(P251) 組高57

**G77SYW** スフレ  
サンドイエローC 組高62 **TAB**  
85×42(135ml) ¥570  
008 ¥200(P251) 組高57

**G77SPW** スフレ  
サンドピンクC 組高62 **TAB**  
85×42(135ml) ¥570  
008 ¥200(P251) 組高57

**G77IWC** スフレ ホワイトC 組高62 **TAB**  
85×42(135ml) ¥560  
008 ¥200(P251) 組高57

**G27c** 菊割小鉢 深型 小蓋  
95×28 ¥240  
色:黒(B)



**G78DR** スフレ 小 **新製品**  
ダークレッドC  
70×40(80ml) ¥450

**G78SYW** スフレ 小  
サンドイエローC  
70×40(80ml) ¥450

**G78SPW** スフレ 小  
サンドピンクC  
70×40(80ml) ¥450

**G78IWC** スフレ 小  
ホワイトC  
70×40(80ml) ¥440

**Point**

薬味・調味料入れに最適  
大根おろしなどの薬味、ソースやドレッシング、ディップなどの調味料入れに使いやすいサイズです。(G78)



**G70NAV** 角小鉢  
ネイビーC **TAB**  
81×81×42(120ml) ¥530

**G70Y** 角小鉢  
イエローC **TAB**  
81×81×42(120ml) ¥530

**G70PK** 角小鉢  
ピンクC **TAB**  
81×81×42(120ml) ¥530

**G70IWC** 角小鉢  
ホワイトC **TAB**  
81×81×42(120ml) ¥530

**Point**

和洋兼用の小型サイズ  
副菜、デザートのほか、小付けや調味料入れにも使えます。可憐な色合いはテーブルのアクセントに。(G70)





**G26BU** 菊割小鉢  
ブルー **T A**  
113×34(170ml) ¥600  
011 ¥220(P252) 組高49

**G26GN** 菊割小鉢  
グリーン **T A**  
113×34(170ml) ¥600  
011 ¥220(P252) 組高49

**G26Y** 菊割小鉢  
黄C **T A**  
113×34(170ml) ¥600  
011 ¥220(P252) 組高49

**G26TS** 菊割小鉢  
とうさい  
桃彩C **T A**  
113×34(170ml) ¥600  
011 ¥220(P252) 組高49



**G82RYS** 菊割小鉢 浅型 小  
りよくさい  
緑彩C **T AB**  
97×32(110ml) ¥550  
010 ¥210(P252) 組高45

**G82KIS** 菊割小鉢 浅型 小  
きさい  
黄彩C **T AB**  
97×32(110ml) ¥550  
010 ¥210(P252) 組高45

**G82TS** 菊割小鉢 浅型 小  
とうさい  
桃彩C **T AB**  
97×32(110ml) ¥550  
010 ¥210(P252) 組高45

**G82IWC** 菊割小鉢 浅型 小  
白C **T AB**  
97×32(110ml) ¥550  
010 ¥210(P252) 組高45



**G27BU** 菊割小鉢 深型 小  
ブルー 組高71  
87×49(165ml) ¥570  
008 ¥200(P251) 組高65

**G27GN** 菊割小鉢 深型 小  
グリーン 組高71  
87×49(165ml) ¥570  
008 ¥200(P251) 組高65

**G27Y** 菊割小鉢 深型 小  
黄C 組高71  
87×49(165ml) ¥570  
008 ¥200(P251) 組高65

**G27c** 菊割小鉢 深型 小 蓋  
95×28 ¥240  
色:黒(B)



**G74KIS** 梅型小付 黄彩C **T AB**  
きさい  
81×39(100ml) ¥440  
008 ¥200(P251) 組高53

**G74TS** 梅型小付 桃彩C **T AB**  
とうさい  
81×39(100ml) ¥440  
008 ¥200(P251) 組高53

**G74IWC** 梅型小付 白C **T AB**  
81×39(100ml) ¥440  
008 ¥200(P251) 組高53

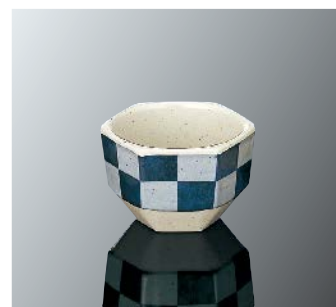

**G60SJU** 六角小付 市松  
81×74×52(130ml) ¥700



**G38SJN** 羽反角小鉢 花ちらし **TAB**  
111×111×36(200ml) ¥810  
¥270(P254) 組高68

**G38AA** 羽反角小鉢 安南 **TAB**  
111×111×36(200ml) ¥810  
¥270(P254) 組高68

**G38SJ** 羽反角小鉢 錦小花 **TAB**  
111×111×36(200ml) ¥810  
¥270(P254) 組高68

**G38BU** 羽反角小鉢 ブルー **TAB** **受**  
111×111×36(200ml) ¥660  
¥270(P254) 組高68



**G40SJR** 隅切角小鉢  
緑線小紋 **TAB**  
114×114×41(250ml) ¥830  
¥270(P254) 組高72

**G40SJ** 隅切角小鉢  
青線しずく **TAB**  
114×114×41(250ml) ¥830  
¥270(P254) 組高72



**G41SJ** 隅切角小鉢 小  
三色十草 **TAB**  
100×100×37(170ml) ¥730  
¥270(P254) 組高64

**G41BKN** 隅切角小鉢 小  
紅小花 **TAB**  
100×100×37(170ml) ¥730  
¥270(P254) 組高64



**G18SJ** 角小鉢 万暦  
114×114×40(270ml) ¥810  
¥270(P254) 組高71



**G24SJ** 仕切付角小鉢 三彩 **TAB**  
114×114×32 ¥770  
¥270(P254) 組高63



**G39SJ** 正角小鉢 天啓蝶 組高78 **TAB**  
身 B 101×101×53(240ml) ¥830  
蓋 C 103×103×29 ¥640 **受**  
¥270(P254) 組高79

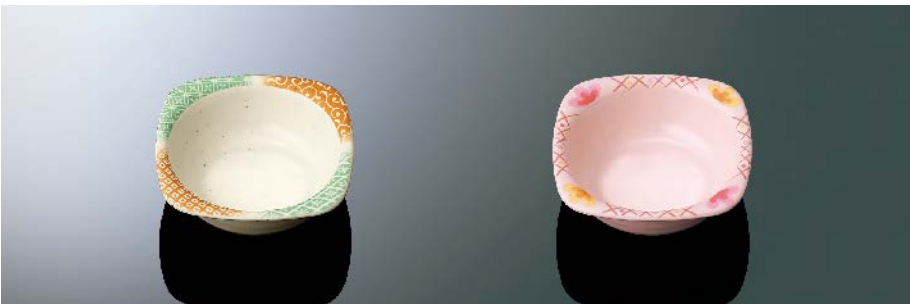

**G94KM** 角丸小鉢 小紋 **TAB**  
100×100×37(140ml) ¥690  
¥270(P254) 組高63

**G94KH** 角丸小鉢 格子花 **TAB**  
100×100×37(140ml) ¥690  
¥270(P254) 組高63

**Point**

洗いやすく衛生的です

立ち上がりのアールを大きくした丸みのある底部で、ゴミ溜まりしにくく、洗浄がらくです。

丸みのある立ち上がり部





●使用製品／丸深皿(D158HNS)・隅切深皿大(D161SJ)・スフレ(G77SPW)

## 丸皿



**D94SJH 23cm和皿 稲穂** T<sup>AB</sup>  
230×29 ¥1,330

**D194SJH 18cm平皿 稲穂** T<sup>AB</sup>  
183×26 ¥990  
耐熱 ¥380(P253) 組高62



**D95SJ 丸和皿 大ざくろ** T<sup>AB</sup> 愛  
190×26 ¥1,100  
耐熱 ¥390(P253) 組高62

**D195SJ 丸和皿 中ざくろ** T<sup>AB</sup> 愛  
166×25 ¥940  
耐熱 ¥370(P253) 組高60



**D158HNS 丸深皿 刷毛流し** T<sup>AB</sup>  
187×45(590ml) ¥1,340

**D158SJ 丸深皿 南天** T<sup>AB</sup>  
187×45(590ml) ¥1,340



**D50SJ 16.5cm 丸深皿 花文** **TAB**  
 166×35 (430ml) ¥870  
**016** ¥370(P253) 組高71 ※クリア不可



**B45KAN 多用深皿 華園** **TAB**  
 166×41 (420ml) ¥1,180  
**016** ¥370(P253) 組高76



**B45SJ 多用深皿 藍染** **TAB**  
 166×41 (420ml) ¥1,180  
**016** ¥370(P253) 組高76



**D80SJ 羽反深皿 福寿** **受**  
 162×31 (350ml) ¥880  
**016** ¥370(P253) 組高68



**B46SJ 多用深皿 小 織部** **TAB** **受**  
 141×35 (260ml) ¥810  
**014** ¥350(P253) 組高70



**B46HNO 多用深皿 小花帯** **TAB**  
 141×35 (260ml) ¥770  
**014** ¥350(P253) 組高70



**D97SJ 八角皿 小 二彩** **TAB** **受**  
 140×133×25 ¥800  
**014** ¥350(P253) 組高60



りょくさい  
**D191RSA 八角小皿 緑彩** **TAB** **受**  
 111×108×21 ¥620



**D75SJ 丸新香皿 小 万暦** **TAB**  
 100×22 ¥430



**D65IWC 梅型小皿 白C** **TAB**  
 113×26 ¥560

どうさい  
**D65TS 梅型小皿 桃彩C** **TAB**  
 113×26 ¥560

**D65TBC 梅型小皿 溜黒C** **TAB**  
 113×26 ¥560



D67sJU 羽反小皿 市松 T<sup>AB</sup>  
99×20 ¥490

D67KEN 羽反小皿 剣先 T<sup>AB</sup>  
99×20 ¥470



D3AKR 丸新香皿 赤絵蘭 T<sup>AB</sup>  
88×24 ¥430

D3EH 丸新香皿 枝葉 T<sup>AB</sup>  
88×24 ¥430

## 角皿



D161sJ 隅切深皿 大 色ぼかし T<sup>AB</sup>  
185×185×40 ¥1,500



D163sJ 隅切深皿 小 小梅ちらし T<sup>AB</sup> 受  
133×133×37 ¥840



D57sJ 丸底角小皿 隅金色絵 T<sup>AB</sup>  
113×113×24 ¥690



D73sJ 正角小皿 線流れ T<sup>A</sup>  
115×115×20 ¥660  
T<sup>TT</sup> ¥270(P254) 組高52

### Point

中合にも使える  
贅沢な質感の角皿  
繊細な布目に不均一な表面  
処理を加えた贅沢な作りです。  
F35スタックボックス小(P260)の  
中合にも使えます。



D123wC 正角小皿 白C T<sup>AB</sup>  
95×95×21 ¥540

D123Ts 正角小皿 桃彩<sup>どうさい</sup>C T<sup>AB</sup>  
95×95×21 ¥540

D123TBC 正角小皿 溜黒C T<sup>AB</sup>  
95×95×21 ¥540



**D90sJ 長角皿 七宝** **TAB**  
211×146×21 ¥1,420



**D69sJ なで角小皿 舞桜** **TAB**  
151×116×20 ¥860  
**T15** ¥370(P254) 組高56



**D88KAN 隅切長角皿 大華園** **TAB**  
201×132×22 ¥1,230  
**T20** ¥400(P255) 組高58



**D88sJ 隅切長角皿 大万暦** **TAB**  
201×132×22 ¥1,200  
**T20** ¥400(P255) 組高58



**D89AQ 隅切長角皿 小アラベスク** **TAB**  
181×112×21 ¥890  
**T18** ¥390(P254) 組高56



**D89sJ 隅切長角皿 小万暦** **TAB**  
181×112×21 ¥880  
**T18** ¥390(P254) 組高56



**D99sJ 仕切付深角皿 野兎**  
182×113×34 ¥1,200  
**T18** ¥390(P254) 組高70



**D98sJ 隅切深角皿 大野兎** **TAB**  
182×113×34(430ml) ¥1,160  
**T18** ¥390(P254) 組高70



## 湯呑

目盛付



**C41TWI** 長湯呑 小 粒高麗 C 組高80  
78×75(200ml) ¥570

**C41GN** 長湯呑 小 グリーン C 組高80  
78×75(200ml) ¥570

**C80BKC** 8cm用湯呑蓋 黒 C  
80×16 ¥310  
対応製品の型番 C41・CP3・S43・S45

### Point

目盛りをつけました



容量の目安となる  
目盛りをつけました。  
(誤差約±10ml)

蓋にも様々な工夫が

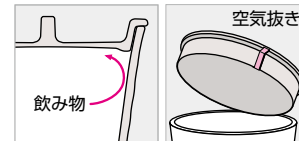

蓋の形状に工夫、飲み物が吹きこぼれにくい設計です。また、空気抜きを設け、中身が冷めても蓋がさっと外せます。



**C23SJ** 湯呑 大 笹  
96×61(230ml) ¥550

## カップ

意匠登録製品 PAT No.1258928

目盛付



**C19MYB** ユニカップ目盛付 よつば 組高104  
身 B 111×81×83(250ml) ¥950  
重量(約115g)  
蓋 C 83×26 ¥410  
重量(約43g)

**C19MNM** ユニカップ目盛付 丸波 組高104  
身 B 111×81×83(250ml) ¥950  
重量(約115g)  
蓋 C 83×26 ¥410  
重量(約43g)

### Point

目盛りをつけました



容量の目安となる  
目盛りをつけました。  
(誤差約±10ml)  
(C19MYB/C19MNM)

### Point

しっかり持てる  
大型ハンドル



お年寄りでもしっかり持てます。つけ根のくぼみに親指がフィットします。

コンパクトに収納



持ち手をすらすらせば、コンパクトに収納できる省スペース設計。蓋も安定よくスタッキングできます。



**C19MH** ユニカップ まどり花 組高104  
身 B 111×81×83(250ml) ¥930  
重量(約110g)  
蓋 C 83×26 ¥410 ㊦  
重量(約43g)

**C19CKO** ユニカップ コモンコバナ 組高104  
身 B 111×81×83(250ml) ¥930  
重量(約110g)  
蓋 C 83×26 ¥410  
重量(約43g)

**C19AC** ユニカップ アクア 組高104  
身 B 111×81×83(250ml) ¥930  
重量(約110g)  
蓋 C 83×26 ¥410  
重量(約43g)

# いろしずく

グレースの濃淡が描き出す  
グラデーションの美。

まるで食卓に花が咲いたようなカラフルな食器たち。  
滑らかな色のグラデーションが織りなす美しさが魅力です。  
器の内と外の2色のコントラストも個性的。飯碗、  
小鉢、丸皿が揃い、色のコーディネートもお楽しみ  
いただけます。

⚠ 製品内側は、製品の特性上、色ムラがあります。

## Point

繊細な半透明グレース  
コーティング技術

表面を半透明カラーグレース  
でコーティングしました。絵付  
では表現できない美しいグラ  
デーションと、艶やかな光沢に  
ご注目ください。



●使用製品 / 面そぎ飯碗(A69AMC)・丸深小鉢小(G119IOC)・丸深皿小(D159IPC)・21cmPBT 箸(H71MBN)



**A68IOC** 菊割飯碗 乳白/オレンジC 組高96 **TAB**  
身 **BIOC** 128×63(370ml) ¥760  
蓋 **CI** 129×40 ¥620  
012 ¥250 (P252) 組高79

**A68AMC** 菊割飯碗 麻/モスグリーンC 組高96 **TAB**  
身 **BAMC** 128×63(370ml) ¥760  
蓋 **CA** 129×40 ¥620  
013 ¥250 (P252) 組高79



**A69IOC** 面そぎ飯碗 乳白/オレンジC 組高90 **TAB**  
身 **BIOC** 116×58(280ml) ¥650  
蓋 **CI** 117×38 ¥550  
012 ¥230 (P252) 組高74

**A69AMC** 面そぎ飯碗 麻/モスグリーンC 組高90 **TAB**  
身 **BAMC** 116×58(280ml) ¥650  
蓋 **CA** 117×38 ¥550  
012 ¥230 (P252) 組高74

## Point

彫りの形状にもこだわった  
大・小2種類の飯碗

A68は菊割り、A69は面削  
ぎと、和食器伝統の造形に  
こだわりました。内側は、ご飯  
が認識しやすい色合いです。



菊割り形状のA68



面削ぎ形状のA69

配膳中にすれにくい  
インロー蓋(A68・A69)

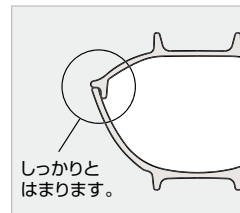

しっかりと  
はまります。

**Point**

色別に献立提案ができる  
2サイズ・3色の小鉢

大・小2種類の小鉢には、華やかなパステルトーンの3色を採用。価格や栄養素、カロリー別など、色分けによる小鉢メニューの提案の幅が広がります。

クリスタシリーズにも  
3色のボールをご用意

丸小鉢と同じ3色のカラフルな六角ボール、リーフボールをP82・P83に掲載しています。



**G19IGC** 丸深小鉢 乳白/グリーンC **TAB**  
103×49(210ml) ¥600  
☎ ¥210(P252) 組高63

**G19IPC** 丸深小鉢 乳白/ピンクC **TAB**  
103×49(210ml) ¥600  
☎ ¥210(P252) 組高63

**G19IOC** 丸深小鉢 乳白/オレンジC **TAB**  
103×49(210ml) ¥600  
☎ ¥210(P252) 組高63



**G119IGC** 丸深小鉢 小乳白/グリーンC **TAB**  
95×46(160ml) ¥530  
☎ ¥210(P251) 組高61

**G119IPC** 丸深小鉢 小乳白/ピンクC **TAB**  
95×46(160ml) ¥530  
☎ ¥210(P251) 組高61

**G119IOC** 丸深小鉢 小乳白/オレンジC **TAB**  
95×46(160ml) ¥530  
☎ ¥210(P251) 組高61



**D159IGC** 丸深皿 小乳白/グリーンC **TAB**  
163×40(400ml) ¥880  
☎ ¥370(P253) 組高76

**D159IPC** 丸深皿 小乳白/ピンクC **TAB**  
163×40(400ml) ¥880  
☎ ¥370(P253) 組高76

**D159IOC** 丸深皿 小乳白/オレンジC **TAB**  
163×40(400ml) ¥880  
☎ ¥370(P253) 組高76

# たくみ庵

匠の技が生み出した  
大胆で繊細な石物の風合い。

手捏ね風の造形、こだわりの表面加工など、まさに匠の技が生んだ“たくみ庵”。粉引、石目、黒のシンプルな色彩、厚肉のどっしりとした質感が、良質の和食器の風情を醸し出します。和・洋・中、いずれにも合う食器です。

## Point

本格的な石物の質感

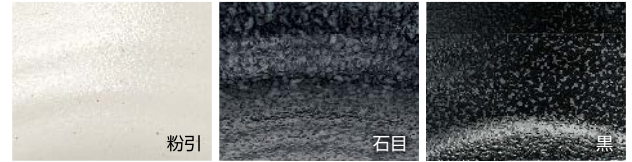

素地に粒材を散りばめた「粉引」、石物の風合いを表現した「石目」、表面のシボ加工が味わいを生む「黒」。どれも和の食膳を趣き深く演出します。

指紋跡が付かない工夫

黒素地の食器でも、気になる指紋跡が付きにくいように、表面に独自の特殊加工を施しました。



STONE-TASTE

たくみ庵

●使用製品 / 20.5cm丸深皿 (D259 ISM)・長角皿 (D255B)・正角皿 (D256 KOH)・22.5cm六角箸 (H92 UKN)



**A96KOH 井大粉引** **TAB** **新製品**  
167×85(1.0L) ¥1,180  
117 ¥350(P252) 組高101

**A96ISM 井大石目** **TAB**  
167×85(1.0L) ¥1,280  
117 ¥350(P252) 組高101

**A96B 井大黒** **TAB**  
167×85(1.0L) ¥1,180  
117 ¥350(P252) 組高101



**A97KOH 井中粉引** **TAB** **新製品**  
155×81(810ml) ¥1,080  
116 ¥340(P252) 組高93

**A97ISM 井中石目** **TAB**  
155×81(810ml) ¥1,160  
116 ¥340(P252) 組高93

**A97B 井中黒** **TAB**  
155×81(810ml) ¥1,080  
116 ¥340(P252) 組高93



**A98ISM 井小石目** **TAB**  
135×75(560ml) ¥960  
1013 ¥250(P252) 組高92

**A98B 井小黒** **TAB**  
135×75(560ml) ¥890  
1013 ¥250(P252) 組高92



**A99ISM 井特小石目** **TAB**  
121×73(440ml) ¥900  
1012 ¥230(P252) 組高88

**A99B 井特小黒** **TAB**  
121×73(440ml) ¥840  
1012 ¥230(P252) 組高88

**Point**

持ちやすい形状、  
マット調の表面加工  
指がかりのよい底部形状  
で、持ちやすさを高めてい  
ます。また、表面の微細なシ  
ボ加工による、落ち着いた  
艶も魅力です。

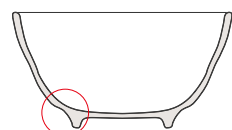

指がかりのよい底部

白いご飯、お粥が  
引き立ちます  
ご飯の白さが際立つ黒い  
素地。ご飯も認識しやすく  
高齢者にも最適です。





**A87B 切立麵鉢 大黒** **TAB**  
222×105(1.7L) ¥1,600

**A87R 切立麵鉢 大朱** **TAB**  
222×105(1.7L) ¥1,600

**Point**

盛り栄えのする  
ビッグサイズ(A87)

インパクトのある大口徑で、  
麵料理を迫力満点に演出。  
社員食堂、学生食堂の大盛り  
メニューにもぴったりです。

絵柄入りの他、  
多彩な麵鉢をご用意

絵柄入りの切立麵鉢を  
P183で、各種のラーメン鉢  
をP182~P190でご紹介  
しています。



**A89KOH 切立麵鉢 粉引** **TAB**  
190×99(1.2L) ¥1,370  
019 ¥390(P253) 組高136

**A89B 切立麵鉢 黒** **TAB**  
190×99(1.2L) ¥1,370  
019 ¥390(P253) 組高136



**A88B 麵鉢 黒** **TAB**  
205×82(1.3L) ¥1,500  
021 ¥410(P253) 組高119

**Point**

盛り栄えのする幅広リム



**A100KOH 多用丼 粉引** **TAB** **新製品**  
168×71(820ml) ¥1,120  
117 ¥350(P252) 組高87

**A100B 多用丼 黒** **TAB** **新製品**  
168×71(820ml) ¥1,120  
117 ¥350(P252) 組高87

**Point**

丼、麵鉢に兼用できる  
使いやすいサイズです

側面を立たせ、口径を抑えた  
デザインで、和食に中華に、  
丼に麵鉢にとフレキシブルに  
活用できます。

**Point**

配膳中にすれにくい  
インロー蓋(A82・A83)

しっかりと  
はまります。



●使用製品 / 面取飯碗 小(A83B)・20.5cm丸深皿(D259KOH)・三品皿(D263KOH)・正角皿(D256B)・21cm六角箸(H91MBN)・46cmアングルトレー(N61BU)



**A81KOH 面取飯碗 大 粉引** **TAB**  
身 B 136×71 (510ml) ¥840  
013 ¥250(P252) 組高88

**A81B 面取飯碗 大 黒** **TAB**  
身 B 136×71 (510ml) ¥840  
013 ¥250(P252) 組高88



**A82KOH 面取飯碗 中 粉引** 組高98 **TAB**  
身 B 132×64 (400ml) ¥730  
蓋 C 134×40 ¥670  
013 ¥250(P252) 組高82

**A82B 面取飯碗 中 黒** 組高98 **TAB**  
身 B 132×64 (400ml) ¥730  
蓋 C 134×40 ¥670  
013 ¥250(P252) 組高82



**A83KOH 面取飯碗 小 粉引** 組高92 **TAB**  
身 B 121×59 (310ml) ¥660  
蓋 C 121×39 ¥630  
012 ¥230(P252) 組高75

**A83B 面取飯碗 小 黒** 組高92 **TAB**  
身 B 121×59 (310ml) ¥660  
蓋 C 121×39 ¥630  
012 ¥230(P252) 組高75



**H16KOH** そばちよこ 粉引 **TAB**

87×65(210ml) ¥540

008 ¥200(P251) 組高80

**H17KOH** 丸小皿 粉引 **TAB**

88×21 ¥280

※H16とH17の組高さは70mmです。

**H16B** そばちよこ 黒 **TAB**

87×65(210ml) ¥540

008 ¥200(P251) 組高80

**H17B** 丸小皿 黒 **TAB**

88×21 ¥280

※H16とH17の組高さは70mmです。



D258は、丸竹スを敷いてざるそば用にも使えます。

**T-1** 丸竹ス 195 ¥220

**TP-1BE** PP丸竹ス ベージュ 198 ¥240  
(関連製品をP133で紹介しています。)

**消洗** T-1は、消毒保管庫、自動洗浄機には使えません。



**D258KOH** 23cm丸深皿 粉引 **TAB**

228×46(1.0L) ¥1,550

**D258ISM** 23cm丸深皿 石目 **TAB**

228×46(1.0L) ¥1,620

**D258B** 23cm丸深皿 黒 **TAB**

228×46(1.0L) ¥1,550



**D259KOH** 20.5cm丸深皿 粉引 **TAB**

205×41(710ml) ¥1,340

021 ¥410(P253) 組高78

**D259ISM** 20.5cm丸深皿 石目 **TAB**

205×41(710ml) ¥1,420

021 ¥410(P253) 組高78

**D259B** 20.5cm丸深皿 黒 **TAB**

205×41(710ml) ¥1,340

021 ¥410(P253) 組高78



**D260KOH** 16.5cm丸深皿 粉引 **TAB**

165×35(400ml) ¥840

016 ¥370(P253) 組高72

**D260B** 16.5cm丸深皿 黒 **TAB**

165×35(400ml) ¥840

016 ¥370(P253) 組高72



●使用製品 / 16.5cm 丸深皿 (D260B)





●使用製品 / 22cm 正角皿(D257KOH)・飯碗中(A78WOD)・21cm 六角箸(H91KA)



**D257KOH 22cm 正角皿 粉引** T<sub>AB</sub>  
221×221×32 ¥1,650

**D257B 22cm 正角皿 黒** T<sub>AB</sub>  
221×221×32 ¥1,650

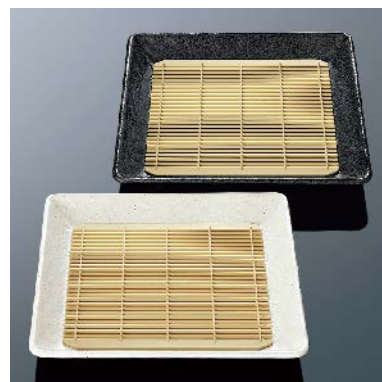

D257は、角竹スを敷いてざるそば用にも使えます。  
**TP-2BE PP角竹ス ベージュ**  
170×170 ¥300



**D250KOH 22cm 丸皿 粉引** T<sub>AB</sub>  
219×26 ¥1,330

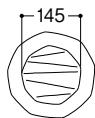

**D250TM 22cm 丸皿 溜** T<sub>AB</sub>  
219×26 ¥1,500



⚠ D250TMは製品の特性上、色ムラがあります。

**Point**

和食が映える、質感と色合い  
手捏ね風の造形とこだわりの表面加工  
が生み出す上質の風情。和食なら  
何にでもよく合う主菜皿です。



**D144KOH 18cm 平皿 粉引** T<sub>AB</sub>  
180×24 ¥720  
OTB ¥380(P253) 組高60

**D145KOH 16cm 平皿 粉引** T<sub>AB</sub>  
160×23 ¥660  
OTB ¥370(P253) 組高59

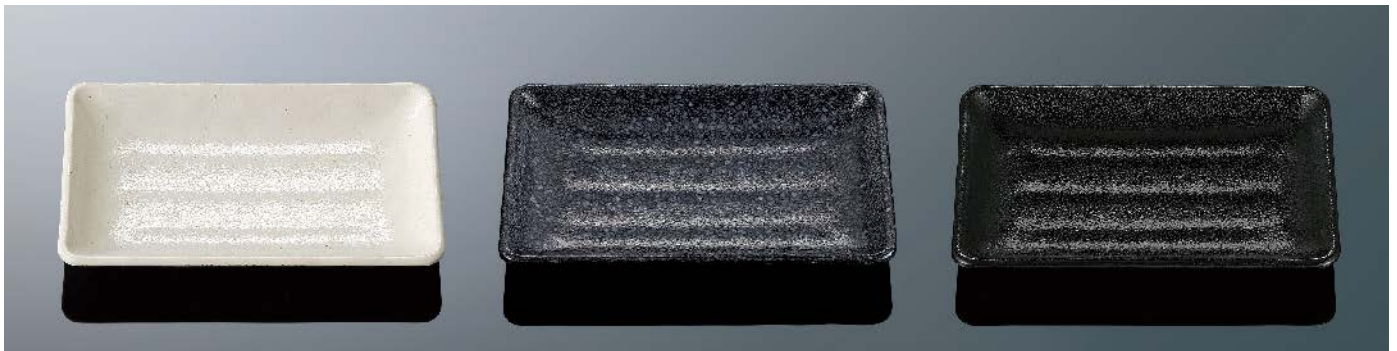

**D255KOH** 長角皿 粉引 **TAB**  
 196×130×24 ¥930  
 1120 ¥400(P255) 組高61

**D255ISM** 長角皿 石目 **TAB**  
 196×130×24 ¥1,000  
 1120 ¥400(P255) 組高61

**D255B** 長角皿 黒 **TAB**  
 196×130×24 ¥930  
 1120 ¥400(P255) 組高61



**D254KOH** 長角皿 小粉引 **TAB**  
 178×112×22 ¥800  
 1118 ¥390(P254) 組高58

**D254ISM** 長角皿 小石目 **TAB**  
 178×112×22 ¥860  
 1118 ¥390(P254) 組高58

**D254B** 長角皿 小黒 **TAB**  
 178×112×22 ¥800  
 1118 ¥390(P254) 組高58



**D256KOH** 正角皿 粉引 **TAB**  
 128×128×24 ¥670

**D256B** 正角皿 黒 **TAB**  
 128×128×24 ¥670



**D253KOH** 長角深皿 粉引 **TAB**  
 175×134×32 ¥850  
 1119 ¥400(P255) 組高69

**D253B** 長角深皿 黒 **TAB**  
 175×134×32 ¥850  
 1119 ¥400(P255) 組高69



●使用製品／長角皿大(D251B)・長角小皿(D261KOH)・21cm 市松ハイロン箸(H61MBN)



**D251KOH 長角皿 大 粉引** **TAB** **新製品**  
301×127×23 ¥1,340

**D251B 長角皿 大 黒** **TAB** **新製品**  
301×127×23 ¥1,340



**D261KOH 長角小皿 粉引** **新製品**  
99×67×23 ¥350

**D261ISM 長角小皿 石目** **新製品**  
99×67×23 ¥380

**D261B 長角小皿 黒** **新製品**  
99×67×23 ¥350

**Point**

互い違いに組んで  
スタッキングできます  
薬味や調味料、香の物など食材  
を入れたまま重ねられます。



**D248KOH 小判浅皿 粉引** **TAB**  
224×166×39 ¥980



**D252KOH 小判深皿 粉引** **TAB**  
184×120×37 (350ml) ¥890



**G56KOH 丸小鉢 粉引** T<sub>AB</sub>  
122×46 (230ml) ¥610  
G12 ¥230(P252) 組高62

**G56ISM 丸小鉢 石目** T<sub>AB</sub>  
122×46 (230ml) ¥660  
G12 ¥230(P252) 組高62

**G56B 丸小鉢 黒** T<sub>AB</sub>  
122×46 (230ml) ¥610  
G12 ¥230(P252) 組高62



**G156KOH 丸小鉢 小 粉引** T<sub>AB</sub>  
103×44 (160ml) ¥530  
G10 ¥210(P252) 組高59

**G156ISM 丸小鉢 小 石目** T<sub>AB</sub>  
103×44 (160ml) ¥570  
G10 ¥210(P252) 組高59

**G156B 丸小鉢 小 黒** T<sub>AB</sub>  
103×44 (160ml) ¥530  
G10 ¥210(P252) 組高59



**G154KOH 角小鉢 粉引** T<sub>AB</sub>  
102×102×44 (230ml) ¥580  
G10 ¥270(P254) 組高71

**G154B 角小鉢 黒** T<sub>AB</sub>  
102×102×44 (230ml) ¥580  
G10 ¥270(P254) 組高71



**G57KOH 角丸小鉢 粉引** 組高71 T<sub>AB</sub>  
身 B 114×114×48 (200ml) ¥640  
蓋 C 102×38 ¥540

**Point**

洗いやすく衛生的です  
立ち上がりのアールを  
大きくした丸みのある  
底部で、ゴミ溜まりしに  
く、洗浄がらくです。

丸みのある  
立ち上がり部

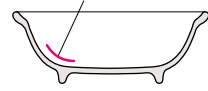

**H15KOH 天つゆ入れ 粉引** T<sub>AB</sub>  
128×105×44 (170ml) ¥620

**H15B 天つゆ入れ 黒** T<sub>AB</sub>  
128×105×44 (170ml) ¥620



**C42KOH 長湯呑 粉引**  
83×83 (230ml) ¥500  
※P93 のC85 が蓋として使えます。  
G08 ¥200(P251) 組高97

**C42B 長湯呑 黒**  
83×83 (230ml) ¥500  
※P93 のC85 が蓋として使えます。  
G08 ¥200(P251) 組高97



●使用製品/ 23cm丸深皿(D258KOH)・三品皿(D263B / D263KOH)



**D263KOH** 三品皿 粉引 **TAB**  
195×85×24 ¥740

**D263ISM** 三品皿 石目 **TAB**  
195×85×24 ¥790

**D263B** 三品皿 黒 **TAB**  
195×85×24 ¥740



**D262KOH** 二品皿 粉引 **TAB**  
133×86×23 ¥590

**D262ISM** 二品皿 石目 **TAB**  
133×86×23 ¥630

**D262B** 二品皿 黒 **TAB**  
133×86×23 ¥590

**Point**  
安定したスタッキング性  
作業性、収納性に優れています。



**D137B** 33cm平皿 黒 **TAB**  
330×34 ¥2,150

**D139B** 27cm平皿 黒 **TAB**  
270×30 ¥1,600

# 天目 TN

居酒屋、和食店、焼肉店の  
定番和皿が大小6種類。

中国の天目山から禅僧が日本へ持ち帰ったという黒い陶器に由来する天目。天目釉と呼ばれる黒褐色の釉薬が味わい深く、料理の美しさを引き立てます。盛皿から取皿、小皿まで6つのサイズが揃い、幅広いメニューや人数盛りにもフレキシブルに対応。ひと揃えあれば、思いのままに使いこなせます。

## Point

### 手作り風の味わい

表面に散った釉薬跡など天目釉の特徴を再現。茶黒の濃度や振り分けは、製品ごとに変化があります。



●使用製品 / 18cm平皿(D144TN)・16cm平皿(D145TN)・23.5cm平皿(D141TN)・22.5cmハイロン箸(H32B)



**D141TN 23.5cm平皿** TAB  
235×29 ¥1,500

**D143TN 19.5cm平皿** TAB  
195×25 ¥1,300  
019 ¥390(P253) 組高62

**D144TN 18cm平皿** TAB  
180×24 ¥1,180  
018 ¥380(P253) 組高60



**D145TN 16cm平皿** TAB  
160×23 ¥1,050  
016 ¥370(P253) 組高59

**D147TN 13.5cm平皿** TAB  
135×23 ¥700  
014 ¥350(P253) 組高58

**D148TN 11.5cm平皿** TAB  
115×21 ¥550

同型・同サイズの「粉引」、「黒」製品をご用意しています。

※特別製品につき価格体系が異なります。



素地に粒材を散りばめた「粉引」

シンプルでお求めやすい「黒」

# 天目・黒釉

麵料理を引き立てる黒い器肌、  
どっしりした質感も魅力です。

おおらかな土物の風合いは、うどん、そばはもちろん、  
こだわりのラーメンにも。形状も深型、浅型、羽反  
りなどを揃え、麵の種類を選びません。

## Point

手作り風の味わい

表面に散った釉薬跡など  
天目釉の特徴を再現。茶黒  
の濃度や振り分けは、製品  
ごとに変化があります。



●使用製品 / 反うどん鉢(A93TN)・18cm平皿(D144TN)・21cmPBT箸(H71MBN)



**A92TN うどん鉢 大天目 T<sub>1</sub>AB**  
190×89(1.3L) ¥2,120  
☎ ¥390(P253) 組高126

**A90TN うどん鉢 浅型 天目 T<sub>1</sub>AB**  
200×71(1.2L) ¥1,830

**A94TN うどん鉢 天目 T<sub>1</sub>AB**  
165×80(870ml) ¥1,460  
☎ ¥350(P252) 組高94



**A93TN 反うどん鉢 天目 T<sub>1</sub>AB**  
190×80(970ml) ¥1,780  
☎ ¥390(P253) 組高116



**A95TN 多用丼 天目 T<sub>1</sub>AB**  
131×74(560ml) ¥1,130  
☎ ¥250(P252) 組高90

## Point

多用途に使えます

A95多用丼は、ミニ丼  
やハーフラメンなど  
のセットメニュー用に、  
また、バイキング用の  
小丼、小麵鉢として使え  
ます。高齢者施設での  
丼にも最適です。



**A12KY タマブチ丼 6.5寸 黒釉 T<sub>1</sub>AB**  
200×69(1.3L) ¥970

**A6KY うどん鉢 黒釉 T<sub>1</sub>AB**  
178×77(800ml) ¥860  
☎ ¥380(P253) 組高113

**A28KY 大丼 黒釉 T<sub>1</sub>AB**  
169×84(1.0L) ¥850  
☎ ¥350(P252) 組高97 ※クリア不可

シンプルモダン

和風

洋風

中華

病院・高齢者

UD・PPカバー

弁当箱

高強化磁器

ピュッフェ・中食

テーブルグッズ

キッズ&スクール

トレイ

# 空草土 <くうそうど>

空の青、草の緑、土の茶色  
石風素地が織りなす自然の色。

おおらかな色合いと、どっしりとした質感を感じさせてくれる、ストーンテイスト“空草土”シリーズ。古風で懐かしい表情の中に、洒落た現代感覚が巧みに調和しています。使う場所やメニューを選ばず、幅広くお使いいただけます。

## Point

本格的な土物の質感

内側に微細なシボ加工を施し、マットな感覚を与えました。どっしりとした土物の味わいをお楽しみください。



●使用製品/16cm丸和皿(D196GNB)・多用丼大(A61BNB)・麵鉢小(A40GNB)・21cmPET箸(H51KA)・スプーン(L9R)



**A30BNB** 麵鉢 大 ブラウン/黒 **TAB**  
200×79(1.4L) ¥1,770

**A30GNB** 麵鉢 大 グリーン/黒 **TAB**  
200×79(1.4L) ¥1,770

**A30YOA** 麵鉢 大 よもぎ/麻 **TAB**  
200×79(1.4L) ¥1,770



**A40BNB** 麵鉢 小 ブラウン/黒 **TAB**  
182×74(1.1L) ¥1,490  
**018** ¥380(P253) 組高110

**A40GNB** 麵鉢 小 グリーン/黒 **TAB**  
182×74(1.1L) ¥1,490  
**018** ¥380(P253) 組高110





A39BNB そば丼 ブラウン/黒 T<sub>AB</sub>  
200×76(1.1L) ¥1,550

A39GNB そば丼 グリーン/黒 T<sub>AB</sub>  
200×76(1.1L) ¥1,550



A28BNB 大丼 ブラウン/黒 T<sub>AB</sub>  
169×84(1.0L) ¥1,320  
T<sub>17</sub> ¥350(P252) 組高97 ※クリア不可

A28GNB 大丼 グリーン/黒 T<sub>AB</sub>  
169×84(1.0L) ¥1,320  
T<sub>17</sub> ¥350(P252) 組高97 ※クリア不可

A28BUB 大丼 ブルー/黒 T<sub>AB</sub>  
169×84(1.0L) ¥1,320  
T<sub>17</sub> ¥350(P252) 組高97 ※クリア不可



A28YOA 大丼 よもぎ/麻 T<sub>AB</sub>  
169×84(1.0L) ¥1,320  
T<sub>17</sub> ¥350(P252) 組高97 ※クリア不可

A28SAA 大丼 さくら/麻 T<sub>AB</sub>  
169×84(1.0L) ¥1,320  
T<sub>17</sub> ¥350(P252) 組高97 ※クリア不可

Point

本格的な土物の質感  
内側は石目調の風合い。  
淡色ながら汚れが付きにくい耐汚染性に優れた製品です。



A61BNB 多用丼 大 ブラウン/黒 組高105 T<sub>AB</sub>  
身B 162×75(920ml) ¥1,440  
蓋C 152×42 ¥1,090

A61GNB 多用丼 大 グリーン/黒 組高105 T<sub>AB</sub>  
身B 162×75(920ml) ¥1,440  
蓋C 152×42 ¥1,090



**A27BNB** うどん鉢 中 ブラウン/黒 **T A**  
156×83(840ml) ¥1,190  
🏷️ ¥340(P252) 組高96

**A27GNB** うどん鉢 中 グリーン/黒 **T A**  
156×83(840ml) ¥1,190  
🏷️ ¥340(P252) 組高96

**A27BUB** うどん鉢 中 ブルー/黒 **T A**  
156×83(840ml) ¥1,190  
🏷️ ¥340(P252) 組高96



**A27YOA** うどん鉢 中 よもぎ/麻 **T A**  
156×83(840ml) ¥1,190  
🏷️ ¥340(P252) 組高96

**A27SAA** うどん鉢 中 さくら/麻 **T A**  
156×83(840ml) ¥1,190  
🏷️ ¥340(P252) 組高96



**A24BNB** 多用丼 ブラウン/黒 **T AB**  
130×74(610ml) ¥1,060  
🏷️ ¥250(P252) 組高90

**A24GNB** 多用丼 グリーン/黒 **T AB**  
130×74(610ml) ¥1,060  
🏷️ ¥250(P252) 組高90

**A24BUB** 多用丼 ブルー/黒 **T AB**  
130×74(610ml) ¥1,060  
🏷️ ¥250(P252) 組高90



**A24YOA** 多用丼 よもぎ/麻 **T AB**  
130×74(610ml) ¥1,060  
🏷️ ¥250(P252) 組高90

**A24SAA** 多用丼 さくら/麻 **T AB**  
130×74(610ml) ¥1,060  
🏷️ ¥250(P252) 組高90



●使用製品/うどん鉢中(A27YOA)・多用丼(A24SAA)・厚口湯呑(C29YOA)・21cmPET箸(H51BI)

シンプルモダン

和風

洋風

中華

病院・高齢者

UD・PPカバー

弁当箱

高強化磁器

ピュッフェ・中食

テーブルグッズ

キッズ&スクール

トレイ



**A22BNB** 多用丼 小 ブラウン/黒 **TAB**  
120×76(460ml) ¥960  
📦 ¥230(P252) 組高91

**A22GNB** 多用丼 小 グリーン/黒 **TAB**  
120×76(460ml) ¥960  
📦 ¥230(P252) 組高91

**A22BUB** 多用丼 小 ブルー/黒 **TAB**  
120×76(460ml) ¥960  
📦 ¥230(P252) 組高91



**A33BNB** 茶碗 ブラウン/黒 **TAB**  
124×61(370ml) ¥880

**A33GNB** 茶碗 グリーン/黒 **TAB**  
124×61(370ml) ¥880



**K8GNB** 切立一人櫃 グリーン/黒 組高98 **TAB**  
身B 104×80(500ml) ¥1,000  
蓋C 108×22 ¥490  
※蓋は G67GNB と兼用



**C29BNB** 厚口湯呑 ブラウン/黒  
88×62(200ml) ¥640  
📦 ¥210(P251) 組高76

**C29GNB** 厚口湯呑 グリーン/黒  
88×62(200ml) ¥640  
📦 ¥210(P251) 組高76

**C29YOA** 厚口湯呑 よもぎ/麻  
88×62(200ml) ¥640  
📦 ¥210(P251) 組高76



**G65GNB** 平鉢 グリーン/黒 **T A**  
 155×41 (440ml) ¥1,000  
**016** ¥340(P252) 組高55

**G65BUB** 平鉢 ブルー/黒 **T A**  
 155×41 (440ml) ¥1,000  
**016** ¥340(P252) 組高55



**G66GNB** 平千代口 グリーン/黒  
 80×29 (70ml) ¥430



**G30BNB** 多用鉢 中 ブラウン/黒 **T AB**  
 141×49 (460ml) ¥1,000  
**014** ¥350(P253) 組高84

**G30GNB** 多用鉢 中 グリーン/黒 **T AB**  
 141×49 (460ml) ¥1,000  
**014** ¥350(P253) 組高84

**G30BUB** 多用鉢 中 ブルー/黒 **T AB**  
 141×49 (460ml) ¥1,000  
**014** ¥350(P253) 組高84



**G31BNB** 多用鉢 小 ブラウン/黒  
 115×48 (280ml) ¥760  
**011** ¥220(P252) 組高62

**G31GNB** 多用鉢 小 グリーン/黒  
 115×48 (280ml) ¥760  
**011** ¥220(P252) 組高62

**G31BUB** 多用鉢 小 ブルー/黒  
 115×48 (280ml) ¥760  
**011** ¥220(P252) 組高62



**G67BNB** 梅型小鉢 大 ブラウン/黒 **T AB**  
 107×50 (230ml) ¥710

**G67GNB** 梅型小鉢 大 グリーン/黒 組高67 **T AB**  
 身 B 107×50 (230ml) ¥710  
 蓋 C 108×22 ¥490  
 ※蓋はK8GNBと兼用

**G67BUB** 梅型小鉢 大 ブルー/黒 **T AB**  
 107×50 (230ml) ¥710



**G33BNB** 丸小鉢 小 ブラウン/黒 **TAB**  
95×40(150ml) ¥490  
🏷️ ¥210(P251) 組高55

**G33GNB** 丸小鉢 小 グリーン/黒 **TAB**  
95×40(150ml) ¥490  
🏷️ ¥210(P251) 組高55

**G33BUB** 丸小鉢 小 ブルー/黒 **TAB**  
95×40(150ml) ¥490  
🏷️ ¥210(P251) 組高55



**H10BNB** だし入れ  
ブラウン/黒 **TAB**  
89×65(220ml) ¥680  
🏷️ ¥210(P251) 組高79

**H11BNB** 薬味皿  
ブラウン/黒 **TAB**  
91×20(60ml) ¥500  
※H10とH11の組高さは79mmです。

**H10GNB** だし入れ  
グリーン/黒 **TAB**  
89×65(220ml) ¥680  
🏷️ ¥210(P251) 組高79

**H11GNB** 薬味皿  
グリーン/黒 **TAB**  
91×20(60ml) ¥500  
※H10とH11の組高さは79mmです。



**D193BNB** 23cm平皿 ブラウン/黒 **TAB**  
231×29 ¥1,480

**D193GNB** 23cm平皿 グリーン/黒 **TAB**  
231×29 ¥1,480



D93・D193は、丸竹スを敷いてざるそば用にも使えます。

**T-1** 丸竹ス 195 ¥220 ⊕  
**TP-1** PP丸竹ス 198 ¥240  
色:グリーン(GN) ⊕・ベージュ(BE) ⊕

**消** **洗** T-1は、消毒保管庫、自動洗浄機には使えません。



**D93BNB** 23cm多用皿 ブラウン/黒 **TAB**  
231×49(1.1L) ¥1,880

**D93GNB** 23cm多用皿 グリーン/黒 **TAB**  
231×49(1.1L) ¥1,880

**D93BUB** 23cm多用皿 ブルー/黒 **TAB**  
231×49(1.1L) ¥1,880



**D199BNB** 19.5cm多用皿 ブラウン/黒 **TAB**  
197×42(670ml) ¥1,500

**D199GNB** 19.5cm多用皿 グリーン/黒 **TAB**  
197×42(670ml) ¥1,500



**D196BNB** 16cm丸和皿 ブラウン/黒 **TAB**  
165×29(300ml) ¥1,060  
**T16** ¥370(P253) 組高64

**D196GNB** 16cm丸和皿 グリーン/黒 **TAB**  
165×29(300ml) ¥1,060  
**T16** ¥370(P253) 組高64



**D188BNB** 角皿 大 ブラウン/黒 **TAB**  
202×130×21 ¥1,200  
**T20** ¥400(P255) 組高57 ※クリア不可

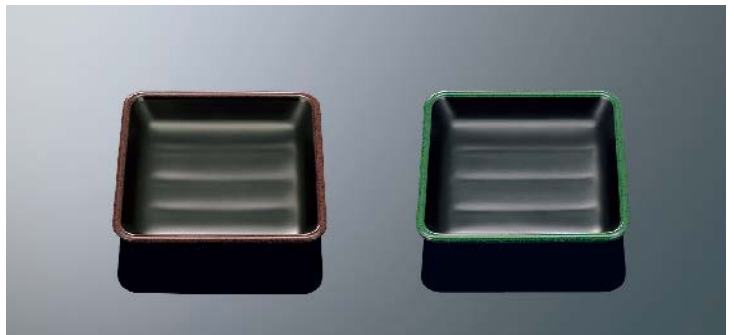

**D91BNB** 小角皿 ブラウン/黒 **TAB** **D91GNB** 小角皿 グリーン/黒 **TAB**  
113×113×23 ¥720 113×113×23 ¥720  
**T11** ¥270(P254) 組高55 **T11** ¥270(P254) 組高55

# 麵鉢・丼一覽

この一覽以外にも多数あります

伝統柄からシンプルモダンまで、色柄・サイズ・形状を豊富にご用意。



**A87B 切立麵鉢 大**  
黒 **TAB**  
222×105(1.7L) ¥1,600



**A30BNB 麵鉢 大**  
ブラウン/黒 **TAB**  
200×79(1.4L) ¥1,770



**A30GNB 麵鉢 大**  
グリーン/黒 **TAB**  
200×79(1.4L) ¥1,770



**A92TN うどん鉢 大 天目** **TAB**  
190×89(1.3L) ¥2,120  
018 ¥390(P253) 組高126



**A88B 麵鉢 黒** **TAB**  
205×82(1.3L) ¥1,500  
021 ¥410(P253) 組高119



**A84TRC 麵鉢 粒赤 C** **TAB**  
196×86(1.3L) ¥1,460  
018 ¥390(P253) 組高123  
※クリア不可



**A84BKC 麵鉢 黒 C** **TAB**  
196×86(1.3L) ¥1,460  
018 ¥390(P253) 組高123  
※クリア不可



**A84IWC 麵鉢 ホワイト C** **TAB**  
196×86(1.3L) ¥1,460  
018 ¥390(P253) 組高123  
※クリア不可



**A12TMB タマブチ丼 6.5寸**  
溜内黒 **TAB**  
200×69(1.3L) ¥1,370



**A12KY タマブチ丼 6.5寸**  
黒釉 **TAB**  
200×69(1.3L) ¥970



**A89KOH 切立麵鉢 粉引** **TAB**  
190×99(1.2L) ¥1,370  
018 ¥390(P253) 組高136



**A89B 切立麵鉢 黒** **TAB**  
190×99(1.2L) ¥1,370  
018 ¥390(P253) 組高136



**A90TN うどん鉢 浅型**  
天目 **TAB**  
200×71(1.2L) ¥1,830



**A39BNB そば丼**  
ブラウン/黒 **TAB**  
200×76(1.1L) ¥1,550



**A39GNB そば丼**  
グリーン/黒 **TAB**  
200×76(1.1L) ¥1,550



**A40BNB 麵鉢 小**  
ブラウン/黒 **TAB**  
182×74(1.1L) ¥1,490  
018 ¥380(P253) 組高110



**A40GNB 麵鉢 小**  
グリーン/黒 **TAB**  
182×74(1.1L) ¥1,490  
018 ¥380(P253) 組高110



**A85TRC 麵鉢 小 粒赤 C** **TAB**  
179×80(1.0L) ¥1,250  
018 ¥380(P253) 組高117



**A85BKC 麵鉢 小 黒 C** **TAB**  
179×80(1.0L) ¥1,250  
018 ¥380(P253) 組高117



**A85IWC 麵鉢 小 ホワイト C** **TAB**  
179×80(1.0L) ¥1,250  
018 ¥380(P253) 組高117

色柄名の後ろの「C」表示は内側グレースコーティング製品です。



**A96HNS 井大 刷毛流し** **TAB**  
167×85(1.0L) ¥1,500  
117 ¥350(P252) 組高101



**A96SJ 井大 色かんな** **TAB**  
167×85(1.0L) ¥1,500  
117 ¥350(P252) 組高101



**A96ISM 井大 石目** **TAB**  
167×85(1.0L) ¥1,280  
117 ¥350(P252) 組高101



**A96KOH 井大 粉引** **TAB** **新製品**  
167×85(1.0L) ¥1,180  
117 ¥350(P252) 組高101



**A96B 井大 黒** **TAB**  
167×85(1.0L) ¥1,180  
117 ¥350(P252) 組高101



**A28HAE 大井 花赤絵** **TAB**  
169×84(1.0L) ¥1,460  
117 ¥350(P252) 組高97  
※クリア不可



**A28SA 大井 笹風** **TAB**  
169×84(1.0L) ¥1,440  
117 ¥350(P252) 組高97  
※クリア不可



**A28HG 大井 飛驒路** **TAB**  
169×84(1.0L) ¥1,350  
117 ¥350(P252) 組高97  
※クリア不可



**A28YG 大井 大和路** **TAB**  
169×84(1.0L) ¥1,350  
117 ¥350(P252) 組高97  
※クリア不可



**A28BNB 大井 ブラウン/黒** **TAB**  
169×84(1.0L) ¥1,320  
117 ¥350(P252) 組高97  
※クリア不可



**A28GNB 大井 グリーン/黒** **TAB**  
169×84(1.0L) ¥1,320  
117 ¥350(P252) 組高97  
※クリア不可



**A28BUB 大井 ブルー/黒** **TAB**  
169×84(1.0L) ¥1,320  
117 ¥350(P252) 組高97  
※クリア不可



**A28KY 大井 黒釉** **TAB**  
169×84(1.0L) ¥850  
117 ¥350(P252) 組高97  
※クリア不可



**A93TN 反うどん鉢 天目** **TAB**  
190×80(970ml) ¥1,780  
119 ¥390(P253) 組高116



**A61BNB 多用井 大  
ブラウン/黒** 組高105 **TAB**  
身 B 162×75(920ml) ¥1,440  
蓋 C 152×42 ¥1,090



**A61GNB 多用井 大  
グリーン/黒** 組高105 **TAB**  
身 B 162×75(920ml) ¥1,440  
蓋 C 152×42 ¥1,090



**A34TMB 多用井 溜内黒** **TAB** **新製品**  
155×84(900ml) ¥1,220  
116 ¥340(P252) 組高97



**A94TN うどん鉢 天目** **TAB**  
165×80(870ml) ¥1,460  
117 ¥350(P252) 組高94



**A51SJZ 井大 ざくろ** **TAB**  
155×78(850ml) ¥1,370



**A27Sj うどん鉢 中 十草ひねり** **TAB**  
156×83(840ml) ¥1,370  
116 ¥340(P252) 組高96





**A27SJZ うどん鉢 中 ざくろ** **T****A**  
156×83(840ml) ¥1,370  
T16 ¥340(P252) 組高96



**A27HSZ うどん鉢 中 花祥瑞** **T****A**  
156×83(840ml) ¥1,320  
T16 ¥340(P252) 組高96



**A27SA うどん鉢 中 笹風** **T****A**  
156×83(840ml) ¥1,320  
T16 ¥340(P252) 組高96

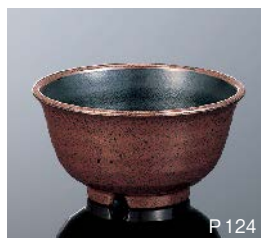

**A27BNB うどん鉢 中 ブラウン/黒** **T****A**  
156×83(840ml) ¥1,190  
T16 ¥340(P252) 組高96



**A27GNB うどん鉢 中 グリーン/黒** **T****A**  
156×83(840ml) ¥1,190  
T16 ¥340(P252) 組高96



**A27BUB うどん鉢 中 ブルー/黒** **T****A**  
156×83(840ml) ¥1,190  
T16 ¥340(P252) 組高96



**A100KOH 多用丼 粉引** **T****AB**  
168×71(820ml) ¥1,120 **新製品**  
T17 ¥350(P252) 組高87



**A100B 多用丼 黒** **T****AB**  
168×71(820ml) ¥1,120 **新製品**  
T17 ¥350(P252) 組高87



**A97HNS 井中 刷毛流し** **T****AB**  
155×81(810ml) ¥1,350  
T16 ¥340(P252) 組高93



**A97SJ 井中 色かんな** **T****AB**  
155×81(810ml) ¥1,350  
T16 ¥340(P252) 組高93



**A97ISM 井中 石目** **T****AB**  
155×81(810ml) ¥1,160  
T16 ¥340(P252) 組高93



**A97KOH 井中 粉引** **T****AB**  
155×81(810ml) ¥1,080 **新製品**  
T16 ¥340(P252) 組高93



**A97B 井中 黒** **T****AB**  
155×81(810ml) ¥1,080  
T16 ¥340(P252) 組高93



**A137LBN 15cmボール ライトブラウンDC** **T****AB**  
149×88(800ml) ¥1,400



**A137DBN 15cmボール ダークブラウンDC** **T****AB**  
149×88(800ml) ¥1,400



**A86RD 井 レッドDC** **T****AB**  
152×86(800ml) ¥1,550  
T16 ¥340(P252) 組高99



**A86GND 井 グリーンDC** **T****AB**  
152×86(800ml) ¥1,550  
T16 ¥340(P252) 組高99



**A86IWD 井 ホワイトDC** **T****AB**  
152×86(800ml) ¥1,320  
T16 ¥340(P252) 組高99



**A86BNC 井 粒茶C** **T****AB**  
152×86(800ml) ¥1,040  
T16 ¥340(P252) 組高99



**A86KYC 井 黒釉C** **T****AB**  
152×86(800ml) ¥1,040  
T16 ¥340(P252) 組高99



**A6YG うどん鉢 大和路** **T****AB**  
178×77(800ml) ¥1,220  
T18 ¥380(P253) 組高113



**A6KY うどん鉢 黒釉** **T****AB**  
178×77(800ml) ¥860  
T18 ¥380(P253) 組高113



**A10TMB 鈴型井 大溜内黒** 組高114 **T****AB**  
身B 153×77(750ml) ¥1,100  
蓋C 139×48 ¥680



**A65SSR 井 大千筋内朱** 組高107 **T****AB**  
身B 152×76(740ml) ¥1,000  
蓋C 136×43 ¥660



**A25SA 井 大笹風** 組高106  
身B 157×76(720ml) ¥1,040  
蓋C 140×41 ¥640  
T16 ¥340(P252) 組高89



**A25YG 井 大 大和路**  
157×76(720ml) ¥1,030  
T16 ¥340(P252) 組高89



**A25HG 井 大 飛驒路**  
157×76(720ml) ¥1,020  
T16 ¥340(P252) 組高89



**A52SJT 蓋井 中 砥部唐草** T16  
157×80(700ml) ¥1,370  
T16 ¥340(P252) 組高93



**A14TMB 鈴型井 中 溜内黒** 組高105 T16  
身B 150×67(620ml) ¥990  
蓋C 139×48 ¥680

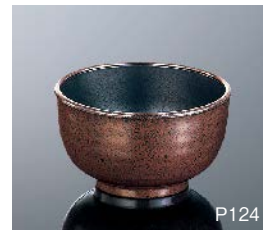

**A24BNB 多用井 ブラウン/黒** T16  
130×74(610ml) ¥1,060  
T13 ¥250(P252) 組高90



**A24GNB 多用井 グリーン/黒** T16  
130×74(610ml) ¥1,060  
T13 ¥250(P252) 組高90



**A24BUB 多用井 ブルー/黒** T16  
130×74(610ml) ¥1,060  
T13 ¥250(P252) 組高90



**A31SJ 袋ぶち井 大 まどり** 組高93  
身B 142×69(600ml) ¥1,040  
蓋C 132×34 ¥640  
T12 ¥350(P253) 組高104



**A53SJ 蓋井 小 赤絵** 組高100 T16  
身B 130×76(560ml) ¥1,000  
蓋C 119×36 ¥630  
T13 ¥250(P252) 組高92



**A53SJT 蓋井 小 砥部** 組高100 T16  
身B 130×76(560ml) ¥970  
蓋C 119×36 ¥610 T  
T13 ¥250(P252) 組高92



**A95TN 多用井 天目** T16  
131×74(560ml) ¥1,130  
T13 ¥250(P252) 組高90



**A98HNS 井 小 刷毛流し** T16  
135×75(560ml) ¥1,120  
T13 ¥250(P252) 組高92



**A98ISM 井 小 石目** T16  
135×75(560ml) ¥960  
T13 ¥250(P252) 組高92



**A98B 井 小 黒** T16  
135×75(560ml) ¥890  
T13 ¥250(P252) 組高92



**A26YG 井 小 大和路**  
143×67(530ml) ¥900



**A26HG 井 小 飛驒路**  
143×67(530ml) ¥880



**A11TMB 鈴型井 小 溜内黒** 組高103 T16  
身B 138×68(510ml) ¥800  
蓋C 129×46 ¥570



**A66SSR 井 小 千筋内朱** 組高96 T16  
身B 135×68(510ml) ¥770  
蓋C 121×39 ¥540  
T13 ¥250(P252) 組高85



**A32SJ 袋ぶち井 小 まどり** 組高91 T16  
身B 132×67(500ml) ¥970  
蓋C 122×33 ¥610  
T13 ¥250(P252) 組高84

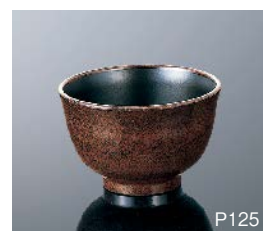

**A22BNB 多用井 小 ブラウン/黒** T16  
120×76(460ml) ¥960  
T12 ¥230(P252) 組高91



**A22GNB 多用井 小 グリーン/黒** T16  
120×76(460ml) ¥960  
T12 ¥230(P252) 組高91



**A22BUB 多用井 小 ブルー/黒** T16  
120×76(460ml) ¥960  
T12 ¥230(P252) 組高91



**A99HNS 井 特小 刷毛流し** T16  
121×73(440ml) ¥1,040  
T12 ¥230(P252) 組高88



**A99ISM 井 特小 石目** T16  
121×73(440ml) ¥900  
T12 ¥230(P252) 組高88



**A99B 井 特小 黒** T16  
121×73(440ml) ¥840  
T12 ¥230(P252) 組高88

# そば皿

石物で、和モダンで、  
和の麺の美味を愛でる。

素朴な趣、モダンなテイスト……。お店の個性、インテリアに合わせて選べるそば皿を揃えました。皿とデザインを合わせた、だし入れ、薬味皿もご用意。味へのこだわりを印象づけます。

  T-1は、消毒保管庫、自動洗浄機には使えません。



**D258KOH** 23cm丸深皿 粉引 **TAB**  
228×46(1.0L) ¥1,550  
**TP-1BE** PP丸竹ス ページュ  
198 ¥240  
※T-1、TP-1GNも使えます。

**D257B** 22cm正角皿 黒 **TAB**  
221×221×32 ¥1,650  
**TP-2BE** PP角竹ス ページュ  
170×170 ¥300



**H16** そばちょこ **TAB**  
87×65(210ml) ¥540  
色:粉引(KOH)・黒(B)  
📏 ¥200(P251) 組高80

**H17** 丸小皿 **TAB**  
88×21 ¥280  
色:粉引(KOH)・黒(B)  
※H16とH17の組高さは70mmです。



**D193BNB** 23cm平皿 ブラウン/黒 **TAB**  
231×29 ¥1,480  
**TP-1GN** PP丸竹ス グリーン  
198 ¥240  
※T-1、TP-1BEも使えます。

**D93BUB** 23cm多用皿 ブルー/黒 **TAB**  
231×49(1.1L) ¥1,880  
**T-1** 丸竹ス  
195 ¥220  
※TP-1BE、TP-1GNも使えます。



**H10** だし入れ **TAB**  
89×65(220ml) ¥680  
色:ブラウン/黒(BNB)・グリーン/黒(GNB)  
📏 ¥210(P251) 組高79

**H11** 薬味皿 **TAB**  
91×20(60ml) ¥500  
色:ブラウン/黒(BNB)・グリーン/黒(GNB)  
※H10とH11の組高さは79mmです。



**M604B** 皿大 ブラック  
230×21 ¥850  
※TP-1BE、TP-1GNも使えます。



●使用製品/皿大(M604B)・丸竹ス(T-1)・小皿(M607B)・小鉢(M628B)



**M628B** 小鉢 ブラック  
85×60(220ml) ¥450  
📏 ¥200(P251) 組高75



**M607B** 小皿 ブラック  
88×11 ¥260  
※M628とM607の組高さは63mmです。

# あかね AKN

茜色の刷毛目が映える  
素朴で温かい土物の味わい。

印象的な茜色の刷毛目と、リズムカルな飛びかんなのライン。和食器伝統の意匠を現代感覚豊かにアレンジしました。ぬくもりを感じさせる暖色系の絵柄と素地色は、様々な和の献立を引き立てます。病院や高齢者施設はもちろん、産業給食でも重宝する和食器です。

## ! Point

土物にこだわった  
造形と素地色

器ごとに、ろくろ目や削ぎ目、手跡など土物と食器が持つ造形にこだわりました。また粒子を散りばめた素地で、土物の風合いを表現しています。



Earthen-taste  
**あかね**

●使用製品／長角皿小(D157AKN)・羽反煮物碗(B35AKN)・丸深小鉢小(G119AKN)・21cm市松ハイロン箸(H61MTR)



**A71AKN 丸茶碗** 組高98 TAB  
身B 122×66(400ml) ¥810  
蓋C 124×39 ¥610  
612 ¥230(P252) 組高82

**A74AKN 丸茶碗 小** 組高90 TAB  
身B 113×59(290ml) ¥730  
蓋C 114×38 ¥590 612  
611 ¥220(P252) 組高73

## ! Point

配膳中にすれにくい  
インロー蓋(A71・A74)

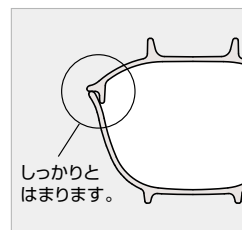

しっかりと  
はまります。

**Point**

専用蓋やPP蓋をご用意  
 温冷配膳車にも対応しました  
 茶碗、煮物碗には専用蓋、小鉢や  
 皿はPP蓋対応と、多くの品目に  
 蓋をご用意。病院や高齢者施設  
 でも活躍します。



**B35AKN** 羽反煮物碗 組高80 **TAB**  
 身B 137×53(380ml) ¥900  
 蓋C 119×36 ¥620  
**163** ¥250(P252) 組高70



**G19AKN** 丸深小鉢 **TAB**  
 103×49(210ml) ¥730  
**161** ¥210(P252) 組高63



**G119AKN** 丸深小鉢 小 **TAB**  
 95×46(160ml) ¥640  
**160** ¥210(P251) 組高61



**D3AKN** 丸新香皿 **TAB**  
 88×24 ¥430

**D159AKN** 丸深皿 小 **TAB**  
 163×40(400ml) ¥1,120  
**161** ¥370(P253) 組高76



**D157AKN** 長角皿 小 **TAB**  
 182×112×26 ¥1,160  
**161** ¥390(P254) 組高63



**D165AKN** 小判皿 大 **TAB** **受**  
 225×166×36 ¥1,350

**D166AKN** 小判皿 小 **TAB**  
 196×144×33 ¥1,140

# 松風 MKZ

和の食材を上品に引き立てる  
織部調をアレンジした和の器。

織部焼の大きな特徴、緑色の釉薬。その濃淡の  
変化は「けしき」と呼ばれ大切にされてきました。  
松風シリーズは、松の枝をそよ風が渡る山里の  
風景、そんな「けしき」を感じさせる土物風食器。  
和の食膳を趣き深く、上品に彩ってくれます。

## Point

### 本格的な土物の質感

白い粒子を雪のように散り  
ばめ、高級感あふれる土物風  
素地の風合いを再現。  
また、一点一点、土物らしい  
形状にこだわりました。



Earthen-taste  
**松風**

●使用製品 / 丸茶碗大(A72MKZ)・隅切深皿大(D161MKZ)・22.5cm市松ハイロン箸(H62MBN)



**A72MKZ 丸茶碗 大** TAB  
137×73(550ml) ¥1,000  
🏠 ¥250(P252) 組高90

**A73MKZ 丸茶碗 中** TAB  
130×71(480ml) ¥920  
🏠 ¥250(P252) 組高87

**A74MKZ 丸茶碗 小** TAB  
113×59(290ml) ¥780  
🏠 ¥220(P252) 組高73



**B35MKZ 羽反煮物碗** 組高80 TAB  
身B 137×53(380ml) ¥970  
蓋C 119×36 ¥640 優  
🏠 ¥250(P252) 組高90



**G19MKZ 丸深小鉢** TAB  
103×49(210ml) ¥790  
🏠 ¥210(P252) 組高63

**G119MKZ 丸深小鉢 小** TAB  
95×46(160ml) ¥690  
🏠 ¥210(P251) 組高61



**C20MKZ 反湯呑**  
93×53(180ml) ¥700  
🏠 ¥210(P251) 組高68



**D158MKZ 丸深皿** **TAB**  
187×45(590ml) ¥1,450

**D159MKZ 丸深皿 小** **TAB**  
163×40(400ml) ¥1,200  
**T18** ¥370(P253) 組高76



**D3MKZ 丸新香皿** **TAB**  
88×24 ¥460



**D161MKZ 隅切深皿 大** **TAB**  
185×185×40 ¥1,500

**D163MKZ 隅切深皿 小** **TAB**  
133×133×37 ¥900



**G11MKZ 丸浅小鉢** **TAB**  
113×37(165ml) ¥720  
**T11** ¥220(P252) 組高51



**D155MKZ 長角皿** **TAB**  
210×144×25 ¥1,350

**D157MKZ 長角皿 小** **TAB**  
182×112×26 ¥1,230  
**T18** ¥390(P254) 組高63



**D165MKZ 小判皿 大** **TAB**  
225×166×36 ¥1,400

**D166MKZ 小判皿 小** **TAB**  
196×144×33 ¥1,190

# 笹風 SA

料理が栄える白い石風素地に  
藍と緑が織りなす心地よい趣。

野山を渡るそよ風に、ゆれる笹の葉。そんなさわやかなイメージを、藍と緑の新鮮な色合いで描いた笹風シリーズ。お料理が栄える白基調の石風素地に、シンプルなデザインを施した、新しい土物の感覚が新鮮です。若い方からご高齢の方まで、年齢を問わず喜んでいただける親しみやすい和食器です。

## Point

本格的な土物の質感  
黒やグレーの粒子を散りばめ、  
石風素地の風合いを再現。

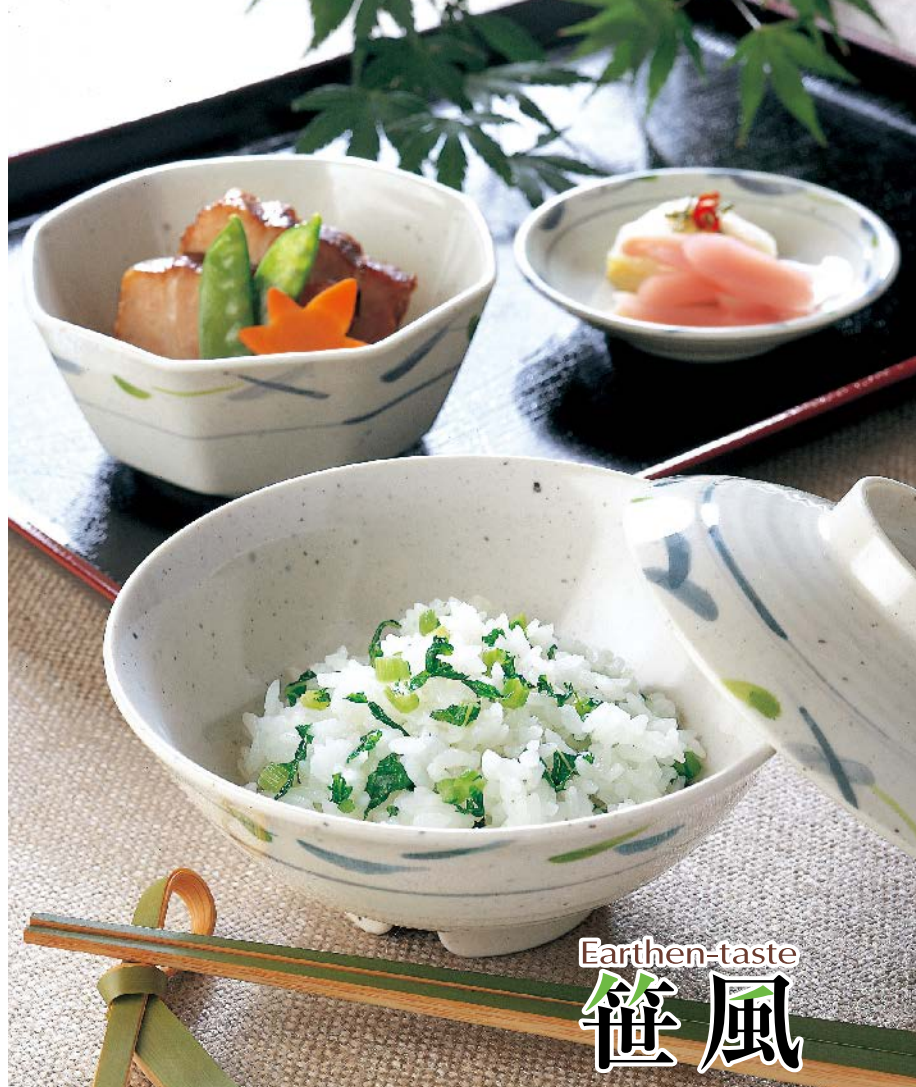

Earthen-taste  
**笹風**

●使用製品/ 飯茶碗大(A35SA)・八角小鉢中(G47SA)・丸新香皿小(D75SA)



**A25SA 丼大** 組高106  
身B 157×76(720ml) ¥1,040  
蓋C 140×41 ¥640  
T16 ¥340(P252) 組高89

**A23SA 茶漬茶碗** T1AB  
158×67(540ml) ¥920  
T16 ¥340(P252) 組高81

**A35SA 飯茶碗大** 組高82 T1AB  
身B 138×58(400ml) ¥850  
蓋C 122×33 ¥580 罍  
T14 ¥350(P253) 組高93

**A21SA 飯茶碗** 組高83 T1AB  
身B 123×61(320ml) ¥630  
蓋C 113×30 ¥490  
T12 ¥230(P252) 組高76  
※クリア不可



**A28SA 大丼** T1AB  
169×84(1.0L) ¥1,440  
T17 ¥350(P252) 組高97 ※クリア不可

**A27SA うどん鉢中** T1A  
156×83(840ml) ¥1,320  
T16 ¥340(P252) 組高96



**B10SA むし碗** 組高87 T1AB  
身B 87×68(240ml) ¥490  
蓋C 94×25 ¥400  
T08 ¥200(P251) 組高84

**B9SA むし碗小** 組高77 T1AB  
身B 81×61(180ml) ¥480  
蓋C 89×23 ¥380

※B10B・B9Bは内側グレースコーティング製品です。

⚠ 生蒸気があたるご使用は製品劣化が早まることに留意ください。





**B24SA 煮物碗** 組高 78 **TAB**  
身 B 167×48 (550ml) ¥1,120  
蓋 C 151×43 ¥890  
016 ¥370(P253) 組高 84 ※クリア不可



**B30SA 花型煮物碗** 組高 78 **TAB**  
身 B 137×51 (340ml) ¥970  
蓋 C 119×36 ¥600 (受)  
013 ¥250(P252) 組高 68



**C21SA だるま湯呑**  
95×53 (190ml) ¥520  
009 ¥210(P251) 組高 69



**G25SA 丸小鉢 浅型** **TAB**  
123×42 (270ml) ¥640  
012 ¥230(P252) 組高 57  
※クリア不可

**G32SA 丸小鉢 中** **TAB**  
104×60 (310ml) ¥730

**G47SA 八角小鉢 中** **TAB**  
118×113×51 (280ml) ¥780  
012 ¥230(P252) 組高 66



**D75SA 丸新香皿 小** **TAB**  
100×22 ¥420



**D121SA 21cm 和皿** **TAB**  
211×31 (560ml) ¥1,200  
021 ¥410(P253) 組高 69

**D118SA 18cm 和皿** **TAB**  
181×29 (380ml) ¥970  
018 ¥380(P253) 組高 65

**D116SA 16cm 和皿** **TAB**  
161×27 (260ml) ¥850  
016 ¥370(P253) 組高 62

**D114SA 14cm 和皿** **TAB**  
140×24 (180ml) ¥670  
014 ¥350(P253) 組高 59



**D88SA 隅切り長角皿 大** **TAB**  
201×132×22 ¥1,100  
120 ¥400(P255) 組高 58



**D68SA なで角大皿** **TAB**  
211×145×25 (360ml) ¥1,300

**D69SA なで角小皿** **TAB**  
151×116×20 (160ml) ¥830  
115 ¥370(P254) 組高 56

# 飛驒路 HG

土のこころ、<sup>ろばた</sup>炉辺の安らぎ。  
余情閑寂を味わう。

深く磨きあげられた彩色の妙。日本古来の“わび”  
“さび”のこころを創りあげました。手作り民芸風  
の落ちついた器なので、郷土料理やおふくろの  
味、お惣菜的なものもよく合い、素材と器の色が、  
それぞれクッキリと引き立てあいます。

和風

## Point

汚れにくい  
グレイズコーティング加工  
料理を盛りつける製品内側  
へ、グレイズコーティングを  
採用。汚れにくいという条件  
が不可欠な業務用ニーズに  
応えたシリーズです。(G37・  
C24・L3を除く)



●使用製品／半月天ぶら皿(D14HG)・9吋小判皿(E73HG)・天つゆ入れ(H14HG)・長角皿小(D83HG)



**A28HG 大井** T AB  
169×84(1.0L) ¥1,350  
117 ¥350(P252) 組高97  
※クリア不可

**A25HG 井大**  
157×76(720ml) ¥1,020  
116 ¥340(P252) 組高89

**A26HG 井小**  
143×67(530ml) ¥880

**A21HG 飯茶碗** T AB  
123×61(320ml) ¥610  
112 ¥230(P252) 組高76  
※クリア不可



**G29HG 羽反小鉢 小** T A 受  
110×53(230ml) ¥620  
101 ¥220(P252) 組高67

**G37HG 角小鉢 小** T A  
87×87×49(185ml) ¥670

**G43HG 丸ちょこ** T AB  
81×33(90ml) ¥440  
108 ¥200(P251) 組高48



**H14HG 天つゆ入れ**  
123×113×39(200ml) ¥620



**L3HG チリレンゲ**  
142mm/ヘッド:幅42×長さ67(19g) ¥190



**C24HG 羽反長湯呑**  
83×78(250ml) ¥670  
※P308のC85が蓋として使えます。  
008 ¥200(P251) 組高93

**C22HG 羽反湯呑**  
97×54(175ml) ¥500



**D14HG 半月天ぶら皿** **TAB** **受**  
224×215×34 ¥1,460

**E73HG 9吋小判皿** **受**  
223×177×23 ¥1,160



**D70HG 和皿大** **TAB** **受**  
192×34 ¥930  
019 ¥390(P253) 組高70

**D71HG 和皿中** **TAB**  
164×29 ¥660  
016 ¥370(P253) 組高65

**D72HG 和皿小**  
131×25 ¥540

**D75HG 丸新香皿小** **TAB**  
100×22 ¥410



**D82HG 長角皿 中**  
207×145×17 ¥1,100

**D83HG 長角皿 小**  
153×112×17 ¥680  
416 ¥370(P254) 組高53

**D85HG 長角ちよこ**  
90×64×20(45ml) ¥460

# 大和路 YG

葎そよぐ大和の叙景。野趣を添えて盛る器。



**A28YG 大井** 1AB  
169×84(1.0L) ¥1,350  
117 ¥350(P252) 組高97 ※クリア不可

**A6YG うどん鉢** 1AB  
178×77(800ml) ¥1,220  
018 ¥380(P253) 組高113

**A25YG 井大**  
157×76(720ml) ¥1,030  
116 ¥340(P252) 組高89



**A26YG 井小**  
143×67(530ml) ¥900



**A21YG 飯茶碗** 1AB  
123×61(320ml) ¥610  
012 ¥230(P252) 組高76  
※クリア不可



**C21YG だるま湯呑**  
95×53(190ml) ¥500  
009 ¥210(P251) 組高69

**C24YG 羽反長湯呑**  
83×78(250ml) ¥670  
※P308のC85が蓋として使えます。  
008 ¥200(P251) 組高93



**G43YG 丸ちよこ** 1AB  
81×33(90ml) ¥430  
008 ¥200(P251) 組高48

**D85YG 長角ちよこ**  
90×64×20(45ml) ¥460



**D75YG 丸新香皿 小** 1AB  
100×22 ¥410



**H14YG 天つゆ入れ**  
123×113×39(200ml) ¥600



**D82YG 長角皿 中**  
207×145×17 ¥1,070

**D83YG 長角皿 小**  
153×112×17 ¥640  
115 ¥370(P254) 組高53



**M152YG ダシ入組** 1AB  
156×100×114(560ml) ¥2,220

# 万葉 MY

「万両」の葉柄を大胆に。清楚な気品と高級感の藍の器。



**A31MY 袋ぶち丼 大** 受  
142×69 (600ml) ¥990  
014 ¥350(P253) 組高104

**A21MY 飯茶碗** TAB  
123×61 (320ml) ¥610  
012 ¥230(P252) 組高76 ※クリア不可



**B26MY 丸煮物碗**  
166×47 (400ml) ¥880



**G16MY 花形さしみ鉢** TAB 受  
150×61 (540ml) ¥1,070

**G5MY 花形小鉢 小**  
108×61 (260ml) ¥640

**G17MY 花形ちょこ** 受  
78×35 (75ml) ¥420



**H14MY 天つゆ入れ**  
123×113×39 (200ml) ¥600



**G32MY 丸小鉢 中** TAB  
104×60 (310ml) ¥700

**G25MY 丸小鉢 浅型** TAB  
123×42 (270ml) ¥620  
012 ¥230(P252) 組高57  
※クリア不可



**C21MY だるま湯呑**  
95×53 (190ml) ¥500  
009 ¥210(P251) 組高69

**C31MY 袋ぶち湯呑**  
87×59 (185ml) ¥480  
008 ¥200(P251) 組高74



**D75MY 丸新香皿 小** TAB  
100×22 ¥410



**D36MY 切立角皿 大** TAB 受  
197×125×24 ¥970  
120 ¥400(P255) 組高60

**D36SMY 切立角皿 大 仕切付** TAB  
197×125×24 ¥1,030  
120 ¥400(P255) 組高60

シンプルモダン

和風

洋風

中華

病院・高齢者

U・D・Pカパー

弁当箱

高強化磁器

ピュッフェ・中食

テーブルグッズ

キッズ&スクール

トレー

PBT

# 陶漆

土物の風合いとプラスチックの機能性が見事に調和。

プラスチック素材に漆塗り、趣は陶器と、3つの高度な技法を融合させたハイブリッドな器です。耐熱温度が高いため、自動洗浄機や消毒保管庫での使用もOK。吸水率が低く、表面硬度が高いため、汚れやキズに強く、長期間、美しく使えます。

## Point

電子レンジに使えます

耐熱温度は210℃と高く、電子レンジでの再加熱もOK。サービスの効率化にも役立ちます。

電子レンジ



●使用製品/6寸巻刺身鉢(T4005)・丸千代口(T2405)



**T2009 丸小鉢 浅型 鉄泉** **T**AB  
115×42(210ml) ¥1,800  
G11 ¥220(P252) 組高56

**T2001 丸小鉢 浅型 ひわ** **T**AB  
115×42(210ml) ¥1,800  
G11 ¥220(P252) 組高56

**T2002 丸小鉢 浅型 岩オリベ** **T**AB  
115×42(210ml) ¥1,800  
G11 ¥220(P252) 組高56

**T2003 丸小鉢 浅型 火だすき** **T**AB  
115×42(210ml) ¥1,800  
G11 ¥220(P252) 組高56



**T2405 丸千代口 若草**  
77×33(70ml) ¥1,400

**T2402 丸千代口 岩オリベ**  
77×33(70ml) ¥1,400



**T2602 仕切付角小鉢 岩オリベ** **T**AB **受**  
112×112×36 ¥2,040

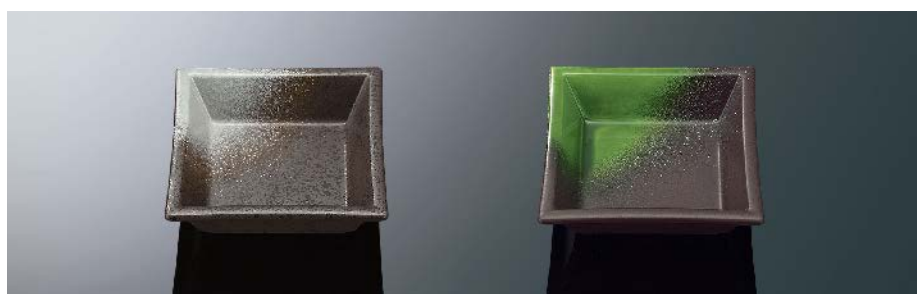

**T2509 角小鉢 鉄泉** **T**AB  
110×110×35(170ml) ¥1,930  
G11 ¥270(P254) 組高66

**T2502 角小鉢 岩オリベ** **T**AB **受**  
110×110×35(170ml) ¥1,930  
G11 ¥270(P254) 組高66



**T2511 角小鉢 小ひわ** **T**AB **受**  
95×95×31(120ml) ¥1,860



**T4105 6寸向付 若草**  
178×160×58(350ml) ¥4,180

**T4102 6寸向付 岩オリベ**  
178×160×58(350ml) ¥4,180



**T4005 6寸巻刺身鉢 若草** **TAB** **受**  
180×145×48 ¥4,180



**T0209 18cm丸皿 鉄泉** **TAB**  
182×28 ¥2,680  
**018** ¥380(P253) 組高63

**T0202 18cm丸皿 岩オリベ** **TAB**  
182×28 ¥2,680  
**018** ¥380(P253) 組高63



**T0509 16.5cm丸深皿 鉄泉** **TAB**  
165×35(390ml) ¥2,550  
**018** ¥370(P253) 組高71



**T1109 長角皿 大 鉄泉** **TAB**  
201×128×26 ¥2,780  
**020** ¥400(P255) 組高63

**T1009 長角皿 小 鉄泉** **TAB**  
180×111×23 ¥2,500  
**018** ¥390(P254) 組高60



**T1206 7寸隅切長手焼物皿 粉引** **TAB**  
217×110×35 ¥4,570

# 溜くため

美と実用が溶けあった「溜」  
掌になじむ、まろやかな艶肌。

溜色の漆光と木目の肌合いが、魅力の溜シリーズ。  
メラハード製法により、漆塗り独特の優雅で品のよい  
艶を再現。渋い味わいと形は、和食を美しく見せ、  
食卓に豪華さと落ち着きをもたらします。

## Point

独特の素地模様注目ください  
溜シリーズの製品は、マルケイ独自のメラハード製法を採用。木目や布目などの素地模様と艶やかな光沢が魅力です。

## 耐熱性も抜群

耐熱性に優れたメラミン樹脂製ですから、自動洗浄機や消毒保管庫も安心して使えます。

内朱と内黒をご用意



●使用製品／羽反吸物椀(B61NNR)・小吸物椀(B55SSB)・鈴型吸物椀(B16TMR)・22.5cm六角箸(H92MTR)





**A19TMB 鈴型平井 内黒** 組高107 **TAB**  
身B 170×71 (790ml) ¥1,180  
蓋C 159×45 ¥810

**A10TMB 鈴型井 大 内黒** 組高114 **TAB**  
身B 153×77 (750ml) ¥1,100  
蓋C 139×48 ¥680  
※蓋はA14TMBと兼用

**A11TMB 鈴型井 小 内黒** 組高103 **TAB**  
身B 138×68 (510ml) ¥800  
蓋C 129×46 ¥570



**A14TMB 鈴型井 中 内黒** 組高105 **TAB**  
身B 150×67 (620ml) ¥990  
蓋C 139×48 ¥680  
※蓋はA10TMBと兼用

**A14TMR 鈴型井 中 内朱** 組高105 **TAB**  
身B 150×67 (620ml) ¥990  
蓋C 139×48 ¥680 **国産**



**B16TMB 鈴型吸物椀**  
**内黒** 組高88 (組容量255ml) **TAB**  
身B 123×58 (370ml) ¥630  
蓋C 114×39 ¥500

**B16TMR 鈴型吸物椀**  
**内朱** 組高88 (組容量255ml) **TAB**  
身B 123×58 (370ml) ¥630  
蓋C 114×39 ¥500



**B20TMB 鈴型汁椀 小**  
**内黒** 組高87 (組容量210ml) **TAB**  
身B 113×56 (300ml) ¥600  
蓋C 105×37 ¥460

**B20TMR 鈴型汁椀 小**  
**内朱** 組高87 (組容量210ml) **TAB**  
身B 113×56 (300ml) ¥600  
蓋C 105×37 ¥460



**B15TMB 羽反吸物椀**  
**内黒** 組高95 (組容量230ml) **TAB**  
身B 109×64 (320ml) ¥600  
蓋C 98×41 ¥420  
※蓋はB17TMBと兼用  
※B15は、安定性に工夫を凝らした倒れにくい設計。蓋も裏返りにくくなっています。

**B15TMR 羽反吸物椀**  
**内朱** 組高95 (組容量230ml) **TAB**  
身B 109×64 (320ml) ¥600  
蓋C 98×41 ¥420  
※蓋はB17TMRと兼用



**B17TMB 鈴型小吸物椀**  
**内黒** 組高101 (組容量240ml) **TAB**  
身B 104×69 (330ml) ¥590  
蓋C 98×41 ¥420  
※蓋はB15TMBと兼用

**B17TMR 鈴型小吸物椀**  
**内朱** 組高101 (組容量240ml) **TAB**  
身B 104×69 (330ml) ¥590  
蓋C 98×41 ¥420  
※蓋はB15TMRと兼用



**A20TMB 段付井 内黒**  
組高 103 (T)AB  
身 B 142×71 (620ml) ¥920  
蓋 C 131×43 ¥620 (受)

**B18TMB 段付吸物碗 内黒**  
組高 90 (組容量 250ml) (T)AB  
身 B 120×63 (370ml) ¥630  
蓋 C 110×39 ¥480

**B19TMB 段付小吸物碗 内黒**  
組高 98 (組容量 230ml) (T)AB  
身 B 102×69 (320ml) ¥590  
蓋 C 94×38 ¥420



**B70TMB 吸物碗 溜内黒 DC**  
組高 75 (組容量 180ml) (T)AB  
身 B 112×63 (300ml) ¥830  
蓋 C 101×27 ¥610

**B70TMR 吸物碗 溜内朱 DC**  
組高 75 (組容量 180ml) (T)AB  
身 B 112×63 (300ml) ¥830  
蓋 C 101×27 ¥610

**Point**

こぼれにくい落とし蓋と安定のよい形状

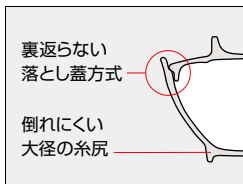

繊細な意匠が魅力

木目模様に細密な横筋を施しました。優雅で繊細な表情が高級感を醸し出します。



レードルで入れやすい口径 (B70)

色あせしにくく、汚れが落ちやすいデュアルコーティング採用

**DUAL**

特許製品 PAT No.5936014



**B115TMB 羽反吸物碗 内黒**  
組高 76 (組容量 200ml) (T)AB  
身 B 106×63 (300ml) ¥560  
蓋 C 94×26 ¥380

**B115TMR 羽反吸物碗 内朱**  
組高 76 (組容量 200ml) (T)AB  
身 B 106×63 (300ml) ¥610  
蓋 C 94×26 ¥410



**B116TMB 羽反吸物碗 小 内黒**  
組高 72 (組容量 160ml) (T)AB  
身 B 98×59 (250ml) ¥520  
蓋 C 88×26 ¥380

**B116TMR 羽反吸物碗 小 内朱**  
組高 72 (組容量 160ml) (T)AB  
身 B 98×59 (250ml) ¥560  
蓋 C 88×26 ¥410



**B117TMB 羽反吸物碗 特小 内黒**  
組高 68 (組容量 130ml) (T)AB  
身 B 92×56 (200ml) ¥490  
蓋 C 82×25 ¥350

**B117TMR 羽反吸物碗 特小 内朱**  
組高 68 (組容量 130ml) (T)AB  
身 B 92×56 (200ml) ¥530  
蓋 C 82×25 ¥370

**!** B115TMR、B116TMR、B117TMRは、製品の特性上、色ムラが出ることがあります。

**Point**

蓋と糸尻に工夫

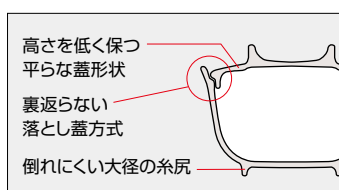

**熱風** 熱風式再加熱カートに使用します。



**A12TMB** タマブチ丼 6.5寸 内黒 **TAB**  
200×69(1.3L) ¥1,370



**A34TMB** 多用丼 内黒 **TAB** **新製品**  
155×84(900ml) ¥1,220  
**T16** ¥340(P252) 組高97



**A21TMB** 飯茶碗 内黒 **TAB**  
123×61(320ml) ¥590  
**T12** ¥230(P252) 組高76  
※クリア不可



**A7TMB** 羽反丼 内黒 組高95 **TAB**  
身B 138×71(610ml) ¥800  
蓋C 128×37 ¥490  
**T14** ¥350(P253) 組高106



**G54TM** 14cmボール **TAB**  
140×50(350ml) ¥730  
**T14** ¥350(P253) 組高85

**G55TM** 12cmボール **TAB**  
120×46(230ml) ¥580  
**T12** ¥230(P252) 組高61



**H4TM** 天つゆ入れ **TAB**  
124×118×44(260ml) ¥610



**D250TM** 22cm丸皿 溜 **TAB**  
219×26 ¥1,500



! 製品の特性上、色ムラがあります。

**Point**

和食が栄える、  
質感と色合い  
手捏ね風の造形とこだわりの  
表面加工が生み出す上質の  
風情。和食なら何にでも  
よく合う溜色の主菜皿です。



**D15TM** 角小皿 **TAB**  
113×113×11 ¥540

あじろ **AJB・AJR**

素朴な籠目の角皿が、和の膳を印象的に飾ります。

**Point**

精巧な籠目の浮き彫り  
縦横に組み合わせさせた籠目が、  
光の方向で繊細な表情を生み  
出します。和食の小皿に、松花堂  
弁当の中合にと、セッティングに  
変化をつけられます。



**D86AJB** あじろ正角小皿 内黒 **TAB**  
110×110×22 ¥810  
**T11** ¥270(P254) 組高53

**D86AJR** あじろ正角小皿 内朱 **TAB**  
110×110×22 ¥810  
**T11** ¥270(P254) 組高53

布目(ぬのめ) NNB・NNR

ふくらみのある高蓋タイプ(2種)と、コンパクトな平蓋タイプ(4種)をご用意。

**Point**

上品な布目が魅力

繊細で柔らかな布目を引き出させたこだわりの意匠。グレースコーティングの輝きが、様々な表情を見せてくれます。



**Point**

蓋と糸尻に工夫



**Point**

コンパクトにスタッキング(B64)重なりが深く、コンパクトに収納できる省スペース設計です。

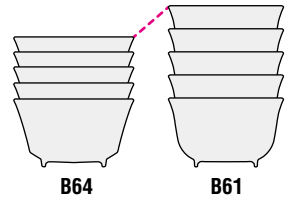

**熱風** 熱風式再加熱カートに使えます。



**DUAL** コンパクトな平蓋タイプ

**熱風**

**B64NNB** 段付吸物椀  
布目内黒DC  
組高74(組容量190ml) **TAB**  
身 **B** 110×63(300ml) ¥800  
平蓋**HC** 99×26 ¥600

**B64NNR** 段付吸物椀  
布目内朱DC  
組高74(組容量190ml) **TAB**  
身 **B** 110×63(300ml) ¥800  
平蓋**HC** 99×26 ¥600



**DUAL** コンパクトな平蓋タイプ

**熱風**

**B61NNB** 羽反吸物椀  
布目内黒DC  
組高75(組容量205ml) **TAB**  
身 **B** 106×63(300ml) ¥820  
平蓋**HC** 94×25 ¥610

**B61NNR** 羽反吸物椀  
布目内朱DC  
組高75(組容量205ml) **TAB**  
身 **B** 106×63(300ml) ¥820  
平蓋**HC** 94×25 ¥610



**DUAL** コンパクトな平蓋タイプ

**熱風**

**B62NNB** 羽反吸物椀 小  
布目内黒DC  
組高72(組容量165ml) **TAB**  
身 **B** 99×60(250ml) ¥800  
平蓋**HC** 89×25 ¥600

**B62NNR** 羽反吸物椀 小  
布目内朱DC  
組高72(組容量165ml) **TAB**  
身 **B** 99×60(250ml) ¥800  
平蓋**HC** 89×25 ¥600



**DUAL** コンパクトな平蓋タイプ

**熱風**

**B63NNB** 羽反吸物椀 特小  
布目内黒DC  
組高68(組容量130ml) **TAB**  
身 **B** 92×56(200ml) ¥770  
平蓋**HC** 82×25 ¥590

**B63NNR** 羽反吸物椀 特小  
布目内朱DC  
組高68(組容量130ml) **TAB**  
身 **B** 92×56(200ml) ¥770  
平蓋**HC** 82×25 ¥590



**DUAL** ふくらみのある高蓋タイプ

**B61NNB** 羽反吸物椀  
布目内黒DC  
組高83(組容量205ml) **TAB**  
身 **B** 106×63(300ml) ¥820  
高蓋**TC** 94×33 ¥610

**B61NNR** 羽反吸物椀  
布目内朱DC  
組高83(組容量205ml) **TAB**  
身 **B** 106×63(300ml) ¥820  
高蓋**TC** 94×33 ¥610



**DUAL** ふくらみのある高蓋タイプ

**B62NNB** 羽反吸物椀 小  
布目内黒DC  
組高78(組容量165ml) **TAB**  
身 **B** 99×60(250ml) ¥800  
高蓋**TC** 89×32 ¥600

**B62NNR** 羽反吸物椀 小  
布目内朱DC  
組高78(組容量165ml) **TAB**  
身 **B** 99×60(250ml) ¥800  
高蓋**TC** 89×32 ¥600

# 千筋(せんすじ) [SSB・SSR]

格調高い和の伝統美を醸し出す、線柄の丼と汁椀です。

## Point

繊細な  
千筋模様が魅力

きめ細かく彫られた横筋を  
再現したこだわりの意匠。  
グレースコーティングの  
輝きが上品です。

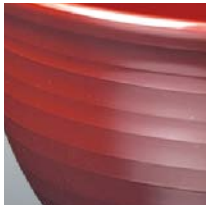

**A65SSB 丼 大 千筋内黒** 組高107 **TAB**  
身 B 152×76 (740ml) ¥1,000  
蓋 C 136×43 ¥660

**A65SSR 丼 大 千筋内朱** 組高107 **TAB**  
身 B 152×76 (740ml) ¥1,000  
蓋 C 136×43 ¥660



**A66SSB 丼 小 千筋内黒** 組高96 **TAB**  
身 B 135×68 (510ml) ¥770  
蓋 C 121×39 ¥540  
G18 ¥250(P252) 組高85

**A66SSR 丼 小 千筋内朱** 組高96 **TAB**  
身 B 135×68 (510ml) ¥770  
蓋 C 121×39 ¥540  
G18 ¥250(P252) 組高85

**B55SSB 小吸物椀 千筋内黒**  
組高85(組容量200ml) **TAB**  
身 B 99×63 (240ml) ¥540  
蓋 C 90×30 ¥370

**B55SSR 小吸物椀 千筋内朱**  
組高85(組容量200ml) **TAB**  
身 B 99×63 (240ml) ¥540  
蓋 C 90×30 ¥370



**B53SSB 汁椀 大 千筋内黒**  
組高85(組容量240ml) **TAB**  
身 B 125×60 (360ml) ¥620  
蓋 C 112×36 ¥450

**B53SSR 汁椀 大 千筋内朱**  
組高85(組容量240ml) **TAB**  
身 B 125×60 (360ml) ¥620  
蓋 C 112×36 ¥450

**B54SSB 汁椀 小 千筋内黒**  
組高81(組容量210ml) **TAB**  
身 B 117×57 (300ml) ¥580  
蓋 C 104×33 ¥430

**B54SSR 汁椀 小 千筋内朱**  
組高81(組容量210ml) **TAB**  
身 B 117×57 (300ml) ¥580  
蓋 C 104×33 ¥430

# 曙・亀甲他

和膳の必須品目を朱と黒で。

熱風式再加熱力ートに使用します。



**A2BRB 飯丼 大**  
曙内黒 **TAB**  
155×67(630ml) ¥540  
**016** ¥340(P252) 組高80



**A3BRB 飯丼 中**  
曙内黒 **TAB**  
149×67(560ml) ¥490



**B1BRB 給食汁椀 大**  
曙内黒 **TAB**  
134×63(450ml) ¥470  
**016** ¥250(P252) 組高80



**B2BRB 給食汁椀 小**  
曙内黒 組高74 **TAB**  
身B 126×56(360ml) ¥370  
蓋C 111×31 ¥270  
※蓋はB4BRBと兼用



**B13B 亀甲椀**  
黒 **TAB**  
119×56(340ml) ¥380  
**012** ¥230(P252) 組高71



**B13B/R 亀甲椀**  
黒内朱 **TAB**  
119×56(340ml) ¥440  
**012** ¥230(P252) 組高71



**B4BRB かすみ椀**  
曙内黒 組高76 **TAB**  
身B 118×52(300ml) ¥370  
蓋C 111×31 ¥270  
※蓋はB2BRBと兼用  
**012** ¥230(P252) 組高68



**B4BRB かすみ椀**  
根来内朱 **TAB**  
118×52(300ml) ¥370  
**012** ¥230(P252) 組高68



**B4BRB かすみ椀**  
曙内朱 組高76 **TAB**  
身B 118×52(300ml) ¥450  
蓋C 111×31 ¥310 **愛**  
**012** ¥230(P252) 組高68



**B21B/R 千筋吸物椀**  
黒内朱 **TAB**  
117×57(330ml) ¥480  
**012** ¥230(P252) 組高73



**B115B 羽反吸物椀**  
黒 組高76(組容量200ml) **TAB**  
身B 106×63(300ml) ¥420  
蓋C 94×26 ¥280  
※B115・B116・B117は、こぼれにくく安定のよい設計です。詳しくは、P195をご覧ください。



**B116B 羽反吸物椀 小**  
黒 組高72(組容量160ml) **TAB**  
身B 98×59(250ml) ¥360  
蓋C 88×26 ¥270



**B117B 羽反吸物椀 特小**  
黒 組高68(組容量130ml) **TAB**  
身B 92×56(200ml) ¥340  
蓋C 82×25 ¥260



**B6BRB 小吸物椀**  
曙内黒 組高85 **TAB**  
身B 93×63(240ml) ¥340  
蓋C 83×25 ¥260 **愛**



**B33B/R 亀甲椀 小**  
黒内朱 **TAB**  
115×58(300ml) ¥440  
**011** ¥220(P252) 組高72



**B34B/R 亀甲小吸物椀**  
黒内朱 **TAB**  
92×66(250ml) ¥420  
**009** ¥210(P251) 組高81



再生材料を使用  
再生プラスチック50%以上

製品写真下の  
エコマーク認定番号の前に  
☆印で表示しています。

## Point

特許製品 PAT No.5316866

安全で環境に優しいエコメラミン®  
※詳しくはP392をご覧ください。



**B47Bb/R 取手付汁椀 身**  
黒内朱 組高95 **TAB**  
121×90×73(280ml) ¥970  
重量(約128g)



**B47Bb/K 取手付汁椀 身**  
茶黒/黄瀬戸 組高95 **TAB**  
121×90×73(280ml) ¥970  
重量(約128g)

**B47Cb 取手付汁椀 蓋 黒**  
91×29 ¥310

**B47Cbbk 取手付汁椀 蓋 茶黒**  
91×29 ¥310

材料の特性上、製品ごとに色の差や、表面に色ムラが出る場合があります。

## Point

便利な目盛りと  
コンパクト収納

容量の目安となる目盛りをつけました。(誤差約±10ml)  
また、持ち手をすらすらコンパクトに収納できる省スペース設計です。



# 漆器

優雅な伝統美が息吹く  
艶やかなる美の逸品。

しっとりとした光沢。手ごたえのある質感。  
漆器の優雅な趣を保ちながらも、割れ  
にくく、歪まない、安定した品質が自慢の  
使いやすい食器です。「目で食べる」とも  
言われる日本料理の食膳を格調高く彩って  
くれます。

**高耐熱  
漆器** 耐熱温度120℃の高耐熱漆器ですから、自動洗浄機  
だけでなく、消毒保管庫にも使えます。

**耐熱  
漆器** 耐熱漆器ですから自動洗浄機に使えます。耐熱温度は、  
85℃ですが、消毒保管庫には使わないでください。

**消** 消毒保管庫には  
使えません。



**295-1 布目椀 小 蘭(内朱) T<sub>1</sub>AB**  
組 107×87 (230ml) ¥2,250  
身 (300ml) ¥950 / 蓋 ¥1,300

**295-2 布目椀 小 鈴(内黒) T<sub>1</sub>AB**  
組 107×87 (230ml) ¥2,250  
身 (300ml) ¥950 / 蓋 ¥1,300

**295-3 布目椀 小 ひさご(内朱) T<sub>1</sub>AB**  
組 107×87 (230ml) ¥2,170  
身 (300ml) ¥920 / 蓋 ¥1,250



**290-1 布目椀 小 曙(内黒) T<sub>1</sub>AB**  
組 107×87 (230ml) ¥1,260  
身 (300ml) ¥820 / 蓋 ¥440

**290-2 布目椀 小 根来(内黒) T<sub>1</sub>AB**  
組 107×87 (230ml) ¥1,100  
身 (300ml) ¥690 / 蓋 ¥410



**296-1 布目椀 特小 蘭(内朱) T<sub>1</sub>AB**  
組 100×81 (175ml) ¥2,140  
身 (235ml) ¥860 / 蓋 ¥1,280

**296-2 布目椀 特小 春秋(内黒) T<sub>1</sub>AB**  
組 100×81 (175ml) ¥2,140  
身 (235ml) ¥860 / 蓋 ¥1,280

**296-3 布目椀 特小 黒金(内朱) T<sub>1</sub>AB**  
組 100×81 (175ml) ¥1,600  
身 (235ml) ¥1,000 / 蓋 ¥600



**553-1 新京小町割子 黒天朱(内朱) T<sub>1</sub>AB**  
117×84 (480ml) ¥1,600  
身 (480ml) ¥940 / 蓋 ¥660

**554-1 新京小町割子 小 黒天朱(内朱) T<sub>1</sub>AB**  
105×79 (370ml) ¥1,500  
身 (370ml) ¥900 / 蓋 ¥600

**268-1 新京小吸物椀 黒天朱(内朱) T<sub>1</sub>AB**  
87×81 (240ml) ¥1,100  
身 (240ml) ¥640 / 蓋 ¥460

オレンジ色品番は特別製品につき価格体系が異なります。

# 回転寿司

使いやすさでお店の客単価アップに貢献。



**D150TK** 高台皿5寸 蛸唐草 **■** **■**  
151×21 ¥620



**D55KM** 醤油皿 小紋 **■**  
101×15 ¥410



**231BN** アンクル 深型 ガリ入れ ブラウン  
111×111×118(860ml) ¥1,620(身のみ ¥970)

## Point

自動洗浄機のくわえミスをふせぐ形状、寿司レーンをスムーズに流れるフォルム、汚れ防止加工など機能の面でも、お店をしっかりサポートします。

オーダーメイドでお店の個性、つくります

値段や店名などを特注でお入れできます。お店のイメージアップや演出に、ぜひご利用ください。



**C24YG** 羽反長湯呑 大和路  
83×78(250ml) ¥670  
☎ ¥200(P251) 組高93

**C24HG** 羽反長湯呑 飛驒路  
83×78(250ml) ¥670  
☎ ¥200(P251) 組高93

**C24GGY** 羽反長湯呑 ストーングレー  
83×78(250ml) ¥570  
☎ ¥200(P251) 組高93



**C24SDG** 羽反長湯呑 サンドグリーン  
83×78(250ml) ¥500  
☎ ¥200(P251) 組高93

**C24GN** 羽反長湯呑 グリーン  
83×78(250ml) ¥500  
☎ ¥200(P251) 組高93

**C24BN** 羽反長湯呑 ブラウン  
83×78(250ml) ¥500  
☎ ¥200(P251) 組高93



# オーベルジュ

新製品

シックに、モダンに、ナチュラルに  
テーブルにアートを描きます。

穏やかな時間を過ごしなが、本格的なグルメを味わえる場所。そんなオーベルジュのイメージを器に託しました。シンプルなフォルムの器に描かれた上品でモダンな絵柄が、こだわりの料理を引き立ててくれます。

## オーベルジュとは

中世のフランス発祥、郊外や田舎に多い、料理に主軸をおいた宿のこと。土地の食材を活かした料理が魅力で、“癒し”が求められる近年の日本でも人気を誇っています。



●使用製品/20cm角平皿(E1120L/E112AQ)・デザートフォーク ST(H342SLV)・21cmPBT箸(H71MBK)



**E1110L** 22cm角平皿 オリーブ **TAB**  
220×220×26 ¥1,800

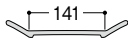

**E111AQ** 22cm角平皿 アラベスク **TAB**  
220×220×26 ¥1,800

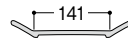

**E1120L** 20cm角平皿 オリーブ **TAB**  
200×200×24 ¥1,550

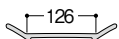

**E112AQ** 20cm角平皿 アラベスク **TAB**  
200×200×24 ¥1,550

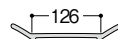

# アクアループ

AL

やさしい波紋のような絵柄が、  
美味しさの輪を広げます。

常に新鮮なセッティングが求められる近年の給食に  
ぴったりのシリーズ。和の風合いを感じさせる  
絵柄と、洋食器の形状は、ジャンルを選ばず、様々な  
メニューにマッチ。四角と丸がなめらかに溶け合った  
やさしいフォルムは、どなたにも好まれます。

## Point

方向性がない  
使いやすい絵柄

シンプルなラインで構成され  
た、方向性のない絵柄を採用。  
盛り付けや配膳時に、食器の  
向きを気にすることなく使え、  
作業が効率的に。絵柄は、盛り  
付けの目安にもなります。



●使用製品 / 22cm角丸プレート(E195AL)・17cm角丸プレート(E196AL)・11cm角丸ボール(G115AL)・デザートフォークST(H342SLV)



**G115AL 11cm角丸ボール** T<sub>AB</sub>  
112×112×45(230ml) ¥810  
117 ¥270(P254) 組高76



**E198AL 20cm角丸プレート 深型** T<sub>AB</sub>  
200×200×42(750ml) ¥1,500

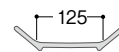

**E196AL 17cm角丸プレート** T<sub>AB</sub>  
171×171×23 ¥1,090  
127 ¥440(P254) 組高60

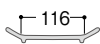

**E195AL 22cm角丸プレート** T<sub>AB</sub>  
220×220×25 ¥1,800

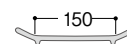

シンプルモダン

和風

洋風

中華

病院・高齢者

UD・PPカバー

弁当箱

高強化磁器

ピュッフェ・中食

テーブルグッズ  
キッズ&スクール

トレイ

# ナチュレ NR

ナチュラルモチーフの絵柄が食卓にやさしさを演出します。

グリーンの葉柄をあしらったナチュレ。家庭的なイメージをモダンにアレンジした洋食器シリーズです。シンプルな葉柄のデザインは、幅広いお客さまに気に入っていただけます。



●使用製品 / 12cmボール(E133NR)・12cmラウンドボール(E151NR)・ライス皿(E95NR)・27cmバスタ皿(E182IWC)



**E134NR 11cm ボール** TAB  
111×55(300ml) ¥770  
OT1 ¥220(P252) 組高69

**E133NR 12cm ボール** TAB  
122×61(400ml) ¥900  
OT2 ¥230(P252) 組高76

**E132NR 13cm ボール** TAB  
132×65(500ml) ¥1,020  
OT3 ¥250(P252) 組高81



**E152NR 11cm ラウンドボール** TAB  
110×49(200ml) ¥730  
OT1 ¥220(P252) 組高63

**E151NR 12cm ラウンドボール** TAB  
124×55(290ml) ¥820



**E187NR サラダボール** **TAB**  
150×40 (280ml) ¥860

**E185NR クープ皿** **TAB**  
205×45 (640ml) ¥1,290  
021 ¥410(P253) 組高83



**E96NR パン皿** **TAB**  
165×17 ¥810  
021 ¥370(P253) 組高53

**E95NR ライス皿** **TAB**  
196×19 ¥1,000  
021 ¥390(P253) 組高55 ※クリア不可



**E91NR ミート皿 小** **TAB**  
210×20 ¥1,200  
021 ¥410 (P253) 組高58

**E93NR ミート皿** **TAB**  
230×21 ¥1,390

# ライムライン

LL

親しみやすいライン柄が、  
テーブルをカジュアルに演出。

さわやかなライムカラー、やさしい手描きのライン。  
料理のジャンルを越え、様々なメニューに違和感  
なくマッチするシリーズです。軽やかさとくつろぎを  
感じさせるカジュアルな表情は、カフェテリアに  
ぴったりです。



LimeLine

●使用製品/ミート皿(E93LL)・段付飯碗(A54LL)・オーバルボール(E76LL)・湯呑大(C23LL)・丸小鉢(G10LL)



**A15LL 茶漬茶碗** **TAB**  
149×66(490ml) ¥900

**A54LL 段付飯碗** **TAB**  
131×61(400ml) ¥830  
**013** ¥250(P252) 組高77



**G10LL 丸小鉢** **TAB**  
117×41(240ml) ¥630  
**012** ¥230(P252) 組高56

**G32LL 丸小鉢 中** **TAB** **受**  
104×60(310ml) ¥700



**G39LL 正角小鉢** **TAB**  
101×101×53(240ml) ¥790  
**110** ¥270(P254) 組高79



**C23LL 湯呑 大**  
96×61(230ml) ¥530



**D50LL 16.5cm 丸深皿** **TAB**  
166×35(430ml) ¥830  
**016** ¥370(P253) 組高71 ※クリア不可



**D114LL 14cm和皿** **TAB**  
140×24(180ml) ¥670  
014 ¥350(P253) 組高59

**D116LL 16cm和皿** **TAB** **受**  
161×27(260ml) ¥830  
016 ¥370(P253) 組高62

**D118LL 18cm和皿** **TAB**  
181×29(380ml) ¥940  
018 ¥380(P253) 組高65



**E98LL サラダボール** **TAB**  
142×38(270ml) ¥760  
014 ¥350(P253) 組高73

**E97LL ケーブ皿** **TAB**  
194×41(620ml) ¥1,040  
019 ¥390(P253) 組高78

**E94LL スープ皿** **TAB**  
230×37(660ml) ¥1,370



**E76LL オーバルボール** **TAB**  
150×130×47(310ml) ¥780



**E95LL ライス皿** **TAB** **受**  
196×19 ¥1,000  
019 ¥390(P253) 組高55 ※クリア不可

**E93LL ミート皿** **TAB**  
230×21 ¥1,370

# パスタ& エスニック

パスタやエスニックを  
本格的に演出できる大皿。

イタリアン、エスニックなどのメニューは、大きな器がポイント。気取らない贅沢さが、テーブルを楽しく演出します。単品にも盛り合わせにも使える27cmの大皿、幅広いメニューに使い勝手のよい23cm皿、24cm皿など。テーブルセッティングの幅がさらに広がります。



●使用製品 / 27cmプレート(E58KP / E58BM)・スープ皿(E94SJB)



**E58BM** 27cmプレート ブルーメ **TAB**  
270×32(980ml) ¥2,290

**E60BM** 23cmプレート ブルーメ **TAB**  
231×31(670ml) ¥1,560



**E58KP** 27cmプレート カンバーニャ **TAB**  
270×32(980ml) ¥2,140

**E60KP** 23cmプレート カンバーニャ **TAB**  
231×31(670ml) ¥1,560

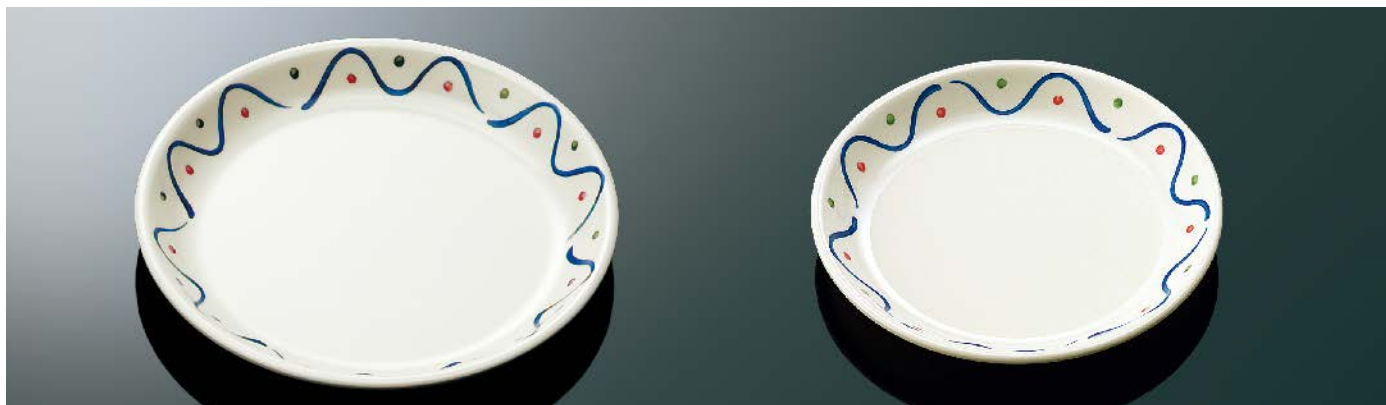

**E58WA** 27cmプレート ウェーブ **TAB**  
270×32(980ml) ¥2,180

**E60WA** 23cmプレート ウェーブ **TAB**  
231×31(670ml) ¥1,560



**E59SJB** 24cmプレート バジリコ **TAB**  
242×28 ¥1,500

**E94SJB** スープ皿 バジリコ **TAB**  
230×37(660ml) ¥1,420



**E97SJB** ケーブ皿 バジリコ **TAB**  
194×41 (620ml) ¥1,070  
**019** ¥390(P253) 組高78

**E98SJB** サラダボール バジリコ **TAB**  
142×38 (270ml) ¥780  
**014** ¥350(P253) 組高73



**E185LF** ケーブ皿 リーフ **TAB**  
205×45 (640ml) ¥1,340  
**021** ¥410(P253) 組高83



# エスパーニャ EP

エスニック風の花柄が、  
ランチタイムを明るく元気に。

赤い花柄をアクセントに、エスニックな表情が  
テーブルを明るく快活に演出。大ぶりの絵柄です  
から、料理を少なめに盛っても盛り栄えがします。  
豊富な品目が揃い、料理のジャンルを問わずお使い  
いただけます。



●使用製品/ミート皿(E93EP)・パン皿(E96EP)・サラダボール(E98EP)



**G59EP 丸小鉢 小** TAB  
99×39(150ml) ¥590  
010 ¥210(P252) 組高53

**G45EP 丸小鉢 浅型** TAB  
114×40(210ml) ¥690  
011 ¥220(P252) 組高54



**G48EP 深小鉢** TAB  
112×64(320ml) ¥790  
011 ¥220(P252) 組高78



**C23EP 湯呑 大**  
96×61(230ml) ¥550



**E98EP サラダボール** TAB  
142×38(270ml) ¥760  
014 ¥350(P253) 組高73



**D52EP 14cm丸深皿** TAB  
142×33(285ml) ¥760  
014 ¥350(P253) 組高68



**D50EP 16.5cm丸深皿** TAB  
166×35(430ml) ¥850  
016 ¥370(P253) 組高71 ※クリア不可



**E96EP パン皿** TAB  
165×17 ¥800  
016 ¥370(P253) 組高53



**E95EP ライス皿** TAB  
196×19 ¥1,030  
019 ¥390(P253) 組高55 ※クリア不可

**E93EP ミート皿** TAB  
230×21 ¥1,420

**E94EP スープ皿** TAB  
230×37(660ml) ¥1,420

# デルソル DS

少なめに盛っても盛り栄える  
明るいスパニッシュ調ライン。

幅の広いリムは、料理一皿ごとのボリュームの少量化傾向にあわせてデザインしました。カフェ風のメニューを少なめに盛っても盛り栄えます。スペイン風の明るいラインは、食卓を陽気に演出します。



●使用製品/スープ皿 (E94DS)



**E98DS サラダボール** TAB  
142×38 (270ml) ¥760  
012 ¥350(P253) 組高73

**E94DS スープ皿** TAB  
230×37 (660ml) ¥1,370



**E96DS パン皿** TAB  
165×17 ¥780  
016 ¥370(P253) 組高53

**E95DS ライス皿** TAB  
196×19 ¥1,000  
019 ¥390(P253) 組高55 ※クリア不可

**E93DS ミート皿** TAB  
230×21 ¥1,370

シンプルモダン

和風

洋風

中華

病院・高齢者

UD・PPカバー

弁当箱

高強化磁器

ピュッフェ・中食

テーブルグッズ

キッズ&スクール

トレイ

# ルージュロワ

RRO

バラのような深い赤が  
華やぎと気品を演出。

じっくり熟成された年代物のボルドーワインを彷彿させるゴージャスな赤。大小の花模様とゴールドラインのアレンジで、高い風格の中にも現代的なテイストを感じさせてくれます。“ルージュロワ”は華やかに、鮮やかに料理を彩り、テーブルに優美な表情を与えてくれます。



● 使用製品 / ミート皿 (E93RRO) ・パン皿 (E96RRO)



**E96RRO** パン皿 **TAB**  
165×17 ¥780  
676 ¥370(P253) 組高53



**E98RRO** サラダボール **TAB**  
142×38(270ml) ¥760  
674 ¥350(P253) 組高73



**E99RRO** ケーブ皿 小 **TAB**  
162×39(370ml) ¥990  
676 ¥370(P253) 組高75



**E97RRO** ケーブ皿 **TAB**  
194×41(620ml) ¥1,040  
678 ¥390(P253) 組高78



**E95RRO** ライス皿 **TAB**  
196×19 ¥1,000  
679 ¥390(P253) 組高55 ※クリア不可



**E93RRO** ミート皿 **TAB**  
230×21 ¥1,370



**E94RRO** スープ皿 **TAB**  
230×37(660ml) ¥1,370

# ブルーロワ BRO

味わい深い落ち着きと洗練のロイヤルブルー。

ルイ14世が好んだという青をフランスでは“ブルーロワ”と呼び、エレガントな色として今も愛されています。その味わい深い藍色に金線をあしらった文様は、落ち着きと洗練を感じさせ、料理のクオリティを引き立てながらも主張しすぎず、盛りつけを新鮮に演出してくれます。



● 使用製品／クープ皿 (E97BRO)・ミート皿 (E93BRO)・サラダボール (E98BRO)・パン皿 (E96BRO)



**E96BRO** パン皿 TAB  
165×17 ¥780  
G16 ¥370(P253) 組高53



**E98BRO** サラダボール TAB  
142×38 (270ml) ¥760  
G17 ¥350(P253) 組高73

**E99BRO** クープ皿 小 TAB  
162×39 (370ml) ¥990  
G16 ¥370(P253) 組高75

**E97BRO** クープ皿 TAB  
194×41 (620ml) ¥1,040  
G18 ¥390(P253) 組高78



**E95BRO** ライス皿 TAB  
196×19 ¥1,000  
G19 ¥390(P253) 組高55 ※クリア不可

**E93BRO** ミート皿 TAB  
230×21 ¥1,370

**E94BRO** スープ皿 TAB  
230×37 (660ml) ¥1,370

シンプルモダン

和風

洋風

中華

病院・高齢者

UD・PPカバー

弁当箱

高強化磁器

ピュッフェ・中食

テーブルグッズ

キッズ&スクール

トレイ

# シンプルライン

SN

味わいに明るさを添えて…。  
気品の薫る美しさです。

清潔感あふれる白地に描かれた、深みのある  
藍色のラインと金色の縁取りが、格調高い気品  
を伝えます。モダンな雰囲気が感じられる  
ポイント柄は、優美さと躍動感を吹き込むかのよう。  
シンプルで上品なデザインが盛りつけを鮮やかに  
引き立たせます。



●使用製品 / 23cm皿(M103SN)・16cm皿(M101SN)



**M121SN 丼** T<sub>AB</sub>  
150×67(560ml) ¥960

**M122SN 丼小** T<sub>AB</sub>  
144×60(480ml) ¥850

**M123SN 汁碗** T<sub>AB</sub> 受  
124×54(300ml) ¥660

**M128SN 小鉢** T<sub>AB</sub>  
118×65(350ml) ¥730  
012 ¥230(P252) 組高79

**M125SN 湯呑**  
93×60(200ml) ¥510  
009 ¥210(P251) 組高75



**M111SN 15cm サラダボール** T<sub>AB</sub>  
150×39(310ml) ¥720

**M118SN 16cm サラダボール**  
160×51(490ml) ¥860  
016 ¥370(P253) 組高87

**M112SN 20cm クープ皿** T<sub>AB</sub>  
200×42(680ml) ¥1,120



**E70SN 11cm ボール** 組高63  
113×49(280ml) ¥690  
**PP011iw 11cm 用丸蓋**  
121×19 ¥220

**Point**

方向性のない柄で、配膳を効率化  
 シンプルなライン柄なので、セッティング時の方向を気にすることなく、効率的に配膳できます。



**M107SN 10cm小皿** T<sub>AB</sub>  
 99×18(50ml) ¥430

**M108SN 14cm中皿**  
 140×26(190ml) ¥620  
 014 ¥350(P253) 組高61

**M109SN 18cm大皿** T<sub>AB</sub>  
 180×32(380ml) ¥950  
 018 ¥380(P253) 組高68



**M101SN 16cm皿** T<sub>AB</sub>  
 160×20 ¥750  
 016 ¥370(P253) 組高55



**M102SN 19cm皿** T<sub>AB</sub>  
 195×21 ¥1,000  
 019 ¥390(P253) 組高58

**M103SN 23cm皿** T<sub>AB</sub>  
 230×20 ¥1,400

**M105SN 27cm皿** T<sub>AB</sub>  
 270×20 ¥1,720



**E78SN 楕円スープ皿** T<sub>AB</sub>  
 230×210×40(680ml) ¥1,290

**E77SN 楕円カレー皿** T<sub>AB</sub>  
 260×240×37(850ml) ¥1,600

# メロウブロック

MB

*mellow block*

伝統工芸の味わいを、  
モダンにアレンジ。カジュアルにも  
シックにも装える、表情多彩な器。

手漉き和紙のパターンを、日本の伝統色で染め  
上げ、若々しいイメージに仕立てた器です。ライト  
な雰囲気は、料理のジャンルを問わないセッティ  
ングが可能。あらゆる用途に違和感なくマッチし、  
幅広い年代のお客さまに、お使いいただけます。



●使用製品 / 袋ぶち丼小 (A32MB)・長角皿中 (D82MB)・角小鉢大 (G36MB)



**A28MB 大丼** **TAB**

169×84 (1.0L) ¥1,350

**117** ¥350 (P252) 組高 97 ※クリア不可

**A25MB 丼大**

157×76 (720ml) ¥1,030

**116** ¥340 (P252) 組高 89

**M122MB 丼小** **TAB** **優**

144×60 (480ml) ¥810



**A31MB 袋ぶち丼大** 組高 93

身 B 142×69 (600ml) ¥990

蓋 C 132×34 ¥610 **優**

**104** ¥350 (P253) 組高 104

**A32MB 袋ぶち丼小** 組高 91 **TAB**

身 B 132×67 (500ml) ¥900

蓋 C 122×33 ¥580

**103** ¥250 (P252) 組高 84



**A21MB 飯茶碗** **TAB**

123×61 (320ml) ¥610

**102** ¥230 (P252) 組高 76

※クリア不可

**B32MB 袋ぶち碗**

112×53 (260ml) ¥590

**101** ¥220 (P252) 組高 68



**B26MB 丸煮物碗**   
166×47(400ml) ¥880



**C21MB だるま湯呑**  
95×53(190ml) ¥500  
 ¥210(P251) 組高69

**C31MB 袋ぶち湯呑**  
87×59(185ml) ¥480  
 ¥200(P251) 組高74



**G32MB 丸小鉢 中**   
104×60(310ml) ¥700



**G25MB 丸小鉢 浅型**   
123×42(270ml) ¥620  
 ¥230(P252) 組高57  
※クリア不可





**G36MB 角小鉢 大**   
104×104×56(320ml) ¥810

**G37MB 角小鉢 小**   
87×87×49(185ml) ¥670





**G46MB 八角小鉢 大**   
137×131×51(390ml) ¥940  
 ¥350(P253) 組高86

**G47MB 八角小鉢 中**   
118×113×51(280ml) ¥760  
 ¥230(P252) 組高66



**G42MB 丸さしみ鉢**   
150×56(610ml) ¥1,020

**G43MB 丸ちよこ**   
81×33(90ml) ¥430  
 ¥200(P251) 組高48



**D32MB 胴張角新香皿**   
95×95×24 ¥490

**D75MB 丸新香皿 小**   
100×22 ¥410



**D79MB 梅割和皿 小**  
130×21 ¥590

**D78MB 梅割和皿 中**  
160×24 ¥770  
 ¥370(P253) 組高60

**D77MB 梅割和皿 大**  
186×27 ¥950  
 ¥380(P253) 組高63 ※クリア不可





**D83MB 長角皿 小**  
153×112×17 ¥680  
T15 ¥370(P254) 組高53

**D82MB 長角皿 中**  
207×145×17 ¥1,100



**M113MB 23cm スープ皿** T1AB 受  
230×35 (650ml) ¥1,330



**E48MB 23cm ミート皿** 受  
234×19 ¥1,300

**E45MB 23cm スープ皿**  
234×36 (740ml) ¥1,300

**E49MB 15cm サラダボール**  
149×32 (290ml) ¥680



**E62SMB 28cm レリーフプラター 仕切付** T1AB  
280×178×29 ¥1,560

**E63SMB 31cm レリーフプラター 仕切付** T1AB  
310×210×31 ¥2,260

# ブルーシャドー BS

魅ったヨーロッパクラシカル  
伝統の香りひとときの器。

トラディショナルな縁レリーフのデザインを現代風  
にアレンジしたブルーシャドー。青いグラデーション  
模様は陰影をより立体的に印象づけます。テー  
ブル全体のバランスが難しいフルコースや本格  
料理も難なくこなし、食卓を華麗な雰囲気盛  
り上げてくれます。

## Point

繊細なグラデーションに  
注目ください

ブルーシャドーには、マルケイ  
独自のメラハード製法を採用。  
半透明の青いグラデーション  
と艶やかな光沢が魅力です。  
また、自動洗浄機や消毒保管  
庫も安心して使えます。



●使用製品 / 23cm ミート皿 (E48BS)・15cm サラダボール (E49BS)



**E49BS** 15cm サラダボール  
149×32 (290ml) ¥560

**E45BS** 23cm スープ皿  
234×36 (740ml) ¥1,040



**E47BS** 16cm フルーツ皿 受  
161×14 ¥570  
016 ¥370 (P253) 組高 49

**E48BS** 23cm ミート皿  
234×19 ¥1,040

**E44BS** 27cm ディナー皿 TAB 受  
265×21 ¥1,350

シンプルモダン

和風

洋風

中華

病院・高齢者

UD・PPカバー

弁当箱

高強化磁器

ピュッフェ・中食

テーブルグッズ

キッズ&スクール

トレー

# リレイ UR

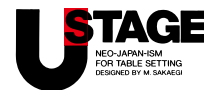

陽気にはずむ水玉模様をモダンな感性で大胆にデザイン。



**S25UR 井小** 組高97 TAB  
身B 132×72 (480ml) ¥930  
蓋C 117×35 ¥560  
008 ¥250(P252) 組高89



**S23UR 碗**  
125×54 (310ml) ¥660



**B24UR 煮物碗** 組高78 TAB  
身B 167×48 (550ml) ¥800  
蓋C 151×43 ¥890  
006 ¥370(P253) 組高84 ※クリア不可



**S38UR 三つ葉小鉢小**  
100×56 (200ml) ¥640  
010 ¥210(P252) 組高69



**S39UR 三つ葉小鉢大**  
118×66 (340ml) ¥820  
012 ¥230(P252) 組高80



**S49UR 湯呑** 受  
94×57 (180ml) ¥540  
009 ¥210(P251) 組高71



**S07UR アマンド皿** TAB  
105×93×20 ¥470



**S33UR 千代口**  
93×80×33 (90ml) ¥450



**S35UR 平鉢大** TAB  
182×155×55 (570ml) ¥1,140



**S10UR むし碗** 組高85 TAB  
身B 85×64 (240ml) ¥1,100  
蓋C 95×24 ¥660  
008 ¥200(P251) 組高79

※むし碗には熱伝導率の高さを重視し、高強化磁器を使用。強度は一般磁器の約2倍、耐久性に優れ、食器洗浄機、電子レンジでの使用もOK。

# ブルーパルミー BP



清楚で洗練されたイメージ。すっきりと美しく、粹。



**M121BP 井** TAB  
150×67 (560ml) ¥930



**M125BP 湯呑**  
93×60 (200ml) ¥510  
009 ¥210(P251) 組高75



**M112BP 20cm クープ皿** TAB  
200×42 (680ml) ¥1,070

# オレンジロゼット OR

melina PUBLIC  
セラミック

テーブルを明るく彩るシンプル&ポップな器。



**M122OR 丼小** TAB  
144×60 (480ml) ¥810



**M123OR 汁碗** TAB 受  
124×54 (300ml) ¥630



**M128OR 小鉢** TAB  
118×65 (350ml) ¥700  
012 ¥230 (P252) 組高 79



**M107OR 10cm小皿** TAB 受  
99×18 (50ml) ¥420



**M108OR 14cm中皿**  
140×26 (190ml) ¥600  
014 ¥350 (P253) 組高 61



**M109OR 18cm大皿** TAB  
180×32 (380ml) ¥900  
016 ¥380 (P253) 組高 68



**M101OR 16cm皿** TAB 受  
160×20 ¥720  
016 ¥370 (P253) 組高 55



**M103OR 23cm皿** TAB 受  
230×20 ¥1,370



**M104OR 23cm仕切皿** TAB  
230×23 ¥1,370



**M111OR 15cmサラダボール** TAB  
150×39 (310ml) ¥690



**M113OR 23cmスープ皿** TAB  
230×35 (650ml) ¥1,330



**M119OR ベーカー** TAB 受  
260×169×43 (940ml) ¥1,460

シンプルモダン

和風

洋風

中華

病院・高齢者

UO・PPカバー

弁当箱

高強化磁器

ピュッフェ・中食

テーブルグッズ

キッズ&スクール

トレー

# エトセトラ

食膳のワンポイントに使いやすい器を揃えました。



**A8SP** 飯茶碗 ストライプ **受**  
124×54 (260ml) ¥550



**S38UB** 三つ葉小鉢 小 ブルートーン  
100×56 (200ml) ¥640  
**耐熱** ¥210(P252) 組高69



**S38UW** 三つ葉小鉢 小 ワイントーン  
100×56 (200ml) ¥640  
**耐熱** ¥210(P252) 組高69



**G35NW** 羽反角小鉢 小 ニューウェッジ  
88×88×44 (155ml) ¥560



**G59BLS** 丸小鉢 小 ブロッサム **TAB**  
99×39 (150ml) ¥560  
**耐熱** ¥210(P252) 組高53



**G45BLS** 丸小鉢 浅型 ブロッサム **TAB**  
114×40 (210ml) ¥660  
**耐熱** ¥220(P252) 組高54



**E38YO** 19.5cm ライス皿 イエローオレンジ **TAB**  
198×18 ¥940



**E19YO** 丸三つ仕切皿 イエローオレンジ **TAB** **受**  
240×27 ¥1,390



**E80Y** 耳付ボール イエロー C 組高70 **TAB**  
身 B 163×136×52 (450ml) ¥990  
蓋 C 127×34 ¥470



**E80DR** 耳付ボール ダークレッド C 組高70 **TAB**  
身 B 163×136×52 (450ml) ¥990  
蓋 C 127×34 ¥470

## Point

煮込み料理にぴったり!



ロールキャベツやシチューなど、煮込み料理のあたたかさを演出します。



**E18MG** 小判ペーカー 大 モスグリーン **TAB** **受**  
262×188×61 (850ml) ¥1,120



**E28MG** 小判ペーカー 中 モスグリーン **TAB** **受**  
236×170×52 (620ml) ¥1,000

# 単色

洋皿、プレートから丼、湯呑まで、気軽に使える多彩な食器。

白 W 白C WC



**E8w** パン皿  
197×20 ¥490



**E9w** 8吋スープ皿  
208×32 (560ml) ¥600  
☑️ ¥410(P253) 組高70



**E4w** 9吋ミート皿 **T A** ☑️  
234×24 ¥640



**E6w** カレー皿  
234×34 (730ml) ¥640



**E11w** 丸三つ仕切ランチ皿  
240×27 ¥850



**E12w** 四つ仕切ランチ皿 **T A**  
335×253×30 ¥1,290



**E28wc** 小判ペーカー 中 **T AB** ☑️  
236×170×52 (620ml) ¥1,000  
※内側グレースコーティング製品



**E18wc** 小判ペーカー 大 **T AB**  
262×188×61 (850ml) ¥1,100  
※内側グレースコーティング製品

色柄名の後ろの「C」表示は内側グレースコーティング製品です。

青磁 **G**



**C3G** コップ 小  
74×69(175ml) ¥260



**C1G** 湯呑 1号  
91×52(160ml) ¥260  
☎ ¥210(P251) 組高68



**C15G** 湯呑  
91×51(175ml) ¥260  
☎ ¥210(P251) 組高66



**C2G** 湯呑 2号  
98×55(165ml) ¥240

乳白 **I**



**C3I** コップ 小  
74×69(175ml) ¥260



**C1I** 湯呑 1号  
91×52(160ml) ¥260  
☎ ¥210(P251) 組高68



**C15I** 湯呑  
91×51(175ml) ¥260  
☎ ¥210(P251) 組高66



**D7I** 漬物皿  
96×15 ¥190



**B2I** 給食汁椀 小 **TAB** 受  
126×56(360ml) ¥350



**E11I** 丸三つ仕切ランチ皿  
240×27 ¥850

# レリーフプラター

華やかに、賑やかに、集いのシーンを彩ります。

## ロイヤルフルーツ RF

※ロイヤルフルーツの大サイズについては、P283をご覧ください。



**E62SRF** 28cm レリーフプラター仕切付 **TAB**  
280×178×29 ¥1,560



**E63SRF** 31cm レリーフプラター仕切付 **TAB** **受**  
310×210×31 ¥2,260

## フローレット FL



**E62SFL** 28cm レリーフプラター仕切付 **TAB**  
280×178×29 ¥1,560



**E63SFL** 31cm レリーフプラター仕切付 **TAB**  
310×210×31 ¥2,260

## シェルバイン SV



**E63Ssv** 31cm レリーフプラター仕切付 **TAB** **受**  
310×210×31 ¥2,260



**E64Ssv** 36cm レリーフプラター仕切付 **TAB** **受**  
360×249×31 ¥3,120

※他にもメロウブロック柄のレリーフプラターをP172で紹介しています。



グラム売りバイキング対応

# 仕切プレート

大・小ともに同重量。  
量り売り自動精算に最適です。

自動精算システムでの1g1円量り売り用プレートです。製品重量は、大・小とも520g±10gですから、両サイズを同時に使えます。もちろん通常の仕切プレートとして、ランチメニューなどにも活用できます。

洋風

## ! Point

方向を気にせず、  
スタッキングできます  
1ヵ所の仕切を低く設計。  
プレートの左右を気にせず  
スタッキングできるので、  
収納作業もはかどります。



●使用製品 / 仕切プレート小(E14BLN)・柄付スूपカップ(C18PY)・タンブラー(CO99SLV)



**E13WC 仕切プレート 大**  
ホワイトC   
340×250×33 ¥2,180



**E14BLN 仕切プレート 小**  
ブルーライン   
311×221×30 ¥2,860



**E14WC 仕切プレート 小**  
ホワイトC   
311×221×30 ¥2,080

## 油污れもつきにくい 両面グレースの中華麵鉢です。

赤い鳳凰、青い龍。中国古来から縁起が良いとされる聖獣、朱雀と青龍を麵鉢に描きました。和のイメージも感じさせるアレンジで、人気の和風ラーメン、ヘルシーラーメンにもぴったりです。エクセルシリーズならではの贅沢な両面絵付けが、中華の定番メニューをリッチに演出します。



●使用製品 / 麵丼浅型(L60AEH)・麵丼深型(L62SER)

### DUAL 絵柄がはがれず、汚れが落ちやすいデュアルコーティング採用の〈エクセル〉シリーズ。

エクセルシリーズは、内外両面の絵柄を堅牢なグレースコーティング層でおおう、「デュアルコーティング」を採用。ハードな業務使用でも絵柄がはがれず、また白素地の食器でも汚れがつきにくく(右の比較写真)、耐汚染性、作業効率の面でも優れています。両面に描かれた贅沢な絵柄が美しいまま、長期間ご使用いただけます。

#### 耐汚染性比較試験

コーヒーで5時間煮沸後の比較



当社従来品

デュアルコーティング製品

#### 食器断面図

汚れが付きにくいデュアルコーティング

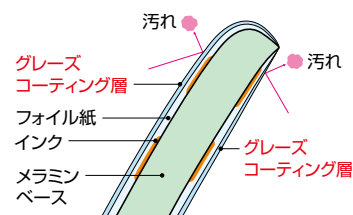

DUAL



**L62AEH 麵丼 深型 赤絵鳳凰 DC** T AB  
183×80(1.1L) ¥2,500  
☎ ¥380(P253) 組高116



**L60AEH 麵丼 浅型 赤絵鳳凰 DC** T AB  
201×74(1.1L) ¥2,500

DUAL



**L62SER 麵丼 深型 青花龍 DC** T AB  
せいかりゅう  
183×80(1.1L) ¥2,450  
☎ ¥380(P253) 組高116



**L60SER 麵丼 浅型 青花龍 DC** T AB  
せいかりゅう  
201×74(1.1L) ¥2,450

# ラーメン鉢他

あつあつラーメンの  
おいしさを演出します。

斬新な形状の大ぶり麵鉢が、いつもの麵料理を  
新たな印象で演出します。シンプルな無地、大胆  
な文様、凝った絵柄など、ラーメンの種類やシーン  
に合わせ、使い分けも自在。ラーメン鉢用の受皿、  
小皿も3色をご用意しています。



●使用製品/切立麵鉢(A89HNS)・22.5cm六角箸(H92SGY)・スプーン大(L7R)・  
切立麵鉢(A89US)・8吋スープ皿(E9B)・ユニレンゲ(L5W)

シンプルモダン

和風

洋風

中華

病院・高齢者

UD・PPカバー

弁当箱

高強化磁器

ピュッフェ中食

テーブルグッズ

キッズ&スクール

トレー



**A87SHK** 切立麵鉢 大白刷毛目 **TAB**  
222×105(1.7L) ¥2,000



**A87r** 切立麵鉢 大朱 **TAB**  
222×105(1.7L) ¥1,600



**A87B** 切立麵鉢 大黒 **TAB**  
222×105(1.7L) ¥1,600



**A89US** 切立麵鉢 雲彩 **TAB**  
190×99(1.2L) ¥1,750  
☎ ¥390(P253) 組高136



**A89HNS** 切立麵鉢 刷毛流し **TAB**  
190×99(1.2L) ¥1,750  
☎ ¥390(P253) 組高136



**A89B** 切立麵鉢 黒 **TAB**  
190×99(1.2L) ¥1,370  
☎ ¥390(P253) 組高136



**A89KOH** 切立麵鉢 粉引 **TAB**  
190×99(1.2L) ¥1,370  
☎ ¥390(P253) 組高136

## Point

スープが節約できる切立形状 (内高の7割水量で比較)



少ない量でも盛り栄えがし、スープも節約できます。提供者だけでなく、減塩を気にされるお客さまにも喜ばれる麵鉢です。

## 盛り栄えのするビッグサイズ(A87)

インパクトのある大口径で、麵料理を迫力満点に演出。社員食堂、学生食堂の大盛りメニューにもぴったりです。

## Point

指紋跡が付かない工夫

黒素地の食器でも、気になる指紋が付きにくいように、表面に独自の特殊シボ加工を施しました。





●使用製品／麵鉢(A84BKC/A84TRC)・  
スプーン大(L7B)・ユニレンゲ(L5R)



再生材料を使用  
再生プラスチック50%以上

50印はエコマーク  
認定製品です

エコマークは、「生産」から「廃棄」にわたるライフサイクル全体を通して環境への負荷が少なく、環境保全に役立つと認められた製品につけられる環境ラベルです。

### Point

特許製品 PAT No.5316866

#### 安全で環境に優しいエコメラミン®

使用済みメラミン製品をリサイクルした素材で、外観、品質、機能性や価格もバージンメラミンとほぼ同じです。また、食器内側をバージンメラミンでグレースコーティング。安全性をより高めています。※詳しくはP392をご覧ください。

⚠ エコメラミン製品は、材料の特性上、製品ごとに色の差や表面に色ムラが出ることがあります。



**A84TRC 麵鉢 粒赤C** T<sub>AB</sub>

196×86(1.3L) ¥1,460

079 ¥390(P253) 組高123 ※クリア不可

50 エコマーク認定番号  
第11128004号

**A84BKC 麵鉢 黒C** T<sub>AB</sub>

196×86(1.3L) ¥1,460

079 ¥390(P253) 組高123 ※クリア不可

50 エコマーク認定番号  
第11128004号



**A84IWC 麵鉢 ホワイトC** T<sub>AB</sub>

196×86(1.3L) ¥1,460

079 ¥390(P253) 組高123 ※クリア不可



**A85TRC 麵鉢 小 粒赤C** T<sub>AB</sub>

179×80(1.0L) ¥1,250

078 ¥380(P253) 組高117

50 エコマーク認定番号  
第11128004号

**A85BKC 麵鉢 小 黒C** T<sub>AB</sub>

179×80(1.0L) ¥1,250

078 ¥380(P253) 組高117

50 エコマーク認定番号  
第11128004号



**A85IWC 麵鉢 小 ホワイトC** T<sub>AB</sub>

179×80(1.0L) ¥1,250

078 ¥380(P253) 組高117



●使用製品 / 19cm ラーメン鉢 (L66BKC)・21cm ひねり角浅皿 (E224IWC)・  
8 オンスタンブラー (CT78CL)・21cmPBT 箸 (H71MBK)・  
ユニレンゲ (L5G)・46cm アングルトレー (N61PK)

### プラスチックスマートへの 取り組み



国際化工は「再生メラミン」を通じ、海洋プラスチックごみの減量を目的とした、環境省の「プラスチックスマート」キャンペーンに参加しています。

※詳しくはP392をご覧ください。

### ! Point

スープが節約できる逆アール形状 (内高の7割水量で比較)

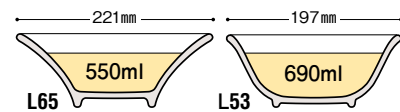

少ない量でも盛り栄えがし、スープも節約できます。提供者だけでなく、減塩を気にされるお客さまにも喜ばれる麺鉢です。



**L65TRC** 22cm ラーメン鉢 粒赤 C **TAB**  
221×80(1.1L) ¥1,560



**L65BKC** 22cm ラーメン鉢 黒 C **TAB**  
221×80(1.1L) ¥1,560



**L65IWC** 22cm ラーメン鉢 ホワイト C **TAB**  
221×80(1.1L) ¥1,560



**L66TRC** 19cm ラーメン鉢 粒赤 C **TAB**  
191×75(800ml) ¥1,300

079 ¥390(P253) 組高112



**L66BKC** 19cm ラーメン鉢 黒 C **TAB**  
191×75(800ml) ¥1,300

079 ¥390(P253) 組高112



**L66IWC** 19cm ラーメン鉢 ホワイト C **TAB**  
191×75(800ml) ¥1,300

079 ¥390(P253) 組高112



**L53UN** ラーメン鉢 雲龍 **TAB**  
197×79(1.2L) ¥1,580

**L53KF** ラーメン鉢 紅福 **TAB**  
197×79(1.2L) ¥1,540

**L53SEK** ラーメン鉢 青華 **TAB**  
197×79(1.2L) ¥1,540



**A88B** 麵鉢 黒 **TAB**  
205×82(1.3L) ¥1,500  
021 ¥410(P253) 組高119

**Point**

指紋跡が付かない工夫



黒素地の食器でも、気になる指紋が付きにくいように、表面に独自の特殊シボ加工を施しました。

受皿・小皿

ラーメン鉢の受け皿にも使えます。



**E9W** 8吋スープ皿 白  
208×32(560ml) ¥600  
021 ¥410(P253) 組高70

**E9R** 8吋スープ皿 朱  
208×32(560ml) ¥610  
021 ¥410(P253) 組高70

**E9B** 8吋スープ皿 黒  
208×32(560ml) ¥610  
021 ¥410(P253) 組高70



**L31W** 小皿 白 **TAB**  
100×23 ¥270

**L31R** 小皿 朱 **TAB**  
100×23 ¥270

**L31B** 小皿 黒 **TAB**  
100×23 ¥270

**Point**

麵鉢と皿のセットでスタッキングできます

配膳前は、スープの元を注いだ状態でスタンバイ。片付けの際にも積み上げて清潔に運べ、忙しい時間帯のオペレーションを効率化できます。

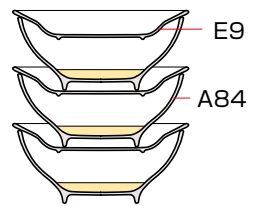

E9と組み合わせられるラーメン鉢  
A13・A84・A85・A89・AE10・  
AE11・AE12・AE14・L17・  
L53・L60・L62・L66

# 五彩<ごさい> GO

色とりどりの多彩な文様が新鮮。  
お料理が栄える、“新・中国趣味”

ネオ シノワズリ

17・18世紀、東洋の精緻な装飾への憧れを、西洋人の自由闊達な表現精神で発展させたシノワズリ（中国趣味）。そのイメージを、現代風にアレンジ。オリエンタル情緒が薫る風合いは、エスニック、無国籍料理、創作料理にと幅広く使えます。



●使用製品/八角皿(L30GO)・ラーメン鉢(L53GO)



**L53GO** ラーメン鉢 **TAB**  
197×79(1.2L) ¥1,500

**A13GO** 麵鉢 **TAB** **受**  
206×67(1.1L) ¥1,500  
**021** ¥410(P253) 組高104

**L12GO** 麵鉢大 **TAB**  
219×80(1.7L) ¥1,800



**L29GO** 八角皿 小 **TAB** **受**  
166×160×36 ¥930  
**016** ¥370(P253) 組高72

**L30GO** 八角皿 **TAB**  
196×185×38 ¥1,120  
**019** ¥390(P253) 組高74 ※クリア不可



**L27GO** 浅高台鉢7寸 **TAB**  
214×58(750ml) ¥1,460

シンプルモダン

和風

洋風

中華

病院・高齢者

UD・PPカバー

弁当箱

高強化磁器

ピュッフェ・中食

テーブルグッズ

キッズ&スクール

トレー

# 牡丹鳳凰 HO

シックな色調で描く、  
鳳凰と牡丹の中国伝説。

長寿と幸福のシンボル「鳳凰」。花の王者「牡丹」。  
古代中国の伝説の美を、色彩も淡く、上品に絵で語  
った器です。この気品のある色調と柄は、我々日本人  
の心にも静かに溶け込んで、ひとときわおいしさを引き  
出す、料理の名脇役です。



●使用製品／9吋小判皿(L209HO)・浅高台鉢7寸(L27HO)・取皿(L32HO)



**A13HO 麵鉢** TAB  
206×67(1.1L) ¥1,460  
021 ¥410(P253) 組高104

**A9HO タマブチ丼5寸** TAB  
158×59(650ml) ¥1,120  
116 ¥340(P252) 組高73

**A12HO タマブチ丼6.5寸** TAB  
200×69(1.3L) ¥1,500



**L11HO スープ碗 深型** TAB  
114×52(240ml) ¥590  
011 ¥220(P252) 組高66

**L17HO 深高台鉢7寸** TAB  
210×74(1.2L) ¥1,500  
021 ¥410(P253) 組高112

**L18HO 深高台鉢8寸** TAB  
240×79(1.6L) ¥1,900



**L27HO 浅高台鉢7寸** TAB  
214×58(750ml) ¥1,400

**L30HO 八角皿** TAB  
196×185×38 ¥1,100  
019 ¥390(P253) 組高74 ※クリア不可





**L208HO 8吋小判皿** **TAB** **受**  
208×148×20 ¥970

**L209HO 9吋小判皿** **TAB**  
234×170×22 ¥1,160



**L31HO 小皿** **TAB**  
100×23 ¥430

**L32HO 取皿** **TAB** **受**  
135×28 ¥620  
**014** ¥350(P253) 組高63



**L31W チリレンゲ 乳白**  
142mm / ヘッド:幅42×長さ67(19g) ¥180

# パティオ **PT**

パティオ(中庭)に咲く花をイメージ。和・洋のメニューにもよく似合います。



**A13PT 麵鉢** **TAB** **受**  
206×67(1.1L) ¥1,500  
**021** ¥410(P253) 組高104

**A12PT タマブチ丼6.5寸** **TAB** **受**  
200×69(1.3L) ¥1,560



**L30PT 八角皿** **TAB** **受**  
196×185×38 ¥1,120  
**019** ¥390(P253) 組高74 ※クリア不可

**L27PT 浅高台鉢7寸** **TAB** **受**  
214×58(750ml) ¥1,460

# 赤内白 (二度押製品) R/W

鮮やかな赤が、中華料理の華やかさを演出。

消 消毒保管庫には使えません。



**AE10R/W** タンメン丼 TAB 受

205×75 (970ml) ¥1,200  
021 ¥410 (P253) 組高113

**AE14R/W** タンメン丼 大 TAB 受

210×84 (1.2L) ¥1,350  
021 ¥410 (P253) 組高121



**AE11R/W** 中華丼 小 TAB 受

196×67 (940ml) ¥1,080  
019 ¥390 (P253) 組高104 ※クリア不可

**AE12R/W** 中華丼 TAB

197×75 (970ml) ¥1,120

**DE30R/W** 八角皿 TAB

191×183×40 ¥860  
019 ¥390 (P253) 組高76

使いやすいレンゲもご用意。 ※レンゲはP312でもご紹介しています。

持ちやすく、食べやすい形状の  
ユニバーサルデザイン。

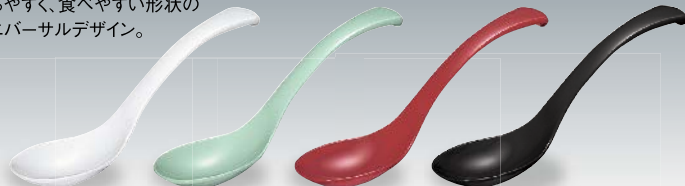

**L5 ユニレンゲ**

170mm / ヘッド: 幅43×長さ65 (25g) ¥150  
 色: 白(W)・青磁(G)・朱(R)・黒(B)

女性やお子さまにも使いやすい  
小振りのレンゲです。



**L6 ユニレンゲ 小**

142mm / ヘッド: 幅38×長さ60 (19g) ¥130  
 色: 白(W)・朱(R)

麺を器から箸ですすれない  
女性や外国の方におすすめの  
大振りサイズ。



**L4 ユニレンゲ大** 新製品

170mm / ヘッド: 幅50×長さ70 (32g) ¥200  
 色: 白(W)・朱(R)・黒(B)

倒れても起き上がり、  
スタッキングも安定。

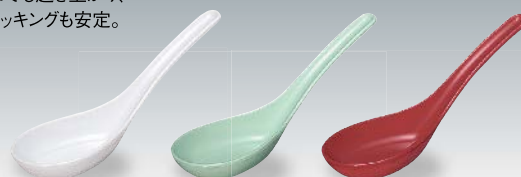

**L3 七八レンゲ**

149mm / ヘッド: 幅43×長さ72 (22g) ¥120  
 色: 白(W)・青磁(G)・朱(R)

高機能超耐熱PPS食器

# ヒートサーブ®

HYBRID ハイブリッドシリーズ

新製品

## 耐スチーム性を向上させた 先進の超耐熱PPS食器。

スチームコンベクションや冷蔵機能付き再加熱機器での再加熱にも耐える、超耐熱樹脂、PPSを素地に採用。さらに、漆器の塗装技術と陶器の造形を融合させたハイブリッドな食器です。より器らしい風合いは、和の食膳はもちろん、洋のメニューにも使え、使用シーンが広がります。

**スチーム** スチームコンベクションに使えます。  
※冷蔵機能付き再加熱機器にも使えます。

**熱風** 熱風式再加熱カートに使えます。

**電子レンジ**  
 電子レンジに使えます。

**!** PPカバーは、スチームコンベクションや熱風式再加熱カートでは使えません(冷・常温を除く)。



●使用製品/小判深皿(DS1Y0)・角小鉢(GS3Y0)・丸小鉢(GS1TES)・デザートフォーク小ST(H347SLV)・デザートスプーン小ST(H344SLV)

## スチームコンベクション、冷蔵機能付き再加熱機器にも使えます。

驚きの耐熱性、耐変色性。  
スチーム量の制限もなし

耐熱温度は150℃。加熱時の変色や収縮もほぼありません。スチーム量も気にせず使え、繁忙な時間帯の調理時間を短縮。作業も効率化できます。

丈夫で汚れが付きにくく  
長期間美しく使えます

長時間の高温加熱でも劣化しにくく、過酷な使用環境に耐えます。特に身の内側は、堅牢な特殊塗装で着色しにくく、料理のこびりつきも低減します。

塩素系漂白剤も使え、  
洗浄性も優れています

殺菌力の強い塩素系漂白剤にも使えるので衛生的です。水に沈む比重ですので、浸漬洗浄もでき、洗浄作業がはかどります。

## （ スチームや熱風での加熱に最適、おいしさを保つ形状 ）

### 蓋と身がしっかり合わさる設計

蒸気を逃しにくく、食材の干からびを防ぎ、おいしく再加熱できます。

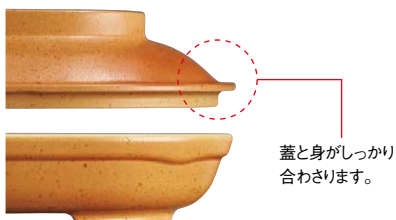

### 器ごとに加熱効率を考えた設計

最適な加熱ができるよう、器の形状、肉厚を設計。料理に合った熱の伝わりやすさで、よりおいしく調理できます。



### カート内トレイピッチに収まる形状

高さが低くても、容量を確保できる形状設計。カートからの出し入れもスムーズで作業が効率化できます。



※ヒートサーブハイブリッドは高さ65mm以下

## 小判皿



**DS1YO 小判深皿 イエローオレンジ** 組高63  
身B 150×120×33(300ml) ¥2,150 PPS  
蓋C 152×122×36 ¥1,750 PPS

**DS1TES 小判深皿 鉄泉** 組高63  
身B 150×120×33(300ml) ¥2,150 PPS  
蓋C 152×122×36 ¥1,750 PPS

## 小鉢



**GS1YO 丸小鉢 イエローオレンジ** 組高65  
身B 100×46(220ml) ¥1,900 PPS  
蓋C 102×25 ¥1,400 PPS  
☑️ ¥210 (P252) 組高60

**GS1TES 丸小鉢 鉄泉** 組高65  
身B 100×46(220ml) ¥1,900 PPS  
蓋C 102×25 ¥1,400 PPS  
☑️ ¥210 (P252) 組高60



**GS3YO 角小鉢 イエローオレンジ** 組高62  
身B 98×98×42(190ml) ¥2,000 PPS  
蓋C 100×100×25 ¥1,550 PPS

**GS3TES 角小鉢 鉄泉** 組高62  
身B 98×98×42(190ml) ¥2,000 PPS  
蓋C 100×100×25 ¥1,550 PPS

### Point

#### ホテルパンに無駄なく 納まるサイズ設計

角と底部は丸いデザインで、適度な隙間ができ、スチームや熱風を円滑に循環させて加熱むらを防ぎます。また、隙間に指が入りやすく、トレーメイクも素早くできます。



GS3角小鉢なら、1/1ホテルパン浅目(深さ20mm程度)に14個収納できます。

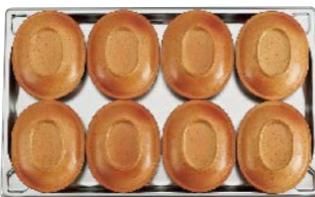

DS1小判深皿：8個



GS1丸小鉢：14個

# ヒートサーブ<sup>®</sup>

EXCELL エクセルシリーズ

# ヒートサーブ<sup>®</sup>



●使用製品/丸深皿小(S73SAG)・丼特小(A148LU)・面取丸小鉢(G51AKB)

## 熱風式再加熱カート& 温冷配膳車用の超耐熱食器。

優れた耐熱性・耐久性と、一般食器と変わらない扱いやすさを両立した高機能超耐熱食器です。再加熱時の変色や収縮を抑える工夫を施し、白素地製品には、耐変色性を強化したファインメラミン樹脂を採用。デュアルコーティングで耐汚染性を高めたヒートサーブエクセルもあります。

ヒートサーブ、ヒートサーブエクセルとは…

ヒートサーブ



ファインメラミン樹脂

ヒートサーブエクセル



ファインメラミン樹脂  
+  
デュアルコーティング

### ヒートサーブに活きる数々の特許

まったく新たな材料処方、熱風式再加熱カートでの使用に耐える水準に改良した食器材料が、ファインメラミン(超耐熱MF)樹脂です。技術面では、食器の後収縮を抑えるため、当社独自の成形後ストーピング技術(製法特許: PATNo.3790968)を採用。また、デザイン面では、加熱や取り扱いに最適な形状を開発し、一部製品は特許や意匠登録がされています。

### 長時間の高温加熱でも 変色しにくい

従来のメラミン食器は、熱風式再加熱カートの加熱で変色を起こします。ヒートサーブでは、充填材の改良で変色が起こりにくく、長期間、美しく使えます。

一般メラミン



加熱による製品表面の変色が著しい

ヒートサーブ(ファインメラミン樹脂)



変色が少なく、色むらの発生もない

※熱風式再加熱カート(ニュークックチル)での使用は、温冷配膳車での使用に比べ、劣化が早くなる場合があります。

### 加熱による収縮も 起こりにくい

メラミン食器では加熱による収縮で、使用中食器と補充食器の身・蓋サイズが合わなくなることがあります。ヒートサーブは、収縮・変形が起こりにくく、途中補充も安心です。

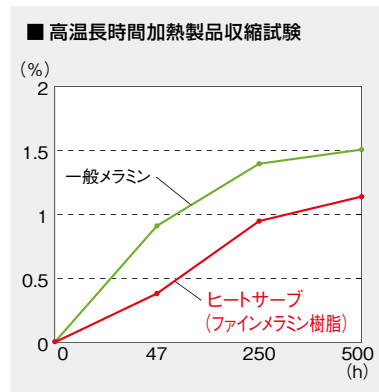

### 硬く、丈夫で 長期間使える

ヒートサーブは、シャルピー衝撃値、曲げ強度でも、加熱使用による劣化、低下が少ないのが特長。過酷な高温・長時間使用にも長期間耐える丈夫さです。

■ 各種メラミン性能表

	ヒートサーブ (ファインメラミン)	一般メラミン (グレードアップ)
シャルピー強度 (MPa)	3.31	2.75
初期値低下率 (%)	91.7	89.5
曲げ強度 (MPa)	110.1	105.5
初期値低下率 (%)	106.1	89.3

●上表は120℃×500時間加熱の評価。  
●初期値低下率は、加熱による物性低下率。

病院・高齢者

# 熱風での再加熱に最適、おいしさを保つ新しい形状

## 蓋と身がしっかり合わさる設計

蒸気を逃しにくく、食材の干からびを防ぎ、おいしく再加熱できます。



## 器ごとに加熱効率を考えた設計

器ごとに、最適な加熱ができるよう、糸尻の開口面積や、器の形状、肉厚を設計。料理に合った熱の伝わりやすさで、よりおいしく調理できます。



## カート内トレーピッチに収まる形状

高さが低くても、容量を確保できる形状設計。カートからの出し入れもスムーズで作業が効率化できます。



### 丼

中蓋なしで、より扱いやすくしかも、ご飯はふっくら

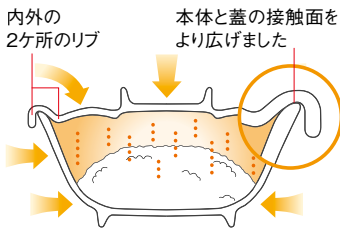

本体、蓋の接触面を増やし、さらに両側のリップで水分蒸発を低減します。

#### ■温度の推移と水分蒸発量比較

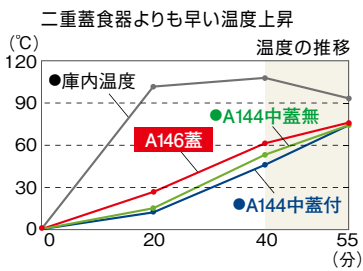

#### 二重蓋食器とほぼ同等の水分保持量

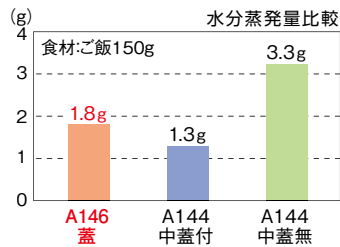

### 市松丼

ご飯がおいしい  
最適な素材組み合わせ

特許製品 PAT No.5057181

蓋 (熱伝導率の高いメラミン樹脂)  
熱が内部に早く伝わり、効率良く加熱

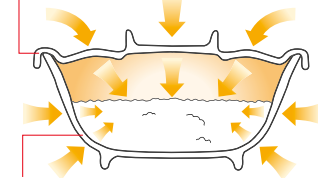

本体 (熱伝導率の低いポリプロピレン)  
接触面の温度上昇を抑え、干からびを防止

干からびを抑え、芯までしっかり加熱されたふっくらおいしいご飯に再加熱できます。

### 主菜皿・スノコ

天ぷら、フライをおいしく  
専用スノコもご用意

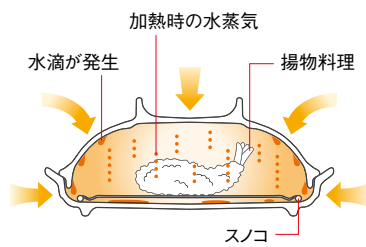

食品に水分がしみ込むのを防ぎます。

### 汁 椀

こぼれにくい落とし蓋と  
安定のよい形状

高さを低く保つ  
平らな蓋形状

裏返らない  
落とし蓋方式

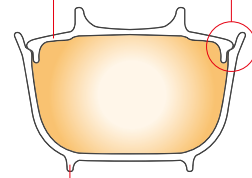

倒れにくい大径の糸尻

### UD食器

料理がすくいやすい  
立ち上がり形状

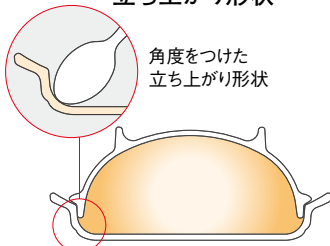

スプーンなどで料理がすくいやすいよう、器内側の周囲は角度をつけた立ち上がり形状にしました。  
(S65・S66・S71・S73・S74・S75・S81)

高機能超耐熱食器

# ヒートサーブ®

## EXCELL エクセルシリーズ

デュアルコーティングを施し、  
より進化した超耐熱食器。

製品両面を堅牢なグレース層で覆うデュアルコーティングを採用。内外両面ともに耐汚染性及び耐熱性、耐変色性能が向上しました。

※製品特長については、P194をご覧ください。

特許製品 PAT No.3790968

**熱風** ヒートサーブエクセルは、  
熱風式再加熱カートに使用します。

**!** PPカバーは、熱風式再加熱カートでは使用できません  
(冷・常温を除く)。

### Point

スチームコンベクションにも対応

スチーム

ヒートサーブエクセルは一定の条件下なら、スチコンニュークックチル用食器としても使用可能です。ご検討時には、最寄りの当社支店・営業所までお問い合わせください。



●使用製品 / なで角浅皿 (D182CF) ・ 十角浅小鉢 (G88WKB) ・ なで角小鉢 (G85HAT)

## 角皿

DUAL



**D181IH** なで角深皿 色葉 DC 組高65 **TAB**  
身 **BF** 165×123×35 (400ml) ¥1,550 FMF  
蓋 **CF** 166×124×35 ¥1,500 FMF

**D183IHB** なで角深皿 小 色葉ベージュ DC 組高58 **TAB**  
身 **B** 130×97×31 (210ml) ¥1,350 MF  
蓋 **C** 132×99×32 ¥1,260 MF

DUAL



**D182CF** なで角浅皿 カラフルリーフ DC 組高61 **TAB**  
身 **BF** 159×119×27 (260ml) ¥1,500 FMF  
蓋 **CF** 160×120×39 ¥1,500 FMF

**D182HAT** なで角浅皿 花てまり DC 組高61 **TAB** **受**  
身 **B** 159×119×27 (260ml) ¥1,500 MF  
蓋 **C** 160×120×39 ¥1,500 MF

# 小鉢

DUAL



**G88WKB 十角浅小鉢 若葉DC** 組高65  
身 **BF** 111×109×46(260ml) **¥1,180** FMF  
蓋 **CF** 113×24 **¥940** FMF  
1011 **¥220**(P252) 組高60



**G88HAT 十角浅小鉢 花てまりDC** 組高65  
身 **B** 111×109×46(260ml) **¥1,180** MF  
蓋 **C** 113×24 **¥940** MF  
1011 **¥220**(P252) 組高60

DUAL



**G85HNA なで角小鉢 花あかりDC** 組高64 **TAB**  
身 **BF** 102×102×46(210ml) **¥1,120** FMF  
蓋 **CF** 103×103×24 **¥940** FMF  
110 **¥270**(P254) 組高73



**G85HAT なで角小鉢 花てまりDC** 組高64 **TAB**  
身 **B** 102×102×46(210ml) **¥1,120** MF  
蓋 **C** 103×103×24 **¥940** MF  
110 **¥270**(P254) 組高73

## Point

洗いやすく衛生的です(G85)  
立ち上がりのアールを大きくした丸みのある底部で、ゴミ溜まりしにくく、洗浄がらくです。

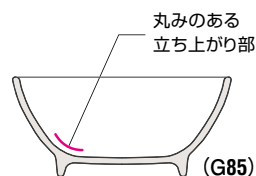

DUAL



**G83NM 丸小鉢 特小 なつめDC** 組高64  
身 **BF** 89×42(130ml) **¥880** FMF  
蓋 **CF** 90×29 **¥710** FMF  
1009 **¥210**(P251) 組高56



**G83HAE 丸小鉢 特小 花赤絵DC** 組高64 **受**  
身 **B** 89×42(130ml) **¥880** MF  
蓋 **C** 90×29 **¥710** MF  
1009 **¥210**(P251) 組高56

## Point

### ホテルパンに無駄なく納まるサイズ設計

角と底部は丸いデザインで、適度な隙間ができ、熱風を円滑に循環させて加熱むらを防ぎます。また、隙間に指が入りやすく、トレーメイクも素早くできます。



G85なで角小鉢なら、1/1ホテルパン浅目(深さ20mm程度)に14個収納できます。



D181なで角深皿・D182なで角浅皿：7個



D183なで角深皿小：10個



G88十角浅小鉢：12個



G83丸小鉢特小：17個



高機能超耐熱食器

# ヒートサーブ®

## 高い耐熱性・耐久性と 扱いやすさを両立。

温冷配膳車にはもちろん、病院・高齢者施設で導入が進む熱風式再加熱カートに最適の超耐熱食器です。過酷な高温加熱による変色や収縮を抑えるため、これまでにない高い耐熱性・耐久性を実現。一般食器と変わらない扱いやすさはそのままに、ニュークックチルシステムへの対応が可能になりました。

※製品特長については、P194をご覧ください。

特許製品 PAT No.3790968

**熱風** ヒートサーブは、熱風式再加熱カートに使用できます。

**!** PPカバーは、熱風式再加熱カートでは使用できません（冷・常温を除く）。



●使用製品/市松井中 (AP146BMTB)・梅型煮物碗大 (B37HNT)

## 麺鉢



**A141MI** 蓋付麺鉢 水玉 組高79 **TAB**  
身 **BF** 166×66 (760ml) ¥1,390 FMF  
蓋 **CF** 151×30 ¥970 FMF

**A141BKK** 蓋付麺鉢 紅からくさ 組高79 **TAB** **受**  
身 **BF****BKK** 166×66 (760ml) ¥1,390 FMF  
蓋 **CF****W** 151×30 ¥680 FMF



**AP143BB/R** 市松多用丼 黒内朱 組高75 **TAB**  
157×71 (760ml) ¥1,290 PP

**AC143CB** 市松多用丼 蓋 黒  
164×14 ¥930 PPC

### ! Point

麺類、丼物、お粥がこれひとつで  
AP143は、麺鉢にも丼にも使える  
形状とサイズの多用丼。麺類、丼物、  
お粥など幅広いメニューにこれ  
ひとつで対応できます。

## 飯碗



**AP145BMTB 市松井 大 マットブラウン** 組高77 **TAB**  
149×64(580ml) ¥1,170 PP ※A145TMBの蓋も使えます。

**A145CGB 井 大 蓋 ブラウン**  
159×23 ¥620 MF



**AP146BMTB 市松井 中 マットブラウン** 組高76 **TAB**  
140×63(480ml) ¥1,070 PP  
※A146TMBの蓋も使えます。

**AC146CBE 市松井 中 蓋 ベージュ**  
147×21 ¥820 PPC

**AP146BMTG 市松井 中 マットグリーン** 組高76 **TAB**  
140×63(480ml) ¥1,070 PP

**AC146CBE 市松井 中 蓋 ベージュ**  
147×21 ¥820 PPC



**AP146BBE 市松井 中 ベージュ** 組高76 **TAB**  
140×63(480ml) ¥1,070 PP

**A146CCVB 井 中 蓋 クローバー / BE**  
150×22 ¥870 MF

### Point

蓋のサイズが、持ち手のくぼみでわかります

丼の蓋は、サイズによって持ち手のくぼみの数を変えています。よく似た大きさでも、区別しやすい工夫です。



A145



A146



A147



**AP147BMTB 市松井 小 マットブラウン** 組高70 **TAB**  
133×56(400ml) ¥1,030 PP  
※A147TMBの蓋も使えます。

**A147CGB 井 小 蓋 ブラウン**  
143×21 ¥560 MF

**AP147BBE 市松井 小 ベージュ** 組高70 **TAB**  
133×56(400ml) ¥1,030 PP  
**OTB** ¥250(P252) 組高73

**A147CRIB 井 小 蓋 リズムベージュ**  
143×21 ¥850 MF

**Point**

蓋のサイズが、  
持ち手のくぼみでわかります

丼の蓋は、サイズによって持ち手のくぼみの数を変えています。よく似た大きさでも、区別しやすい工夫です。

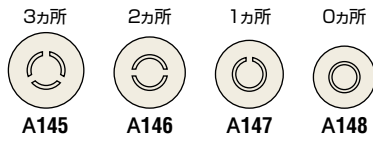

**A145HU 丼大ハーブ** 組高79 **TAB**  
身BF 148×65 (580ml) ¥1,230 FMF  
蓋CF 159×23 ¥970 MF

**A145TMB 丼大溜内黒** 組高79 **TAB**  
身B 148×65 (580ml) ¥970 MF  
蓋C 159×23 ¥780 MF



**A146CV 丼中クローバー** 組高77 **TAB**  
身BF 140×63 (485ml) ¥1,100 FMF  
蓋CF 150×22 ¥870 MF

**A146TMB 丼中溜内黒** 組高77 **TAB**  
身B 140×63 (485ml) ¥900 MF  
蓋C 150×22 ¥730 MF



**A147RI 丼小リズム** 組高71 **TAB**  
身BF 132×57 (390ml) ¥1,070 FMF  
蓋CF 143×21 ¥850 MF  
013 ¥250(P252) 組高74

**A147TMB 丼小溜内黒** 組高71 **TAB**  
身B 132×57 (390ml) ¥800 MF  
蓋C 143×21 ¥710 MF  
013 ¥250(P252) 組高74



**A148LU 丼特小ループ** 組高69 **TAB**  
身BF 121×56 (320ml) ¥970 FMF  
蓋CF 130×21 ¥790 MF  
012 ¥230(P252) 組高72

**A148TMB 丼特小溜内黒** 組高69 **TAB**  
身B 121×56 (320ml) ¥750 MF  
蓋C 130×21 ¥640 MF  
012 ¥230(P252) 組高72

病院・高齢者

**Point**

料理がすくいやすい立ち上がりの形状

スプーンなどで料理がすくいやすいよう、器の周囲は角度をつけた立ち上がり形状にしました。  
(S73・S74・S71・S81)

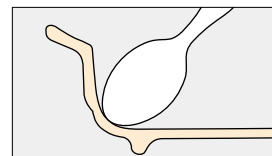

丸皿



**S73URK 丸深皿 小 うれこ** 組高70 **TAB**  
身BF 165×39(430ml) ¥1,290 FMF  
蓋CF 144×41 ¥950 FMF  
📏 ¥370(P253) 組高75

**S73SAG 丸深皿 小 嵯峨野** 組高70 **TAB**  
身BF 165×39(430ml) ¥1,290 FMF  
蓋CF 144×41 ¥950 FMF  
📏 ¥370(P253) 組高75

**S73KW 丸深皿 小 コバナホワイト** 組高70 **TAB**  
身BF 165×39(430ml) ¥1,290 FMF  
蓋CF 144×41 ¥950 FMF  
📏 ¥370(P253) 組高75



**D160FR 16cm多用皿 フロール** 組高68 **TAB**  
身BF 157×39(370ml) ¥1,080 FMF  
蓋CF 140×41 ¥870 FMF

**D160KH 16cm多用皿 格子花** 組高68 **TAB**  
身B 157×39(370ml) ¥1,080 MF  
蓋C 140×41 ¥870 MF

**S74FN 丸深皿 特小 フラワーライン** 組高64 **TAB** **受**  
身BF 144×38(320ml) ¥1,070 FMF  
蓋CF 125×37 ¥790 FMF



**S74FR 丸深皿 特小 フロール** 組高64 **TAB**  
身BF 144×38(320ml) ¥1,070 FMF  
蓋CF 125×37 ¥790 FMF

**S74IK 丸深皿 特小 色かずら** 組高64 **TAB**  
身BF 144×38(320ml) ¥1,070 FMF  
蓋CF 125×37 ¥790 FMF

**S74YB 丸深皿 特小 よつば** 組高64 **TAB**  
身BF 144×38(320ml) ¥1,070 FMF  
蓋CF 125×37 ¥790 FMF



**S71ID 丸浅皿 中 色玉** 組高66 **TAB** **受**  
身BF 166×27(270ml) ¥1,180 FMF  
蓋CF 144×50 ¥970 FMF  
📏 ¥370(P253) 組高63

**S71UM 丸浅皿 中 梅ちらし** 組高66 **TAB**  
身BF 166×27(270ml) ¥1,180 FMF  
蓋CF 144×50 ¥970 FMF  
📏 ¥370(P253) 組高63



**T-101 丸スノコ**  
124 ¥1,360 18-8ステンレス  
※S71・S73に対応

# 角皿



**S81IH 角皿 色葉** 組高57 **TAB**  
 身BF 178×134×26 (310ml) ¥1,350 FMF  
 蓋CF 158×112×44 ¥1,180 FMF

**S81WK 角皿 若草** 組高57 **TAB**  
 身BF 178×134×26 (310ml) ¥1,350 FMF  
 蓋CF 158×112×44 ¥1,180 FMF



**S81SIP 角皿 七宝** 組高57 **TAB**  
 身BF 178×134×26 (310ml) ¥1,350 FMF  
 蓋CF 158×112×44 ¥1,180 FMF



**T-102 角スノコ**  
 138×95 ¥1,300 18-8ステンレス  
 ※S81に対応



**T-104 羽付角スノコ**  
 140×116×29 ¥1,300 18-8ステンレス  
 ※S81に対応

S81は意匠登録製品 PAT No.1310325

## Point

### 揚げ物や焼き魚をおいしく仕上げます

加熱時の水蒸気や、油分のベタつきを軽減するスノコをご用意。  
 さらにT-104羽付角スノコは、蓋を浮かせて余分な水分を逃がし、  
 フライや天ぷらがよりおいしく、サクサクに仕上がります。

どれも18-8ステンレス製ですので、サビることもなく衛生的。  
 加熱時に油分が高温になっても変形の心配がありません。

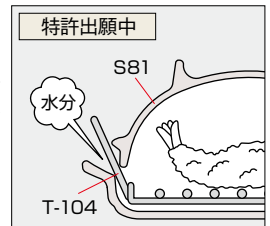

**D181FN なで角深皿 フラワーライン** 組高65 **TAB**  
 身BF 165×123×35 (400ml) ¥1,250 FMF  
 蓋CF 166×124×35 ¥1,250 FMF

**D181FR なで角深皿 フロール** 組高65 **TAB**  
 身BF 165×123×35 (400ml) ¥1,250 FMF  
 蓋CF 166×124×35 ¥1,250 FMF



**D183DY なで角深皿 小 デイジー** 組高58 **TAB**  
 身BF 130×97×31 (210ml) ¥960 FMF  
 蓋CF 132×99×32 ¥940 FMF



**D60MI 深角皿 大水玉** 組高69 **優**  
 身BF 197×127×27 (300ml) ¥1,300 FMF  
 蓋CF 192×120×46 ¥1,440 FMF  
**T20** ¥400 (P255) 組高63

## 煮物碗



**B24TT** 煮物碗 つた 組高78 **TAB**  
身BF 165×47(530ml) ¥1,180 FMF  
蓋CF 150×43 ¥960 FMF  
16 ¥370(P253) 組高84

**B37HNT** 梅型煮物碗 大 花つむぎ 組高73 **TAB**  
身BF 163×49(480ml) ¥1,300 FMF  
蓋CF 144×41 ¥970 FMF



**B37SJD** 梅型煮物碗 大 デルタ 組高73 **TAB**  
身BF 163×49(480ml) ¥1,300 FMF  
蓋CF 144×41 ¥970 FMF

**B37LFB** 梅型煮物碗 大 リーフページ 組高73 **TAB**  
身B 163×49(480ml) ¥1,300 MF  
蓋C 144×41 ¥970 MF

## カレー皿



**E212HNK** 20cm ケープ皿 深型 花籠 組高71 **TAB**  
身B 199×47(770ml) ¥1,200 MF  
蓋C 210×31 ¥1,160 MF



**E211HNK** 13.5cm ボール 花籠 組高75 **TAB**  
身B 138×53(410ml) ¥1,040 MF  
蓋C 119×33 ¥750 MF



**M112SJB** 20cm ケープ皿 バジリコ 組高65 **TAB**  
身B 200×41(640ml) ¥1,140 MF  
蓋C 210×31 ¥1,160 MF



**E90SDY** ソースポット サンドイエロー 組高77 **TAB**  
身B 171×136×57(430ml) ¥790 MF  
蓋C 119×33 ¥420 MF

## 小鉢



**S75YN 丸小鉢 大 矢羽根** 組高76 **TAB**  
身BF 123×55 (350ml) ¥1,040 FMF  
蓋CF 106×32 ¥710 FMF  
☎ ¥230(P252) 組高70

**S75HNK 丸小鉢 大 花籠** 組高76 **TAB** **優**  
身BF 123×55 (350ml) ¥1,040 FMF  
蓋CF 106×32 ¥710 FMF  
☎ ¥230(P252) 組高70

**S75KW 丸小鉢 大 コバナホワイト** 組高76 **TAB**  
身BF 123×55 (350ml) ¥1,040 FMF  
蓋CF 106×32 ¥710 FMF  
☎ ¥230(P252) 組高70



**S65FN 丸小鉢 大 浅型 フラワーライン** 組高65 **TAB**  
身BF 122×44 (280ml) ¥1,000 FMF  
蓋CF 107×32 ¥710 FMF  
☎ ¥230(P252) 組高59

**S65FR 丸小鉢 大 浅型 フロール** 組高65 **TAB**  
身BF 122×44 (280ml) ¥1,000 FMF  
蓋CF 107×32 ¥710 FMF  
☎ ¥230(P252) 組高59

### Point

料理がすくいやすい  
立ち上がりの形状

スプーンなどで料理がすくいやすいよう、器の周囲は角度をつけた立ち上がり形状にしました。(S75・S65)

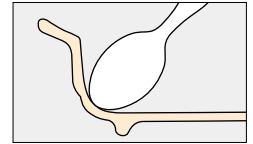

**G50AIK 十角浅小鉢 藍からくさ** 組高71  
身BF 111×109×46 (260ml) ¥920 FMF  
蓋CF 114×30 ¥710 FMF  
※蓋は G51AIK と兼用  
☎ ¥220(P252) 組高60

**G51AIK 面取丸小鉢 藍からくさ** 組高73 **TAB**  
身BF 111×47 (260ml) ¥920 FMF  
蓋CF 114×30 ¥710 FMF  
※蓋は G50AIK と兼用  
☎ ¥220(P252) 組高62

**G51AKB 面取丸小鉢 彩小花** 組高73 **TAB**  
身BF 111×47 (260ml) ¥920 FMF  
蓋CF 114×30 ¥710 FMF  
☎ ¥220(P252) 組高62



**G50MI 十角浅小鉢 水玉** 組高71  
身BF 111×109×46 (260ml) ¥920 FMF  
蓋CF 114×30 ¥710 FMF  
※蓋は E71MI と兼用  
☎ ¥220(P252) 組高60

**E71MI 深小皿 水玉** 組高58  
身BF 113×33 (170ml) ¥770 FMF  
蓋CF 114×30 ¥710 FMF  
※蓋は G50MI と兼用  
☎ ¥220(P252) 組高47

**G45LFB 丸小鉢 浅型 リーフパージュ** 組高65 **TAB**  
身B 113×39 (200ml) ¥760 MF  
蓋C 114×30 ¥700 MF  
☎ ¥220(P252) 組高54



**G89IT** 面取丸小鉢 特小 色十草 組高64  
身BF 92×42(140ml) ¥750 FMF  
蓋CF 93×29 ¥590 FMF  
1008 ¥210(P251) 組高57

**G89ABE** 面取丸小鉢 特小 彩小花ベージュ 組高64  
身B 92×42(140ml) ¥750 MF  
蓋C 93×29 ¥590 MF  
1009 ¥210(P251) 組高57

**G39AKK** 正角小鉢 赤絵唐草 組高77 **TAB**  
身BF 100×100×52(240ml) ¥950 FMF  
蓋CF 102×102×28 ¥750 FMF  
1100 ¥270(P254) 組高79



**G39BAR** 正角小鉢 ばら 組高77 **TAB** **受**  
身B 100×100×52(240ml) ¥940 MF  
蓋C 102×102×28 ¥750 MF  
1110 ¥270(P254) 組高79

**G86WKB** なで角小鉢 小 若葉 組高62 **TAB**  
身BF 97×97×44(180ml) ¥890 FMF  
蓋CF 98×98×23 ¥730 FMF

**G86SB** なで角小鉢 小 ブロック 組高62 **TAB**  
身B 97×97×44(180ml) ¥890 MF  
蓋C 98×98×23 ¥730 MF



**G80DY** 楕円小鉢 大 デイジー 組高68 **TAB**  
身BF 146×108×42(240ml) ¥990 FMF  
蓋CF 149×110×33 ¥940 FMF

**G80CF** 楕円小鉢 大 カラフルリーフ 組高68 **TAB**  
身B 146×108×42(240ml) ¥990 MF  
蓋C 149×110×33 ¥940 MF

**Point**

トレー上の狭いスペースを活かせます



丸い小鉢だと入らない隙間にも置くことができ、あと一品というときに便利です。

多用小鉢



**GC13Y** 多用小鉢 イエロー 組高72(組容量165ml) **TAB**  
身B 97×63(250ml) ¥990 PPC  
蓋C 86×23 ¥390 PPC

**GC13B** 多用小鉢 ブラック 組高72(組容量165ml) **TAB**  
身B 97×63(250ml) ¥990 PPC  
蓋C 86×23 ¥390 PPC

**Point**

内側はマット調のシボ加工



小鉢、汁椀、むし碗兼用の多用小鉢器ひとつで、いくつもの用途に使えますので、収納場所も取らず、食器のコストダウンにもなります。

耐熱性と耐加水分解性に優れたPPC(ポリエステルカーボネート)製

**スチーム** スチームコンベクションに使えます。

**!** PPC製品は、材料の特性上、アルカリが残留すると、白化や割れが出ますので、洗浄後は充分すすいでください。



# 汁椀

DUAL



**B70TMB** 吸物椀 溜内黒DC  
組高75(組容量180ml) **TAB**  
身 B 112×63(300ml) ¥830 MF  
蓋 C 101×27 ¥610 MF

**B70TMR** 吸物椀 溜内朱DC  
組高75(組容量180ml) **TAB**  
身 B 112×63(300ml) ¥830 MF  
蓋 C 101×27 ¥610 MF

DUAL



**B64NNB** 段付吸物椀 布目内黒DC  
組高74(組容量190ml) **TAB**  
身 B 110×63(300ml) ¥800 MF  
平蓋 HC 99×26 ¥600 MF

**B64NNR** 段付吸物椀 布目内朱DC  
組高74(組容量190ml) **TAB**  
身 B 110×63(300ml) ¥800 MF  
平蓋 HC 99×26 ¥600 MF

DUAL



**B61NNB** 羽反吸物椀 布目内黒DC  
組高75(組容量205ml) **TAB**  
身 B 106×63(300ml) ¥820 MF  
平蓋 HC 94×25 ¥610 MF

**B61NNR** 羽反吸物椀 布目内朱DC  
組高75(組容量205ml) **TAB**  
身 B 106×63(300ml) ¥820 MF  
平蓋 HC 94×25 ¥610 MF



**B115B** 羽反吸物椀 黒  
組高76(組容量200ml) **TAB**  
身 B 106×63(300ml) ¥420 MF  
蓋 C 94×26 ¥280 MF

**B115TMB** 羽反吸物椀 溜内黒  
組高76(組容量200ml) **TAB**  
身 B 106×63(300ml) ¥560 MF  
蓋 C 94×26 ¥380 MF

DUAL



**B62NNB** 羽反吸物椀 小  
布目内黒DC 組高72(組容量165ml) **TAB**  
身 B 99×60(250ml) ¥800 MF  
平蓋 HC 89×25 ¥600 MF

**B62NNR** 羽反吸物椀 小  
布目内朱DC 組高72(組容量165ml) **TAB**  
身 B 99×60(250ml) ¥800 MF  
平蓋 HC 89×25 ¥600 MF



**B116B** 羽反吸物椀 小  
黒 組高72(組容量160ml) **TAB**  
身 B 98×59(250ml) ¥360 MF  
蓋 C 88×26 ¥270 MF

**B116TMB** 羽反吸物椀 小  
溜内黒 組高72(組容量160ml) **TAB**  
身 B 98×59(250ml) ¥520 MF  
蓋 C 88×26 ¥380 MF

DUAL



**B63NNB** 羽反吸物椀 特小  
布目内黒DC 組高68(組容量130ml) **TAB**  
身 B 92×56(200ml) ¥770 MF  
平蓋 HC 82×25 ¥590 MF

**B63NNR** 羽反吸物椀 特小  
布目内朱DC 組高68(組容量130ml) **TAB**  
身 B 92×56(200ml) ¥770 MF  
平蓋 HC 82×25 ¥590 MF



**B117B** 羽反吸物椀 特小  
黒 組高68(組容量130ml) **TAB**  
身 B 92×56(200ml) ¥340 MF  
蓋 C 82×25 ¥260 MF

**B117TMB** 羽反吸物椀 特小  
溜内黒 組高68(組容量130ml) **TAB**  
身 B 92×56(200ml) ¥490 MF  
蓋 C 82×25 ¥350 MF

## Point

こぼれにくい落とし蓋と  
安定のよい形状

高さを低く保つ  
平らな蓋形状

裏返らない  
落とし蓋方式

倒れにくい大径の糸尻

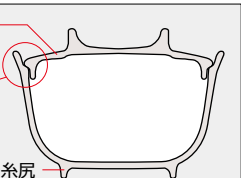

DUAL 汚れが落ちやすく、美しさが長持ち

## カップ



**C18Y 柄付スープカップ イエロー** 組高73 **TAB**  
 身 **B** 135×106×56 (310ml) ¥830 MF 重量(約115g)  
 蓋 **C** 108×23 ¥320 MF 重量(約61g)

### Point

変色が目立ちにくい  
素地色のカップ  
スープなどの再加熱にびつたり。段付きデザインなので、安定してスタッキングでき、収納場所も取りません。(C18)



**CC11YI マグカップ イエロー/乳白** 組高79  
 106×80×75 (270ml) ¥1,340 PPC 重量(約95g)  
**CC11PI マグカップ ピンク/乳白** 組高79  
 106×80×75 (270ml) ¥1,340 PPC 重量(約95g)

**C85BBC 8.5cm用湯呑蓋 茶黒C**  
 84×16 ¥360 MF

⚠️ PPC製品は、材料の特性上、アルカリが残留すると、白化や割れが出ますので、洗浄後は充分すすいでください。

### Point

耐熱性と耐加水分解性に優れた  
PPC(ポリエステルカーボネート)製

様々な工夫を施した  
使いやすいカップです

意匠登録製品 PAT No.1495253

こぼれにくい設計の蓋が使えます。(メラミン樹脂製)

安定よくスタッキングできる段付きデザイン。積み重ねてもきつくはまり込みません。



指2本を入れてしっかり持てます。



容量の目安線(200ml)付き。

## お子さま



**J5SR 飯茶碗 スイートラビット**  
 組高74  
 身 **BF** 108×49 (250ml) ¥690 FMF  
 蓋 **ICF** 110×31 ¥670 FMF  
**611** ¥220(P252) 組高63



**S65SR 丸小鉢 大 浅型 スイートラビット**  
 組高65 **TAB**  
 身 **BF** 122×44 (280ml) ¥1,000 FMF  
 蓋 **CF** 107×32 ¥710 FMF  
**612** ¥230(P252) 組高59



**S66SR 丸小鉢 小 浅型 スイートラビット**  
 組高64 **TAB**  
 身 **BF** 114×37 (175ml) ¥920 FMF  
 蓋 **CF** 99×37 ¥650 FMF  
**611** ¥220(P252) 組高51



**S74SR 丸深皿 特小 スイートラビット**  
 組高64 **TAB**  
 身 **BF** 144×38 (320ml) ¥1,070 FMF  
 蓋 **CF** 125×37 ¥790 FMF

### Point

かわいい共柄の蓋も標準装備しました  
再加熱カートでは必須のファインメラミン樹脂製の蓋を標準でご用意。蓋を取るのが楽しみになる絵柄です。

料理がすくいやすい立ち上がりの形状

お子さまでもスプーンなどで料理がすくいやすいよう、器の周囲は角度をつけた立ち上がり形状にしました。(S65・S66・S74)

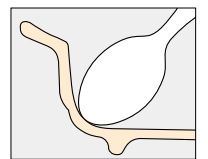

# 温冷配膳車対応食器



選べる豊富さ。  
配膳車での使用を追求した食器です。

温冷配膳車対応食器のすべてのシリーズは、配膳車での使用を徹底追求。機能性、形状、配色など様々な面から最適化を図りました。  
また、ユニバーサルデザイン食器を揃えたシリーズ、ハーフサイズ食器を加えたシリーズなど、豊富なバリエーションも魅力です。

## 機能性、経済性を徹底的に追求

小型化が進む温冷配膳車には、メニュー点数を減らさずコンパクトに置ける食器が必要。器の容量を確保しながらも省スペース化にも配慮しました。

## 安定したスタッキングで作業効率もアップ

器の内側底部と糸尻でスタッキングでき、コンパクトに安定して積み重ねられます。そのため水切れや乾燥も早く、作業効率もアップします。

## 食品の乾きやニオイ移りへの対策も専用カバーで万全

食品の乾きやニオイ移り防止のため、専用カバーも標準装備。衛生的で配膳時間も気になりません。おいしく明るい食膳を提供します。

（温冷配膳車での使い勝手を徹底追求しました。）

## 使いやすさの工夫



## デュアルコーティング

ハードな業務使用でも、絵柄がはがれず美しさが長持ち。また、耐汚染性に優れ、ご飯のこびりつきや、茶渋などの汚れが落ちやすく、作業効率もアップします。DUALマークで表示しています。



## 兼用蓋

深さ、容量が違う小鉢、深皿の直径をそろえることで、同じ蓋を兼用できるようにしました。収納場所もとらず、食器のコストダウンにもなります。



G48 深小鉢

G50 十角浅小鉢

### 電子レンジ対応食器もご用意 (和ごころPLUSシリーズ)

これまでの常識を覆す電子レンジ再加熱に使えるメラミン食器です。時間が不規則な方の食事を電子レンジで温め直すなど、便利にお使いいただけます。※詳しくはP216をご覧ください。



## UD ユニバーサルデザイン

すべての人に優しいユニバーサルデザインの食器もご用意。料理がすくいやすいよう、角度をつけた立ち上がり形状に。また幅広で持ちやすく、見た目にも優しい曲線のリムデザインを採用しました。



## 小容量

量は少しずつ品数は多くという、女性や高齢者、お子さまのニーズに応えたハーフサイズの食器です。小ぶりでも盛り栄えのするデザインで、ヘルシーな食事をサポートします。



A44 飯碗 中(標準サイズ)







A46 飯碗 特小(小容量サイズ)



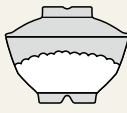

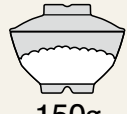









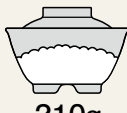
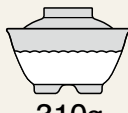









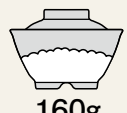





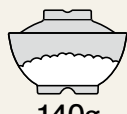

### 豊富なラインナップからお選びいただけます



病院・高齢者施設で使いやすい多くのサイズ。絵柄も豊富にご用意しています。

お粥用の大容量から、療養食などに使えるミニサイズまで、  
病院・高齢者施設の多種多様な主食に対応できるよう、様々な形状・サイズを揃えました。  
容量、形状、色柄など、豊富な品揃えの中から最適な飯碗を選べます。

























サイズ	白飯	全粥	吉祥 (P214)	和ごころPLUS (P216)	和ごころ (P218)
<b>A104 飯碗 中</b> 480ml 104mm 133mm	 190g	 290g			
<b>A105 飯碗 小</b> 380ml 97mm 123mm	 150g	 230g			

サイズ	白飯	全粥	はるる (P220)	リーフル (P223)	彩てまり (P225)	花さらさ (P226)	花短冊 (P228)
<b>A43 飯碗 大</b> 640ml 102mm 143mm	 260g	 380g	—		—	—	
<b>A44 飯碗 中</b> 520ml 95mm 134mm	 210g	 310g					
<b>A124 飯茶碗 中</b> 450ml 89mm 129mm	 180g	 270g				—	—
<b>A45 飯碗 小</b> 400ml 87mm 123mm	 160g	 240g					
<b>A125 飯茶碗 小</b> 350ml 84mm 120mm	 140g	 210g				—	—
<b>A46 飯碗 特小</b> 290ml 80mm 113mm	 120g	 180g					

●白飯、全粥のg数は、あくまでも目安です。実際には、炊き方や盛り付け方によって差が出ます。

病院・高齢者

サイズ	白飯	全粥	里ごよみ (P212)	菜時器エクセル (P87)		あかね (P134)
<b>A70 丸茶碗</b> 520ml 102mm 137mm	 210g	 310g			—	—
<b>A71 丸茶碗</b> 400ml 98mm 124mm	 160g	 240g				
<b>A74 丸茶碗 小</b> 290ml 90mm 114mm	 120g	 180g				

紅からくさ (P230)	彩花 (P232)	そよかせ (P234)	宇宙 (P235)	菜時器エクセル・菜時器 (P89) (P97)			
		—			—	—	—
							—
—	—	—	—			—	—
		—					
—	—	—	—		—	—	—
	—	—	—				—

シンプルモダン

和風

洋風

中華

病院・高齢者

UD・PPカバー

弁当箱

高強化磁器

ピュッフェ中食

テーブルグッズ

キッズ&amp;スクール

トレイ

温冷配膳車対応食器

# 里ごよみ 新製品 STG

3種のモチーフの絵柄と  
内側カラーグレイズで  
食膳を表情豊かに。

温かな乳白色の素地に、里山の四季を彩る花や木々の葉を明るい色合いで描きました。タッチは揃えながら、モチーフを変えた3種類の絵柄をご用意。シリーズ食器ながら、食膳に変化がつけられる新発想の展開です。

※製品特長については、P208をご覧ください。

**Point**

全品に内側コーティング、またはデュアルコーティングを採用。絵柄がはがれず、汚れがつきにくいなど、耐久性、作業効率の面で優れています。



●使用製品/丸茶碗小(A74STG)・丸深皿小(D159STG)・角小鉢(G148STG)・21cm六角箸(H91MTR)

**Point**

3種類の絵柄で、  
サイズ識別も容易に

食器ごとに花や葉の絵柄を変え、近い形状の器でも識別しやすくしました。盛り付けや収納時の間違いを減らします。

グラデーションの  
ラインが目安線に

内側はご飯が認識しやすい濃いめの色合い。グラデーションでご飯の量分かり、盛り付け時の目安にもなります。

特許製品 PAT No.5950220



ラインに沿って平らにふんわりよう場合の目安で、炊きあがりや盛り付けにより誤差が生じます。



**A70STG 丸茶碗 大** 組高102 **TAB**  
身 B 135×70 (520ml) ¥1,270  
蓋 C 137×39 ¥740  
T013 ¥250(P252) 組高88

**A71STG 丸茶碗** 組高98 **TAB**  
身 B 122×66 (400ml) ¥1,050  
蓋 C 124×39 ¥630  
T012 ¥230(P252) 組高82

**A74STG 丸茶碗 小** 組高90 **TAB**  
身 B 113×59 (290ml) ¥990  
蓋 C 114×38 ¥620  
T011 ¥220(P252) 組高73



**G91STG 十角丸小鉢** 組高86 **TAB**  
身 B 113×60 (320ml) ¥1,130  
蓋 C 114×30 ¥610  
011 ¥220(P252) 組高74

**G92STG 八角丸小鉢** 組高77 **TAB**  
身 B 99×54 (210ml) ¥880  
蓋 C 100×28 ¥540  
010 ¥210(P252) 組高67

**Point**

蓋つき製品はすべて配膳中にすれにくいインロー蓋を採用

しっかりとハマります。

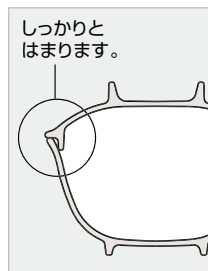

**G148STG 角小鉢** 組高71 **TAB**  
身 B 103×103×44 (240ml) ¥1,080  
蓋 C 104×104×29 ¥650  
110 ¥270(P254) 組高71



**B29STG 煮物碗** 組高79 **TAB**  
身 B 165×48 (520ml) ¥1,140  
蓋 C 145×48 ¥940  
016 ¥370(P253) 組高83



**D159STG 丸深皿 小** **TAB**  
163×40 (400ml) ¥1,120  
016 ¥370(P253) 組高76

**D153STG 丸皿 小** **TAB**  
165×31 (330ml) ¥1,070  
016 ¥370(P253) 組高66



**D179STG なで角深皿** 組高65 **TAB**  
身 B 167×124×34 (350ml) ¥1,100  
蓋 C 169×126×36 ¥1,100



**C26STG 長湯呑** 組高81 **目盛付**  
82×77 (200ml) ¥920  
008 ¥200(P251) 組高91

**C85BBC 8.5cm用湯呑蓋 茶黒C**  
84×16 ¥360  
対応製品の型番  
C6・C24・C26・C34・C40・C42・CC11・CC11P・542MF

**Point**

グラデーションのラインが目安線に



(誤差約±10ml)

蓋にも様々な工夫が

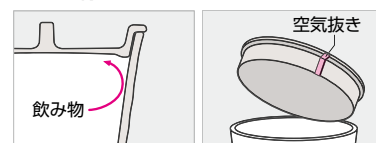

蓋の形状に工夫、飲み物が吹きこぼれにくい設計です。また、空気抜きを設け、中身が冷めても蓋がさっと外せます。



# 吉祥 〈きっしょう〉 KSY

丹念な造形と、吉祥文様が表情豊かに食膳を彩ります。

純白の素地に、器ごとに異なる彫り、さらに吉祥文様を施すという、意匠に贅を尽くした食器です。福を呼ぶ絵柄が、お料理を華やかに引き立てます。もちろん温冷配膳車での使用に最適化した機能性、耐久性を備えています。



●使用製品／飯碗小(A105KSY)・長角深皿(D186KSY)・角小鉢(G145KSY)・11.5cm丸深皿(D242KSY)・羽反吸物碗小(B62NNR)・22.5cm市松ハイロン箸(H62MTR)・尺4NOSTレー(NA4SGY)

## DUAL 汚れが落ちやすく、美しさが長持ち

※詳しくはP86をご覧ください。

### ! Point

#### 吉祥柄を今風にアレンジ

古くから縁起物として喜ばれる絵柄を採用。飯碗2種、丸皿2種では同じ絵柄でも色づかいを変え、サイズの識別がしやすくしました。



ひさご(飯碗)種が多いこと、作物の種入れにされたことから、繁栄や成功を表します。



十草(丸小鉢・煮物碗・小皿)まっすぐ伸びる植物で、成長や繁栄を表すとされます。また、金を呼び縁起が良いと言われます。



梅(角小鉢・小判皿)寒さに耐え、紅白の花を一番に咲かせることから、吉祥とされます。



鹿の子(丸皿・角皿)神の使いとされる鹿の背の模様。子孫繁栄を象徴します。



**A104KSY 飯碗 中 ひさごDC** 組高104 **TAB**  
身B 131×71 (480ml) ¥1,130  
蓋C 133×39 ¥730  
018 ¥250(P252) 組高88

**A105KSY 飯碗 小 ひさごDC** 組高97 **TAB**  
身B 122×67 (380ml) ¥1,060  
蓋C 123×36 ¥640  
012 ¥230(P252) 組高83

### ! Point

#### 配膳中にすれにくいインロー蓋 (A104-A105)

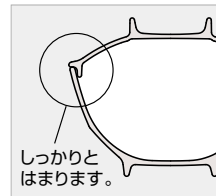

**G141KSY 丸小鉢 深型 十草DC** 組高81 **TAB**  
身B 103×57 (230ml) ¥920  
蓋C 104×29 ¥590  
010 ¥210(P252) 組高72

**G143KSY 丸小鉢 浅型 十草DC** 組高71 **TAB**  
身B 103×47 (185ml) ¥880  
蓋C 104×29 ¥590  
010 ¥210(P252) 組高62

### ! Point

#### 蓋を共用できます

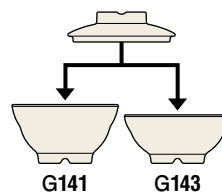

収納場所もとらず、食器のコストダウンにもなります。

**Point**

**小容量でも盛り栄える形状**  
 スリムに絞ったボディの飯碗や小鉢、幅広のリムデザインの丸皿、角皿など、少な目のお料理でも盛り栄えがする設計。喫食者側からのヘルシー志向、賄い側からの食材の削減にお応えする食器です。



**G145KSY** 角小鉢 梅DC 組高62 **TAB**  
 身 B 90×90×41 (160ml) ¥920  
 蓋 C 92×92×26 ¥690



**B25KSY** 煮物碗 十草 組高70 **TAB**   
 身 B 162×45 (450ml) ¥1,090  
 蓋 C 142×41 ¥940  
**016** ¥370(P253) 組高81



**D239KSY** 18.5cm丸深皿 鹿の子 **TAB**  
 183×32 (390ml) ¥1,040  
**018** ¥380(P253) 組高67 

**D240KSY** 16.5cm丸深皿 鹿の子 **TAB**  
 164×30 (270ml) ¥990  
**016** ¥370(P253) 組高66 

**D242KSY** 11.5cm丸深皿 十草 **TAB**  
 114×35 (180ml) ¥730  
**011** ¥220(P252) 組高50 



**D168KSY** 22cm小判皿 梅 **TAB**  
 219×148×31 ¥1,250  
**122** ¥450(P255) 組高68

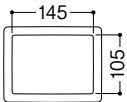

**D186KSY** 長角深皿 鹿の子 **TAB**   
 174×134×29 ¥1,140  
**119** ¥400(P255) 組高66

電子レンジ対応食器

# 和ごころPLUS



●使用製品 / 飯碗小(A105 IOC)・煮物碗(B25 I)・11.5cm 丸深皿(D242 BRI)・多用小鉢(GC13 B)・22.5cm 六角箸(H92 KA)

## 電子レンジ再加熱に使える 業界初のメラミン食器誕生!

新開発材料「レンジアップメラミン®(RMF)」を採用。遅れて食事を取る方、時間が不規則な方の食事を電子レンジで簡単に温め直すことができ便利です。カフェテリア方式の産業給食や外食でも、有効にお使いいただけます。素地色は、温かみを感じさせる乳白色のやさしい色合いです。

電子レンジで再加熱できます 製法特許出願中

耐熱性を向上させ、電子レンジのマイクロ波による材質の昇温を抑えた新材料、レンジアップメラミン®(RMF)を採用。



### JIS電子レンジ規格に 適合した製品です

日本工業規格(JIS S2029)の電子レンジ高周波適正試験や、耐久性試験に合格。安心して使えます。

### 100℃を超える 使用条件にも適合

食品衛生法に基づく容器包装規格試験で、製品の使用温度が100℃を超える場合の試験にも合格しています。

### 加熱での焦げつき、 割れなどの異常を抑制

電子レンジ600W、3.5分間の空焚き加熱を2回繰り返しても、異常は発生しません。

■電子レンジ空焚き試験(600W、3.5分間加熱)



レンジアップメラミン  
異常は発生せず

一般メラミン  
焦げつき、割れが発生

### 耐熱温度は140℃ 優れた耐熱性

家庭用品品質表示法による耐熱温度は140℃。一般のメラミン食器(100℃~120℃)に比べ、高い耐熱性を備えています。

■電子レンジでの加熱は、  
以下の時間内としてください。

定格高周波出力	加熱時間
1,000~800W	1分
600~500W	3分

⚠ 内側有色製品は、製品の特性上、色ムラがあります。



**A104IOC 飯碗 中 乳白/オレンジC** 組高104  
身 BR10C 130×71 (470ml) ¥1,250  
蓋 CR1 131×39 ¥800  
018 ¥250(P252) 組高88

**A105IOC 飯碗 小 乳白/オレンジC** 組高97  
身 BR10C 121×67 (370ml) ¥1,180  
蓋 CR1 122×36 ¥700  
012 ¥230(P252) 組高83

### Point

ご飯が見えやすい色使い  
ご飯の白さが際立ち、  
高齢者にも、認識しやすい  
飯碗です。

配膳中にずれにくい  
インロー蓋  
(A104・A105)

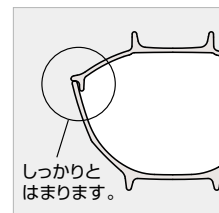

**Point**

上質の食事をイメージさせる、こだわりの造形と表面処理

単色の食器だからこそ、無表情にならないよう配慮。それぞれの器ごとに、見栄え、盛り栄えを考え、丹念な意匠を施しました。メラミンならではの適度な重量感も活かし、食器としての面持ちを大切にしています。



太さに変化をつけた横筋 (飯碗)



手捏ね風の不均一な縦筋 (小鉢)



丸型のディンプル (丸皿・煮物碗)



角型のディンプル (角皿)

000 マークの数字は、PPカバーの型番です。JIS規格適用外ですが、電子レンジの再加熱に使用できます。



**Point**

蓋を共用できます

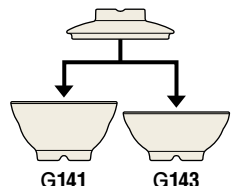

収納場所もとらず、食器のコストダウンにもなります。

**G141I 丸小鉢 深型 乳白C** 組高81  
身BR 103×57 (220ml) ¥870  
蓋CR 103×29 ¥560  
010 ¥210 (P252) 組高72

**G143I 丸小鉢 浅型 乳白C** 組高71  
身BR 103×47 (180ml) ¥830  
蓋CR 103×29 ¥560  
010 ¥210 (P252) 組高62



**B25I 煮物碗 乳白C** 組高70  
身BR 161×45 (440ml) ¥1,190  
蓋CR 141×41 ¥830  
016 ¥370 (P253) 組高81

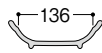

**D186BR1 長角深皿 乳白C**  
173×133×29 ¥1,350  
019 ¥400 (P255) 組高66

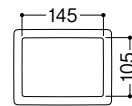

**D239BR1 18.5cm 丸深皿 乳白C**  
182×32 (380ml) ¥1,200  
018 ¥380 (P253) 組高67

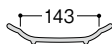

**D240BR1 16.5cm 丸深皿 乳白C**  
163×30 (260ml) ¥1,100  
016 ¥370 (P253) 組高66

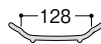

**D242BR1 11.5cm 丸深皿 乳白C**  
113×35 (175ml) ¥830  
011 ¥220 (P252) 組高50



# 和ごころ

純白の素地に、こだわりの造形。  
洗練された配膳車対応食器です。

シンプルな純白の素地と、器ごとに表情を変えた造形、表面処理。これまでになかったスタイリッシュな温冷配膳車対応食器です。配膳車でのご使用に最適化された機能性、耐久性はそのままに、食膳に洗練された印象をもたらします。

## DUAL 汚れが落ちやすく、美しさが長持ち

全品に表面コーティング。一部の製品にはデュアル(両面)コーティングを施していますので、光沢感に優れています。  
※詳しくはP86をご覧ください。



●使用製品 / 飯碗小(A105IWD)・22cm小判皿(D168IWC)・丸小鉢深型(G141IWD)・11.5cm丸深皿(D242IWC)・羽反吸物椀小(B62NNR)・21cm六角箸(H91KA)

### Point

上質の食事をイメージさせる、  
こだわりの造形と表面処理

色柄のない単色の食器だからこそ、  
無表情にならないよう気を配りました。  
それぞれの器ごとに、見栄え、盛り  
栄えを検討。丹念な意匠を施し、食器  
としての趣を大切にしています。



太さに変化をつけた横筋  
(飯碗)



手捏ね風の不均一な縦筋  
(小鉢)



丸型のディンプル  
(丸皿・煮物碗)



櫛描き文様  
(小判皿)



角型のディンプル  
(角皿)



**A104IWD 飯碗 中白DC** 組高104 **TAB**  
身 **BIWD** 131×71 (480ml) ¥990  
蓋 **CIWC** 133×39 ¥640  
018 ¥250(P252) 組高88

**A105IWD 飯碗 小白DC** 組高97 **TAB**  
身 **BIWD** 122×67 (380ml) ¥930  
蓋 **CIWC** 123×36 ¥560  
012 ¥230(P252) 組高83

### Point

配膳中にずれにくい  
インロー蓋  
(A104・A105)

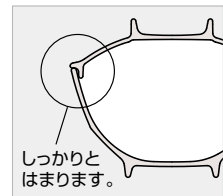

**G141IWD 丸小鉢 深型 白DC** 組高81 **TAB**  
身 **BIWD** 103×57 (230ml) ¥700  
蓋 **CIWC** 104×29 ¥440  
010 ¥210(P252) 組高72

**G143IWD 丸小鉢 浅型 白DC** 組高71 **TAB**  
身 **BIWD** 103×47 (185ml) ¥670  
蓋 **CIWC** 104×29 ¥440  
010 ¥210(P252) 組高62

### Point

蓋を共用できます

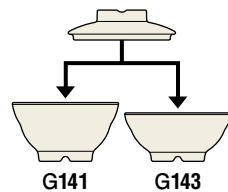

収納場所もとらず、食器の  
コストダウンにもなります。

**Point**

**小容量でも盛り栄える形状**

スリムに絞ったボディの飯碗や小鉢、幅広のリムデザインの丸皿、角皿など、少な目のお料理でも盛り栄えがする設計。喫食者側からのヘルシー志向、賄い側からの食材の削減にお応えする食器です。



**G145IWD 角小鉢 白DC** 組高62 **TAB**  
身 **BIWD** 90×90×41 (160ml) ¥740  
蓋 **CIWC** 92×92×26 ¥500



**B25IWC 煮物碗 白C** 組高70 **TAB**  
身 **B** 162×45 (450ml) ¥840  
蓋 **C** 142×41 ¥670  
**T16** ¥370(P253) 組高81

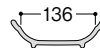

**D239IWC 18.5cm 丸深皿 白C** **TAB**  
183×32 (390ml) ¥850  
**T18** ¥380(P253) 組高67

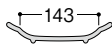

**D240IWC 16.5cm 丸深皿 白C** **TAB**  
164×30 (270ml) ¥790  
**T16** ¥370(P253) 組高66

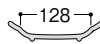

**D242IWC 11.5cm 丸深皿 白C** **TAB**  
114×35 (180ml) ¥600  
**T11** ¥220(P252) 組高50



**D168IWC 22cm 小判皿 白C** **TAB**  
219×148×31 ¥1,000  
**T22** ¥450(P255) 組高68



**D186IWC 長角深皿 白C** **TAB**  
174×134×29 ¥860  
**T18** ¥400(P255) 組高66

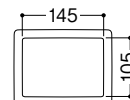

# はるる HL

サイズを識別しやすいよう  
飯碗や丸皿は、絵柄の色を  
複数にしました。

花と葉をやさしく春らしいタッチで描いた「はるる」シリーズ。乳白色の素地は、温かみを感じさせ、変色が目立ちにくい色合いです。

※製品特長については、P208をご覧ください。



●使用製品／飯碗小(A45HL)・梅型煮物碗大(B37HL)・精円小鉢(G81HL)・小吸物碗(B55SSB)・22.5cmPET箸(H52GN)

## ! Point

全品に内側コーティング、またはデュアルコーティングを採用。絵柄がはがれず、汚れがつきにくいなど、耐久性、作業効率の面で優れています。



## ! Point

サイズを識別しやすいよう、  
絵柄の色づかいを複数に。  
サイズによって花や葉の色を変え、近い大きさ同士でも識別しやすくしました。盛り付けや収納時の間違いを減らします。



A124HL 飯茶碗 中

A45HL 飯碗 小

A46HL 飯碗 特小

## DUAL



A44HL 飯碗 中 組高95 TAB  
身B 134×70 (520ml) ¥1,130  
蓋C 120×34 ¥570



A45HL 飯碗 小 組高87 TAB  
身B 123×65 (400ml) ¥1,000  
蓋C 110×32 ¥550



A46HL 飯碗 特小 組高80 TAB  
身B 113×60 (290ml) ¥910  
蓋C 100×30 ¥520

## DUAL



A124HL 飯茶碗 中 組高89 TAB  
身B 129×67 (450ml) ¥1,000  
蓋C 119×32 ¥560



A125HL 飯茶碗 小 組高84 TAB  
身B 120×63 (350ml) ¥950  
蓋C 110×30 ¥550

## ! Point

持ち手のくぼみで蓋を識別

飯碗の蓋は、品目によって持ち手のくぼみの数を変えています。よく似た大きさでも、区別しやすい工夫です。

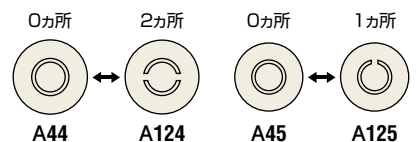



- 使用製品／  
 飯碗小(A45HL)  
 梅型煮物碗大(B37HL)  
 羽反吸物椀(B61NNR)  
 なで角小鉢(G85HL)  
 丸小鉢浅型(G45HL)  
 11cm用丸蓋(PP011CL)  
 ※仕切トレイは取り扱っておりません。

**Point**

トレイ上の狭い  
スペースを活かせます



丸い小鉢だと入らない  
隙間にも置くことができ、  
あと一品というときに  
便利です。



**G80HL 楕円小鉢 大** 組高 68 **TAB**  
 身 B 147×108×42 (240ml) ¥830  
 蓋 C 149×110×33 ¥790

**G81HL 楕円小鉢** 組高 62 **TAB**  
 身 B 115×90×40 (150ml) ¥700  
 蓋 C 117×92×29 ¥590



**G51HL 面取丸小鉢** **TAB**  
 111×48 (265ml) ¥770  
**011** ¥220(P252) 組高 62

**G89HL 面取丸小鉢 特小** 組高 64  
 92×42 (140ml) ¥660  
**009** ¥210(P251) 組高 57

**G85HL なで角小鉢** 組高 64 **TAB**  
 身 B 102×102×46 (210ml) ¥790  
 蓋 C 103×103×24 ¥620  
**110** ¥270(P254) 組高 73

**G86HL なで角小鉢 小** 組高 62 **TAB**  
 身 B 97×97×44 (180ml) ¥770  
 蓋 C 98×98×23 ¥620



**G45HL 丸小鉢 浅型** **TAB**  
 114×40 (210ml) ¥680  
**011** ¥220(P252) 組高 54

**G59HL 丸小鉢 小** **TAB**  
 99×39 (150ml) ¥560  
**010** ¥210(P252) 組高 53



**D50HL 16.5cm 丸深皿** **TAB**  
 166×35 (430ml) ¥830  
**016** ¥370(P253) 組高 71  
 ※クリア不可

**D52HL 14cm 丸深皿** **TAB**  
 142×33 (285ml) ¥740  
**014** ¥350(P253) 組高 68





**B37HL 梅型煮物碗 大** 組高 73 **TAB**  
 身 B 164×49 (480ml) ¥1,230  
 蓋 C 144×42 ¥900

**B24HL 煮物碗** 組高 84 **TAB**  
 身 B 167×48 (550ml) ¥1,120  
 蓋 C 151×43 ¥890  
**116** ¥370(P253) 組高 84  
 ※クリア不可



**D170HL 19cm 多用皿** **TAB** **新製品**   
 194×47 (710ml) ¥1,400  
**116** ¥390(P253) 組高 84



**D160HL 16cm 多用皿** 組高 68 **TAB**  
 身 B 158×39 (370ml) ¥1,020  
 蓋 C 140×41 ¥800



**D98HL 隅切深角皿 大** 組高 64 **TAB**  
 身 B 182×113×34 (430ml) ¥1,100  
 蓋 C 185×115×34 ¥1,100  
**116** ¥390(P254) 組高 70

**D182HL なで角浅皿** 組高 62 **TAB**  
 身 B 160×120×27 (260ml) ¥1,040  
 蓋 C 161×121×39 ¥1,040



**D181HL なで角深皿** 組高 65 **TAB**  
 身 B 166×124×35 (400ml) ¥1,180  
 蓋 C 167×125×35 ¥1,180

**D183HL なで角深皿 小** 組高 58 **TAB**  
 身 B 131×98×31 (210ml) ¥830  
 蓋 C 133×99×32 ¥790

温冷配膳車対応食器

# リーフル LF

和洋どちらにも映える  
個性的な布目葉柄。  
温冷配膳車にも最適です。

布目のテクスチャーを活かした葉柄が、やさしさを感じさせます。親しみやすい絵柄は、献立のジャンルや、喫食者の年齢・性別を問いません。

※製品特長については、P208をご覧ください。

**DUAL** 汚れが落ちやすく、美しさが長持ち

※詳しくはP86をご覧ください。



●使用製品／飯碗小(A45LF)・面取丸小鉢(G51LF)・羽反吸物椀(B115TMR)・梅型煮物碗(B31LF)・なで角小鉢(G85LF)・丸小鉢小(G59LF) ※仕切トレーは取り扱いしていません。

## Point

全品に内側コーティング、またはデュアルコーティングを採用。絵柄がはがれず、汚れがつきにくいなど、耐久性、作業効率の面で優れています。



デュアルコーティングで耐スチーム性が向上

むし碗は、無地の身にもデュアルコーティングを採用。スチーム加熱してもコーティングなしの製品より劣化しにくくなりました。



**DUAL**



**A43LF 飯碗 大** 組高102 **TAB**  
身 B 143×76 (640ml) ¥1,230  
蓋 C 130×35 ¥600

**A44LF 飯碗 中** 組高95 **TAB**  
身 B 134×70 (520ml) ¥1,130  
蓋 C 120×34 ¥570  
※蓋はB31と兼用

**A45LF 飯碗 小** 組高87 **TAB**  
身 B 123×65 (400ml) ¥1,000  
蓋 C 110×32 ¥550

**A46LF 飯碗 特小** 組高80 **TAB**  
身 B 113×60 (290ml) ¥910  
蓋 C 100×30 ¥520

**DUAL**



**A124LF 飯茶碗 中** 組高89 **TAB**  
身 B 129×67 (450ml) ¥1,000  
蓋 C 119×32 ¥560

**A125LF 飯茶碗 小** 組高84 **TAB**  
身 B 120×63 (350ml) ¥950  
蓋 C 110×30 ¥550

**DUAL**



**C23LF 湯呑 大**  
96×61 (230ml) ¥720

**DUAL**



**B9LF むし碗 小** 組高77 **TAB**  
身 **BIWD** 81×61 (180ml) ¥620  
蓋 **CLF** 89×23 ¥380

⚠ 生蒸気があたるご使用は製品劣化が早まることに留意ください。

**DUAL** 表示は、デュアルコーティング製品(身のみ)です。

リーフル

223

シンプルモダン

和風

洋風

中華

病院・高齢者

U・D・P・Pカパー

弁当箱

高強化磁器

ピュッフェ・中食

テーブルグッズ  
キッズ&スクール

トレー



**G45LF 丸小鉢 浅型** 組高 65 **TAB**  
 身 B 114×40 (210ml) ¥680  
 蓋 C 114×30 ¥610  
 011 ¥220(P252) 組高 54



**G51LF 面取丸小鉢** 組高 73 **TAB**  
 身 B 111×48 (265ml) ¥770  
 蓋 C 114×30 ¥610  
 011 ¥220(P252) 組高 62

**Point**  
 蓋を共用できます

G45 G51  
 収納場所もとらず、食器の  
 コストダウンにもなります。



**G89LF 面取丸小鉢 特小**  
 92×42 (140ml) ¥660  
 009 ¥210(P251) 組高 57



**G59LF 丸小鉢 小** **TAB**  
 99×39 (150ml) ¥560  
 010 ¥210(P252) 組高 53



**G85LF なで角小鉢** 組高 64 **TAB**  
 身 B 102×102×46 (210ml) ¥790  
 蓋 C 103×103×24 ¥620  
 110 ¥270(P254) 組高 73



**G86LF なで角小鉢 小** 組高 62 **TAB**  
 身 B 97×97×44 (180ml) ¥770  
 蓋 C 98×98×23 ¥620

病院・高齢者



**B37LF 梅型煮物碗 大** 組高 73 **TAB**  
 身 B 164×49 (480ml) ¥1,230  
 蓋 C 144×42 ¥900



**B31LF 梅型煮物碗** 組高 75 **TAB**  
 身 B 137×52 (360ml) ¥940  
 蓋 C 120×34 ¥570  
 ※蓋は A44 と兼用  
 018 ¥250(P252) 組高 69



**D160LF 16cm 多用皿** 組高 68 **TAB**  
 身 B 158×39 (370ml) ¥1,020  
 蓋 C 140×41 ¥800



**D48LF 18cm 丸皿**  
 180×28 ¥950  
 018 ¥380(P253) 組高 63



**D50LF 16.5cm 丸深皿** **TAB**  
 166×35 (430ml) ¥830  
 016 ¥370(P253) 組高 71 ※クリア不可



**D52LF 14cm 丸深皿** **TAB**  
 142×33 (285ml) ¥740  
 014 ¥350(P253) 組高 68



**L31LF 小皿** **TAB**  
 100×23 ¥460



**E185LF ケーブ皿** **TAB**  
 205×45 (640ml) ¥1,340  
 021 ¥410(P253) 組高 83



**D98LF 隅切深角皿 大** 組高64 **T|A**  
身B 182×113×34 (430ml) ¥1,100  
蓋C 185×115×34 ¥1,100  
**T|B** ¥390(P254) 組高70

**D182LF なで角浅皿** 組高62 **T|AB**  
身B 160×120×27 (260ml) ¥1,040  
蓋C 161×121×39 ¥1,040



**D181LF なで角深皿** 組高65 **T|AB**  
身B 166×124×35 (400ml) ¥1,180  
蓋C 167×125×35 ¥1,180

**D183LF なで角深皿 小** 組高58 **T|AB**  
身B 131×98×31 (210ml) ¥830  
蓋C 133×99×32 ¥790

温冷配膳車対応食器

# 彩てまり **AR**

色素地のご要望が多い品目を、土物風の味わいで、お求めやすく。

※製品特長については、P208をご覧ください。



**A44AR 飯碗 中** 組高95 **T|AB**  
身B 134×70 (520ml) ¥920  
蓋C 120×34 ¥580

**A45AR 飯碗 小** 組高87 **T|AB**  
身B 123×65 (400ml) ¥830  
蓋C 110×32 ¥560

**A46AR 飯碗 特小** 組高80 **T|AB**  
身B 113×60 (290ml) ¥720  
蓋C 100×30 ¥540

**C23AR 湯呑 大**  
96×61 (230ml) ¥550



**A124AR 飯茶碗 中** 組高89 **T|AB** **優**  
身B 129×67 (450ml) ¥850  
蓋C 119×32 ¥550

**A125AR 飯茶碗 小** 組高84 **T|AB**  
身B 120×63 (350ml) ¥780  
蓋C 110×30 ¥540



**B9AR むし碗 小** 組高77 **T|AB** **優**  
身B 81×61 (180ml) ¥640  
蓋C 89×23 ¥380

**Point**

デュアルコーティングで耐スチーム性が向上  
むし碗は、無地の身にもデュアルコーティングを採用。スチーム加熱してもコーティングなしの製品より劣化しにくくなりました。

**!** 生蒸気があたるご使用は製品劣化が早まることに留意ください。

**DUAL** 表示は、デュアルコーティング製品(身のみ)です。

温冷配膳車対応食器

# 花さらさ HSS

ユニバーサルデザインも採用。  
食膳を鮮やかに、明るく彩る  
省スペース型食器です。

可愛らしい花柄と、異国情緒を漂わすカラフルな  
縞模様。華やかさと親しみやすさをあわせ持つデザ  
インは、様々なメニューにマッチします。

※製品特長については、P208をご覧ください。



●使用製品／飯碗小(A45HSS)・丸深皿小(S73HSS)・角小鉢(S78HSS)・湯呑大(C23HSS)・  
22.5cmPBT箸(H72MBN)・尺4NOS トレー(NA4SGY)

病院・高齢者



**A44HSS 飯碗 中** 組高95 TAB  
身 B 134×70 (520ml) ¥920  
蓋 C 120×34 ¥580  
※蓋はB31と兼用

**A45HSS 飯碗 小** 組高87 TAB  
身 B 123×65 (400ml) ¥830  
蓋 C 110×32 ¥560

**A46HSS 飯碗 特小** 組高80 TAB  
身 B 113×60 (290ml) ¥720  
蓋 C 100×30 ¥540



**G51HSS 面取丸小鉢** 組高73 TAB  
身 B 111×48 (265ml) ¥770  
蓋 C 114×30 ¥610  
OT1 ¥220 (P252) 組高62

**G59HSS 丸小鉢 小** TAB  
99×39 (150ml) ¥560  
OT10 ¥210 (P252) 組高53



**C23HSS 湯呑 大**  
96×61 (230ml) ¥530



**B9HSS むし碗 小** 組高77 TAB  
身 B<sub>iw</sub>C 81×61 (180ml) ¥480  
蓋 C<sub>HSS</sub> 89×23 ¥380 ☑  
※B9Bは、内側グレースコート製品です。



**B24HSS 煮物碗** 組高78 TAB  
身 B 167×48 (550ml) ¥1,120  
蓋 C 151×43 ¥890  
OT6 ¥370 (P253) 組高84 ※クリア不可

**B31HSS 梅型煮物碗** 組高75 TAB  
身 B 137×52 (360ml) ¥940  
蓋 C 120×34 ¥580  
※蓋はA44と兼用  
OT8 ¥250 (P252) 組高69

**!** 生蒸気があたるご使用は製品劣化が  
早まることに留意ください。

**Point**

**ユニバーサルデザインを採用**

一部の食器には、すべての人に優しいユニバーサルデザインを採用。温冷配膳車用にも、一般給食用にも使いやすいコンセプトの食器です。  
(S76・S78・S72・S73・S81)

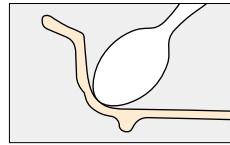

料理がすくいやすいよう  
角度をつけた立ち上がり  
の形状。

幅広で持ちやすく、見た  
目にも優しい曲線のリム  
デザイン。



**S76HSS 丸小鉢 小** 組高 73 **TAB**  
身 B 114×52 (280ml) ¥900  
蓋 C 98×30 ¥560  
G11 ¥220(P252) 組高 66



**S78HSS 角小鉢** 組高 63 **TAB**  
身 B 102×102×43 (220ml) ¥900  
蓋 C 91×91×28 ¥640  
G10 ¥270(P254) 組高 70



**S72HSS 丸深皿 大** 組高 74 **TAB**  
身 B 185×41 (620ml) ¥1,330  
蓋 C 162×45 ¥990 (受)  
G18 ¥380 (P253) 組高 77



**S73HSS 丸深皿 小** 組高 70 **TAB**  
身 B 166×40 (470ml) ¥1,140  
蓋 C 145×42 ¥850  
G16 ¥370 (P253) 組高 75



**S81HSS 角皿** 組高 57 **TAB**  
身 B 180×135×26 (320ml) ¥1,200  
蓋 C 159×114×44 ¥1,070  
S81は意匠登録製品 PAT No.1310325



**E97HSS ケーブ皿** **TAB**  
194×41 (620ml) ¥1,070  
G19 ¥390(P253) 組高 78



**D98HSS 隅切深角皿 大** 組高 64 **TAB**  
身 B 182×113×34 (430ml) ¥1,100  
蓋 C 185×115×34 ¥1,100  
G18 ¥390(P254) 組高 70

# 花短冊

HT

温冷配膳車にも対応。  
 ハーフサイズ食器も揃い、  
 省スペース性能が進化。

温かさを感じさせる、優しいピンクの帯柄に、かわいらしい小花をあしらったデザインは、どなたにも親しみやすく、毎日の食膳を明るく彩ってくれます。

※製品特長については、P208をご覧ください。

**Point**

品数を増やせる小容量食器もご用意

トレーの限られたスペースに、もう一品のせられるハーフサイズの鉢や角皿もラインナップ。女性や高齢者、お子さま向けのメニューにも活躍します。



●使用製品／飯碗小(A45HT)・羽反吸物椀(B115TMB)・丸小鉢小(G59HT)・隅切深角皿小(D100HT)・正角小鉢(G39HT)・丸小付(G44HT) ※仕切トレーは取り扱いしておりません。

病院・高齢者



**A43HT 飯碗 大** 組高102 **TAB**  
 身 B 143×76 (640ml) ¥1,000  
 蓋 C 130×35 ¥600

**A44HT 飯碗 中** 組高95 **TAB**  
 身 B 134×70 (520ml) ¥920  
 蓋 C 120×34 ¥580  
 ※蓋はB31と兼用

**A45HT 飯碗 小** 組高87 **TAB**  
 身 B 123×65 (400ml) ¥830  
 蓋 C 110×32 ¥560

**A46HT 飯碗 特小** 組高80 **TAB**  
 身 B 113×60 (290ml) ¥720  
 蓋 C 100×30 ¥540



**G58HT 深小鉢 小** 組高81 **TAB**  
 身 B 98×58 (220ml) ¥690  
 蓋 C 100×28 ¥540  
 010 ¥210(P252) 組高71



**G59HT 丸小鉢 小** 組高62 **TAB**  
 身 B 99×39 (150ml) ¥560  
 蓋 C 100×28 ¥540  
 010 ¥210(P252) 組高53

**Point**

蓋を共用できます

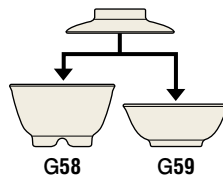

収納場所もとらず、食器のコストダウンにもなります。



**G83HT 丸小鉢 特小** 組高64 **受**  
 身 B 89×42 (130ml) ¥580  
 蓋 C 91×29 ¥540  
 009 ¥210(P251) 組高56



**C23HT 湯呑 大**  
 96×61 (230ml) ¥530



**B10HT むし碗 大** 組高87 **TAB**  
 身 BWC 87×68 (240ml) ¥490  
 蓋 CHT 94×25 ¥410  
 008 ¥200(P251) 組高84  
 ※B10B・B9Bは、内側グレースコーティング製品です。

**B9HT むし碗 小** 組高77 **TAB**  
 身 BWC 81×61 (180ml) ¥480  
 蓋 CHT 89×23 ¥380



**B31HT 梅型煮物碗** 組高75 **TAB**  
 身 B 137×52 (360ml) ¥940  
 蓋 C 120×34 ¥580  
 ※蓋はA44と兼用  
 013 ¥250(P252) 組高69

**!** 生蒸気があたるご使用は製品劣化が早まることに留意ください。



**G48HT 深小鉢** 組高90 **TAB**  
身B 112×64(320ml) ¥770  
蓋C 114×30 ¥610  
011 ¥220(P252) 組高78



**G50HT 十角浅小鉢** 組高72  
身B 112×109×46(260ml) ¥770  
蓋C 114×30 ¥610  
011 ¥220(P252) 組高60



**G44HT 丸小付** 組高57 **TAB**  
身B 82×35(90ml) ¥480  
蓋C 83×26 ¥410 **受**

**Point**

蓋を共用できます

収納場所もとらず、食器の  
コストダウンにもなります。

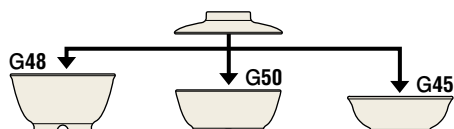

**G39HT 正角小鉢** 組高78 **TAB**  
身B 101×101×53(240ml) ¥810  
蓋C 103×103×29 ¥640  
010 ¥270(P254) 組高79



**D48HT 18cm丸皿** **受**  
180×28 ¥950  
018 ¥380(P253) 組高63

**D49HT 16.5cm丸皿**  
165×26 ¥820  
016 ¥370(P253) 組高62

**L31HT 小皿** **TAB**  
100×23 ¥460



**D80HT 羽反深皿**  
162×31(350ml) ¥820  
016 ¥370(P253) 組高68

**D52HT 14cm丸深皿** **TAB**  
142×33(285ml) ¥740  
014 ¥350(P253) 組高68



**E97HT ケーブ皿** **TAB**  
194×41(620ml) ¥1,070  
019 ¥390(P253) 組高78



**D100HT 隅切深角皿 小** 組高58 **TAB**  
身B 130×96×31(220ml) ¥730  
蓋C 132×98×31 ¥780

**D98HT 隅切深角皿 大** **TAB**  
182×113×34(430ml) ¥1,100  
018 ¥390(P254) 組高70

**D60HT 深角皿 大** 組高69  
身B 198×127×27(330ml) ¥1,200  
蓋C 193×122×45 ¥1,300 **受**  
020 ¥400(P255) 組高63



# 紅からくさ BKK

色柄を合わせた蓋を標準装備。温冷配膳車にも対応する省スペース設計。

趣ある和の風合いを持たせた唐草模様が、毎日の食膳に彩りを添えてくれる「紅からくさ」シリーズ。狭いトレーにも効率よく置け、使い勝手の良さも抜群です。濃いめのオレンジ色を基調に、ハッキリした絵柄を採用。ご高齢の方でも食器が認識しやすいよう配慮しています。

※製品特長については、P208をご覧ください。



●使用製品/飯碗小(A45BKK)・鈴型小吸物碗(B17TMR)・18cm丸皿(D48BKK)・18cm用丸カバー(PP018IW)・深小皿(E71BKK) ※仕切トレーは取り扱いしておりません。

病院・高齢者



**A43BKK 飯碗 大** 組高102 TAB  
身 B 143×76 (640ml) ¥1,000  
蓋 C 130×35 ¥600

**A44BKK 飯碗 中** 組高95 TAB  
身 B 134×70 (520ml) ¥920  
蓋 C 120×34 ¥580  
※蓋はB31と兼用

**A45BKK 飯碗 小** 組高87 TAB  
身 B 123×65 (400ml) ¥830  
蓋 C 110×32 ¥560

**A46BKK 飯碗 特小** 組高80 TAB  
身 B 113×60 (290ml) ¥720  
蓋 C 100×30 ¥540

**C23BKK 湯呑 大**  
96×61 (230ml) ¥530



**B10BKK むし碗**  
組高87 TAB  
身 B1WC 87×68 (240ml) ¥490  
蓋 CBKK 94×25 ¥410  
¥200(P251) 組高84  
※B10B・B9Bは、内側グレースコーティング製品です。

**B9BKK むし碗 小**  
組高77 TAB  
身 B1WC 81×61 (180ml) ¥480  
蓋 CBKK 89×23 ¥380



**G48BKK 深小鉢** 組高90 TAB  
身 B 112×64 (320ml) ¥770  
蓋 C 114×30 ¥610  
¥220(P252) 組高78

**G50BKK 十角浅小鉢** 組高72  
身 B 112×109×46 (260ml) ¥770  
蓋 C 114×30 ¥610  
¥220(P252) 組高60



**E71BKK 深小皿** 組高58  
身 B 114×33 (180ml) ¥640  
蓋 C 114×30 ¥610  
¥220(P252) 組高47

⚠ 生蒸気があたるご使用は製品劣化が早まることに留意ください。

## Point

蓋を共用できます  
収納場所もとらず、食器のコストダウンにもなります。

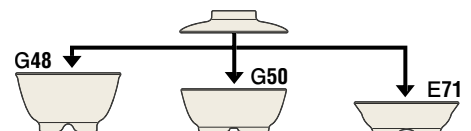



**B31BKK 梅型煮物碗** 組高75 **TAB**  
 身 **B** 137×52 (360ml) ¥940  
 蓋 **C** 120×34 ¥580  
 ※蓋はA44と兼用  
**013** ¥250(P252) 組高69

**B28BKK 角煮物碗 小** 組高77 **TAB**  
 身 **BIWC** 130×130×45 (420ml) ¥850  
 蓋 **CBKK** 133×133×34 ¥830  
 ※B28Bは、内側グレースコーティング製品です。



**D47BKK 19.5cm 丸深皿**  
 195×38 (580ml) ¥1,040  
**019** ¥390(P253) 組高74 ※クリア不可

**D80BKK 羽反深皿**  
 162×31 (350ml) ¥820  
**016** ¥370(P253) 組高68



**D48BKK 18cm 丸皿**  
 180×28 ¥950  
**018** ¥380(P253) 組高63

**D49BKK 16.5cm 丸皿**  
 165×26 ¥820  
**016** ¥370(P253) 組高62

**L31BKK 小皿 TAB**  
 100×23 ¥450



**D100BKK 隅切深角皿 小** 組高58 **TAB**  
 身 **B** 130×96×31 (220ml) ¥730  
 蓋 **C** 132×98×31 ¥780 **国**

**D42BKK 角仕切皿 小 TA**  
 151×111×25 ¥830  
**115** ¥370(P254) 組高60

**D61BKK 深角皿 小 TAB**  
 152×116×27 (215ml) ¥850  
**115** ¥370(P254) 組高63



**D98BKK 隅切深角皿 大 TA**  
 182×113×34 (430ml) ¥1,100  
**118** ¥390(P254) 組高70

**D60BKK 深角皿 大** 組高69  
 身 **B** 198×127×27 (330ml) ¥1,200  
 蓋 **C** 193×122×45 ¥1,300  
**120** ¥400(P255) 組高63

温冷配膳車対応食器

# 彩花くさいか SI

よりおいしく、作業しやすく。  
配膳車の小型化に応えた、  
使いやすい食器です。

保温の時間や温度保持面で優れ、バラエティに  
富んだ食器が使える温冷配膳車は、“適温適時  
配膳システム”の主流です。「彩花」は、配膳車の  
省スペース化に対応。収納性、耐消毒性能、  
安全性など細部にまでこだわりました。彩りも目に  
鮮やかな楽しい食膳をお届けします。

※製品特長については、P208をご覧ください。



●使用製品/ 飯碗小(A45SI)・深角皿大(D60SI)・深小皿(E71SI)・小皿(L31SI)・22.5cmハイロン箸(H32BU)

病院・高齢者



**A43SI 飯碗 大** 組高102 **TAB**  
身B 143×76(640ml) ¥1,000  
蓋C 130×35 ¥600

**A44SI 飯碗 中** 組高95 **TAB**  
身B 134×70(520ml) ¥920  
蓋C 120×34 ¥580  
※蓋はB31と兼用

**A45SI 飯碗 小** 組高87 **TAB**  
身B 123×65(400ml) ¥830  
蓋C 110×32 ¥560



**C23SI 湯呑 大**  
96×61(230ml) ¥530



**G48SI 深小鉢** 組高90 **TAB**  
身B 112×64(320ml) ¥770  
蓋C 114×30 ¥610  
P21 ¥220(P252) 組高78

**G50SI 十角浅小鉢** 組高72  
身B 112×109×46(260ml) ¥770  
蓋C 114×30 ¥610  
P21 ¥220(P252) 組高60



**E71SI 深小皿** 組高58  
身B 114×33(180ml) ¥640  
蓋C 114×30 ¥610  
P21 ¥220(P252) 組高47

## Point

蓋を共用できます  
収納場所もとらず、食器の  
コストダウンにもなります。

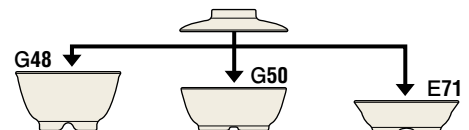



**G58Si 深小鉢 小** 組高81 **TAB**  
 身B 98×58(220ml) ¥690  
 蓋C 100×28 ¥540  
 1010 ¥210(P252) 組高71



**G59Si 丸小鉢 小** 組高62 **TAB**  
 身B 99×39(150ml) ¥560  
 蓋C 100×28 ¥540  
 1010 ¥210(P252) 組高53

**Point**

蓋を共用できます

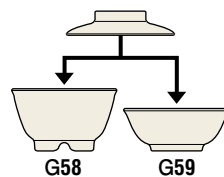

収納場所もとらず、食器の  
コストダウンにもなります。



**B31Si 梅型煮物碗** 組高75 **TAB**  
 身B 137×52(360ml) ¥940  
 蓋C 120×34 ¥580  
 ※蓋はA44と兼用  
 1013 ¥250(P252) 組高69



**B28Si 角煮物碗 小** 組高77 **TAB**  
 身B/C 130×130×45(420ml) ¥850  
 蓋C/S 133×133×34 ¥830 **受**  
 ※B28Bは、内側グレースコーティング製品です。



**D80Si 羽反深皿**  
 162×31(350ml) ¥820  
 1016 ¥370(P253) 組高68



**D47Si 19.5cm 丸深皿**  
 195×38(580ml) ¥1,040  
 1019 ¥390(P253) 組高74 **※クリア不可**



**D48Si 18cm 丸皿** **受**  
 180×28 ¥950  
 1018 ¥380(P253) 組高63



**D49Si 16.5cm 丸皿**  
 165×26 ¥820  
 1016 ¥370(P253) 組高62



**L31Si 小皿** **TAB**  
 100×23 ¥450



**D60Si 深角皿 大** 組高69  
 身B 198×127×27(330ml) ¥1,200  
 蓋C 193×122×45 ¥1,300  
 1201 ¥400(P255) 組高63



**D98Si 隅切深角皿 大** **TAB**  
 182×113×34(430ml) ¥1,100  
 1118 ¥390(P254) 組高70



**E98Si サラダボール** **TAB**  
142×38 (270ml) ¥760  
G14 ¥350(P253) 組高73

**E94Si スープ皿** **TAB**  
230×37 (660ml) ¥1,370



**E79Si 小判深皿** 組高64  
239×160×31 (630ml) ¥1,350

**PP124iw 小判深皿用カバー**  
247×166×36 ¥440

温冷配膳車対応食器

# そよかぜ SO

鮮やかなブルーのラインが印象的な適温適時配膳システム用食器。

※製品特長については、P208をご覧ください。



**A44so 飯碗 中** 組高95 **TAB** **受**  
身B 134×70 (520ml) ¥920  
蓋C 120×34 ¥580



**G48so 深小鉢** 組高90 **TAB** **受**  
身B 112×64 (320ml) ¥770  
蓋C 114×30 ¥610  
G11 ¥220(P252) 組高78

**G50so 十角浅小鉢** 組高72 **受**  
身B 112×109×46 (260ml) ¥770  
蓋C 114×30 ¥610  
G11 ¥220(P252) 組高60

## ! Point

蓋を共用できます

収納場所もとらず、食器の  
コストダウンにもなります。

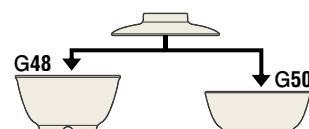

温冷配膳車対応食器

# 宇宙〈そら〉 SOL

メニュー数を減らさず  
コンパクトにセッティング。  
高機能設計の器です。

石風の素地にフリーな幾何学デザイン。モダンさの中に和みを感じさせる表情の「宇宙〈そら〉」シリーズは、若い方からお年寄りまで年齢を問わず親しんでいただける食器です。また、サイズ・形状の工夫も随所に。温冷配膳車はもちろん一般給食でもその省スペース設計が活かされます。

※製品特長については、P208をご覧ください。



●使用製品／飯碗中(A44SOL)・羽反吸物椀(B15TMB)・隅切深角皿大(D98SOL)・長角皿用カバー中(PP118IW)・十角浅小鉢(G50SOL) ※仕切トレーは取り扱いしておりません。



**A43SOL 飯碗 大** 組高102 **TAB**  
身B 143×76 (640ml) ¥1,000  
蓋C 130×35 ¥600 **受**

**A44SOL 飯碗 中** 組高95 **TAB**  
身B 134×70 (520ml) ¥920  
蓋C 120×34 ¥580

**A45SOL 飯碗 小** 組高87 **TAB**  
身B 123×65 (400ml) ¥830  
蓋C 110×32 ¥560



**G48SOL 深小鉢** 組高90 **TAB**  
身B 112×64 (320ml) ¥770  
蓋C 114×30 ¥610  
**受** ¥220(P252) 組高78

**G50SOL 十角浅小鉢** 組高72  
身B 112×109×46 (260ml) ¥770  
蓋C 114×30 ¥610  
**受** ¥220(P252) 組高60

**! Point**

蓋を共用できます

G48 G50

収納場所もとらず、食器のコストダウンにもなります。



**C23SOL 湯呑 大**  
96×61 (230ml) ¥530



**D98SOL 隅切深角皿 大** **TIA**  
182×113×34 (430ml) ¥1,100  
**受** ¥390(P254) 組高70

シンプルモダン

和風

洋風

中華

病院・高齢者

UD・PPカバー

弁当箱

高強化磁器

ピュッフェ・中食

テーブルグッズ

キッズ&スクール

トレー

# プチフルール PFL

いろいろなメニューを少しずつ。  
可憐な花柄のハーフサイズ食器。

限られたスペースでも、もう一品、チョイスが楽しみ、  
多様なメニューを提供できる新コンセプトのハーフ  
サイズ食器です。療養食や老人食用の他、ダイエット  
メニューに、お子さま用にと、使い方も広がります。  
乾燥とゴミ防止の蓋を標準装備し、温冷配膳車に  
も最適です。



**A46PFL 飯碗 特小** 組高80 TAB 受  
身B 113×60 (290ml) ¥720  
蓋C 100×30 ¥540

**G58PFL 深小鉢 小** 組高81 TAB  
身B 98×58 (220ml) ¥690 受  
蓋C 100×28 ¥540  
※蓋はG59と兼用  
010 ¥210(P252) 組高71



**G45PFL 丸小鉢 浅型** TAB  
114×40 (210ml) ¥660  
011 ¥220(P252) 組高54

**G59PFL 丸小鉢 小** 組高62 TAB  
身B 99×39 (150ml) ¥560  
蓋C 100×28 ¥540  
※蓋はG58と兼用  
010 ¥210(P252) 組高53



**G44PFL 丸小付** 組高57 TAB  
身B 82×35 (90ml) ¥480  
蓋C 83×26 ¥410 受



**D50PFL 16.5cm 丸深皿** TAB 受  
166×35 (430ml) ¥830  
016 ¥370(P253) 組高71 ※クリア不可

**D52PFL 14cm 丸深皿** TAB  
142×33 (285ml) ¥740  
014 ¥350(P253) 組高68

**D53PFL 14cm 浅皿** TAB  
142×26 (190ml) ¥680  
014 ¥350(P253) 組高61

**D62PFL 12cm 丸深皿** TAB  
120×32 (190ml) ¥590  
012 ¥230(P252) 組高47



**D98PFL 隅切深角皿 大** TA  
182×113×34 (430ml) ¥1,100  
118 ¥390(P254) 組高70

**D100PFL 隅切深角皿 小** 組高58 TAB  
身B 130×96×31 (220ml) ¥730  
蓋C 132×98×31 ¥780

## Point

小容量で品数を多くできます  
量は少しずつ、でも品数は多くという、  
女性や高齢者、お子さまのニーズに応えた  
ハーフサイズ食器です。

# みずは MZH

限られたスペースに、もう一品。  
上品な和風のプチ食器です。

多品種・小容量の献立をという、現代の食のニーズに応えたハーフサイズ食器です。落ち着いた藍基調の和風柄は、ヘルシーな和の献立にぴったり。病院や高齢者施設での療養食にも活躍します。温冷配膳車に最適な、揃い柄の蓋を標準装備しました。



**A46MZH** 飯碗 特小 組高80 **TAB** **受**  
身B 113×60(290ml) ¥720  
蓋C 100×30 ¥540

**G58MZH** 深小鉢 小 組高81 **TAB**  
身B 98×58(220ml) ¥690  
蓋C 100×28 ¥540  
※蓋はG59と兼用  
**G10** ¥210(P252) 組高71



**G45MZH** 丸小鉢 浅型 **TAB**  
114×40(210ml) ¥660  
**G10** ¥220(P252) 組高54

**G59MZH** 丸小鉢 小 組高62 **TAB**  
身B 99×39(150ml) ¥560  
蓋C 100×28 ¥540  
※蓋はG58と兼用  
**G10** ¥210(P252) 組高53



**D50MZH** 16.5cm 丸深皿 **TAB**  
166×35(430ml) ¥830  
**G10** ¥370(P253) 組高71 ※クリア不可



**G75MZH** なで角小鉢 組高68 **TAB** **受**  
87×87×50(155ml) ¥590  
**G75c** 角小鉢 蓋黒(B) **受**  
94×94×25 ¥320



**D98MZH** 隅切深角皿 大 **TAB**  
182×113×34(430ml) ¥1,100  
**G10** ¥390(P254) 組高70

**Point**

小容量で品数を多くできます  
量は少しずつ、でも品数は多くという、女性や高齢者、お子さまのニーズに応えたハーフサイズ食器です。



# プチ食器一覧

この一覧以外にも多数あります

飯碗、汁碗から小鉢まで、小容量食器も豊富にご用意しています。

**DUAL** 汚れが落ちやすく、美しさが長持ちするデュアルコーティング製品です。

**熱風** 熱風式再加熱カートに使えます。

**高耐熱漆器** 耐熱温度120℃の高耐熱漆器ですから、自動洗浄機だけでなく、消毒保管庫にも使えます。

## 飯碗



**A83B** 面取飯碗 小黒 組高92 **TAB**  
身 B 121×59(310ml) ¥660  
蓋 C 121×39 ¥630  
**T12** ¥230(P252) 組高75



**DUAL** (目盛付)  
**A74K** 丸茶碗 小 色かずら DC 組高90 **TAB**  
身 B 113×59(290ml) ¥990  
蓋 C 114×38 ¥620  
**T11** ¥220(P252) 組高73



**DUAL**  
**A46STO** 飯碗 特小 三色十草 DC 組高80 **TAB**  
身 B 113×60(290ml) ¥1,100  
蓋 C 100×30 ¥540

## 汁碗



**DUAL**  
**熱風**  
**B63NNB** 羽反吸物碗 特小 布目内黒 DC  
組高68(組容量130ml) **TAB**  
身 B 92×56(200ml) ¥770  
平蓋 HC 82×25 ¥590



**B117TMR** 羽反吸物碗 特小 溜内朱  
組高68(組容量130ml) **TAB**  
身 B 92×56(200ml) ¥530  
蓋 C 82×25 ¥370



**高耐熱漆器**  
**ABS**  
**296-1** 布目碗 特小 蘭(内朱) **TAB**  
組 100×81(175ml) ¥2,140  
身(235ml) ¥860 / 蓋 ¥1,280

## 角皿



**D83MB** 長角皿 小 メロウブロック  
153×112×17 ¥680  
**T15** ¥370(P254) 組高53



**D69SJ** なで角小皿 舞桜 **TAB**  
151×116×20 ¥860  
**T15** ¥370(P254) 組高56



**E114WC** 14cm角平皿  
ホワイトC **TAB**  
140×140×20 ¥740  
**T14** ¥400(P254) 組高56

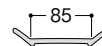



●使用製品／丸茶碗小(A74IK)・八角丸小鉢小(G93AKK)・丸小鉢小(G156B)・16.5cm丸深皿(D260KOH)・長湯呑(C40UH)・21cmPET箸(H51GN)・ウェーブトレイ(NA14URM)

## 丸皿



P164

**D52EP 14cm丸深皿**  
エスパーニャ **TAB**  
142×33(285ml) ¥760  
G14 ¥350(P253) 組高68



P104

**B46HNO 多用深皿 小花帯** **TAB**  
141×35(260ml) ¥770  
G14 ¥350(P253) 組高70



P139

**D114SA 14cm和皿 笹風** **TAB**  
140×24(180ml) ¥670  
G14 ¥350(P253) 組高59

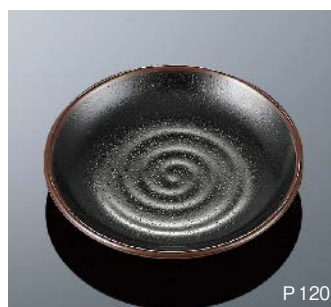

P120

**D147TN 13.5cm平皿 天目** **TAB**  
135×23 ¥700  
G14 ¥350(P253) 組高58

## 変形小鉢



P118

**G57KOH 角丸小鉢**  
粉引 組高71 **TAB**  
身B 114×114×48(200ml) ¥640  
蓋C 102×38 ¥540

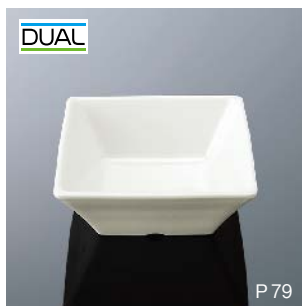

P79

**E137WD 10cm角小鉢**  
ホワイトDC **TAB**  
100×100×39(180ml) ¥780  
G10 ¥270(P254) 組高66



P82

**G104IGC 六角ボール 浅型**  
乳白/グリーンC **TAB**  
114×103×37(160ml) ¥690  
G11 ¥220(P252) 組高52



P82

**G107IOC 六角ボール 小**  
乳白/オレンジC **TAB**  
100×90×48(160ml) ¥700  
G10 ¥210(P252) 組高62



P98

**G81LU 楕円小鉢 ループ**  
組高62 **TAB**  
身B 115×90×40(150ml) ¥700  
蓋C 117×92×29 ¥590 **受**



P102

**G41BKN 隅切角小鉢 小**  
紅小花 **TAB**  
100×100×37(170ml) ¥730  
G10 ¥270(P254) 組高64



P102

**G94KH 角丸小鉢 格子花** **TAB**  
100×100×37(140ml) ¥690  
G10 ¥270(P254) 組高63



P90

**G75HR なで角小鉢 花万層DC**  
組高68 **TAB**  
87×87×50(155ml) ¥930  
**G75C 角小鉢 蓋黒(B)** **受**  
94×94×25 ¥320

**DUAL** 汚れが落ちやすく、美しさが長持ちするデュアルコーティング製品です。

## 丸小鉢



**G126GB** 10cmボール  
ブラウンC **TAB**  
98×46(190ml) ¥640  
010 ¥210(P252) 組高60



**E269LBN** 10cmサラダボール  
ライトブラウンDC **TAB**  
102×48(180ml) ¥810  
010 ¥210(P252) 組高63



**G97OGD** 丸小鉢 小  
オレンジDC **TAB**  
101×45(180ml) ¥740  
010 ¥210(P252) 組高59



**H8SJ** 丸小鉢 小 唐草  
103×40(180ml) ¥640  
010 ¥210(P252) 組高54



**G93HP** 八角丸小鉢 小  
花ピンクDC **TAB**  
93×49(165ml) ¥830  
009 ¥210(P251) 組高64



**G27Y** 菊割小鉢 深型 小  
黄C 組高71  
87×49(165ml) ¥570  
008 ¥200(P251) 組高65



**G156KOH** 丸小鉢 小  
粉引 **TAB**  
103×44(160ml) ¥530  
010 ¥210(P252) 組高59



**G119IPC** 丸深小鉢 小  
乳白/ピンクC **TAB**  
95×46(160ml) ¥530  
009 ¥210(P251) 組高61



**G79HY** 花輪小鉢 花イエロー **TAB**  
98×47(150ml) ¥780  
010 ¥210(P252) 組高60

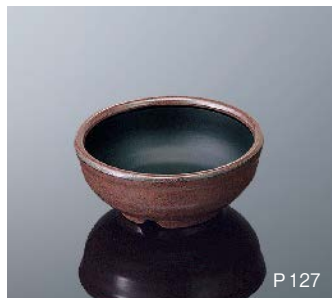

**G33BNB** 丸小鉢 小  
ブラウン/黒 **TAB**  
95×40(150ml) ¥490  
009 ¥210(P251) 組高55



**G77SYW** スフレ  
サンドイエローC 組高62 **TAB**  
85×42(135ml) ¥570  
008 ¥200(P251) 組高57



**G98GND** 丸小鉢 特小  
グリーンDC **TAB**  
86×42(130ml) ¥660  
008 ¥200(P251) 組高58



**G64SJ** 八角浅小鉢 点彩  
95×93×37(120ml) ¥580  
009 ¥210(P251) 組高53



**G82KIS** 菊割小鉢 浅型 小  
黄彩C **TAB**  
97×32(110ml) ¥550  
010 ¥210(P252) 組高45



**G74TS** 梅型小付 桃彩C **TAB**  
81×39(100ml) ¥440  
008 ¥200(P251) 組高53



**G43YG** 丸ちよこ 大和路 **TAB**  
81×33(90ml) ¥430  
008 ¥200(P251) 組高48

# コモン

すべての人にやさしい形、  
ユニバーサルデザイン  
使いやすいUD食器です。

手になじむ持ちやすさ、料理のすくいやすさ、テーブルにしっかり置ける安定感のよさなど、あらゆる面から食器としての使いやすさを追求しました。明るくモダンな絵柄から、和風柄まで揃い、様々な献立にユニバーサルデザインの使いやすさを活かしていただけます。

デザイン協力:クラフトデザイナー 榮木正敏



●使用製品 / 丸深皿特小(S74CIH)・角小鉢(S78CIH)・飯碗小(A45HL)・11.5cm ボール(GC24GN)

## 料理がすくいやすい 立ち上がりの形状

スプーンなどで料理がすくいやすいよう、器の周囲は角度をつけた立ち上がり形状にしました。

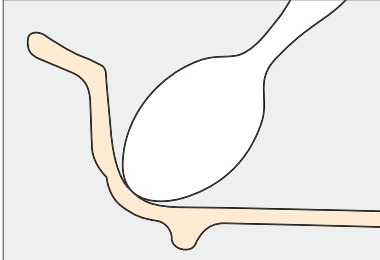

## 見た目にもやさしい 曲線リムデザイン

花びらを思わせる柔らかな自由曲線のリム部。持ちやすいよう、幅広のデザインに仕上げました。



## 安定したスタッキングで 作業性、収納性も向上

コンパクトに安定して積み重ねられる設計。収納スペースをとらず、作業効率のアップにも役立ちます。

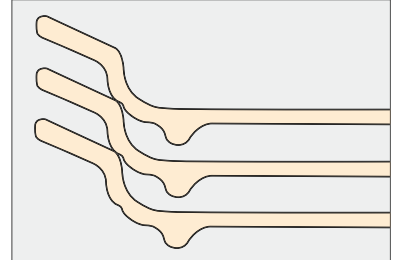

## 温冷配膳車にも対応の 省スペース設計



### コンパクトながら容量を確保

メニュー数を減らさず、小さなトレーに効率よくセッティングが可能。器の立ち上がりに角度をつけて内容量もしっかり確保しました。

## 目の不自由な方でも 方向を識別しやすい形状

丸皿や丸小鉢のリム部は、大きなカーブと小さなカーブで構成されており、指触りで器の方向を確認できます。

### 専用カバーを標準装備

食品の乾きやニオイ移りへの対策も専用カバーで万全です。衛生的で配膳時間も気になりません。

## ゴミだまりしにくく 衛生的な持手部

つかみやすい大きめの持手部。内側隅部のカーブを大きくし、汚れがつきにくく、洗しやすい形状にしました。

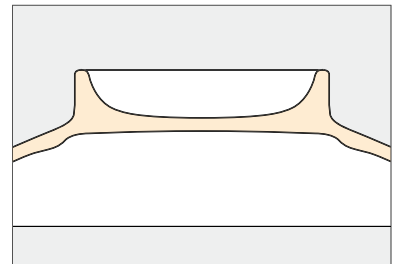

コモン色葉 [CIH]



**S72CIH 丸深皿 大** 組高74 **TAB** 新製品  
身B 185×41 (620ml) ¥1,330  
蓋C 162×45 ¥990  
018 ¥380(P253) 組高77

**S73CIH 丸深皿 小** 組高70 **TAB** 新製品  
身B 166×40 (470ml) ¥1,140  
蓋C 145×42 ¥850  
016 ¥370(P253) 組高75



**S74CIH 丸深皿 特小** 組高65 **TAB** 新製品  
身B 145×39 (330ml) ¥970  
蓋C 126×37 ¥710



**S81CIH 角皿** 組高57 **TAB** 新製品  
身B 180×135×26 (320ml) ¥1,200  
蓋C 159×114×44 ¥1,070  
S81は意匠登録製品 PAT No.1310325



**S75CIH 丸小鉢 大** 組高77 **TAB** 新製品  
身B 123×55 (360ml) ¥970  
蓋C 107×32 ¥670  
012 ¥230 (P252) 組高71 ※クリア不可

**S76CIH 丸小鉢 小** 組高73 **TAB** 新製品  
身B 114×52 (280ml) ¥900  
蓋C 98×30 ¥560  
011 ¥220 (P252) 組高66

**S66CIH 丸小鉢 小 浅型** 組高64 **TAB** 新製品  
身B 114×37 (180ml) ¥830  
蓋C 99×37 ¥590  
011 ¥220 (P252) 組高51



**S78CIH 角小鉢** 組高63 **TAB** 新製品  
身B 102×102×43 (220ml) ¥900  
蓋C 91×91×28 ¥640  
010 ¥270 (P254) 組高70



**S69CIH 三つ仕切皿** 新製品  
210×40 ¥1,650  
021 ¥410(P253) 組高78

**Point**

一つの器で効率的に配膳できます(S69)  
PPカバーが使える温冷配膳車に対応。食器数を減らし、作業を効率化できます。

シリコン製滑り止めを別注で装着可能(S69)

病院・高齢者施設でのご使用に配慮。シリコン注入・貼付のどちらにも対応します。お気軽にお問い合わせください。



さくらんぼ **SRB**



**S73SRB 丸深皿 小** 組高70 **TAB**  
身 B 166×40 (470ml) ¥1,140  
蓋 C 145×42 ¥850  
016 ¥370(P253) 組高75

**S74SRB 丸深皿 特小** 組高65 **TAB**  
身 B 145×39 (330ml) ¥970  
蓋 C 126×37 ¥710

**S65SRB 丸小鉢 大 浅型** 組高66 **TAB** **受**  
身 B 123×45 (290ml) ¥940  
蓋 C 107×32 ¥640  
012 ¥230(P252) 組高60  
※クリア不可

**S66SRB 丸小鉢 小 浅型** 組高64 **TAB**  
身 B 114×37 (180ml) ¥830  
蓋 C 99×37 ¥590  
011 ¥220(P252) 組高51

コモンコバナ **CKO**



**S72CKO 丸深皿 大** **TAB**  
185×41 (620ml) ¥1,330  
018 ¥380(P253) 組高77

**S73CKO 丸深皿 小** **TAB**  
166×40 (470ml) ¥1,140  
016 ¥370(P253) 組高75



**S80CKO 長角皿** **TAB**  
200×130×26 (350ml) ¥1,140  
120 ¥400(P255) 組高62



**S75CKO 丸小鉢 大** 組高77 **TAB**  
身 B 123×55 (360ml) ¥970  
蓋 C 107×32 ¥670  
012 ¥230(P252) 組高71 ※クリア不可

**S76CKO 丸小鉢 小** 組高73 **TAB**  
身 B 114×52 (280ml) ¥900  
蓋 C 98×30 ¥560 **受**  
011 ¥220(P252) 組高66

**S78CKO 角小鉢** 組高63 **TAB**  
身 B 102×102×43 (220ml) ¥900  
蓋 C 91×91×28 ¥640 **受**  
110 ¥270(P254) 組高70

コモンブルー CB



S63CB 仕切プレート **T A**  
228×196×37 ¥1,600



S16CB ボール大 **T AB**  
176×143×62 (540ml) ¥1,330

Point

持ちやすいリブ



指をかけやすいリブを設けました。

コモンオレンジ CO



S72co 丸深皿大 **T AB** **優**  
185×41 (620ml) ¥1,330  
**018** ¥380(P253) 組高77

S73co 丸深皿小 **T AB** **優**  
166×40 (470ml) ¥1,140  
**016** ¥370(P253) 組高75



S63co 仕切プレート **T A**  
228×196×37 ¥1,600



S18co ボール小 **優**  
142×115×62 (350ml) ¥1,020

Point

持ちやすいリブ



指をかけやすいリブを設けました。

## コモンマグカップ



**S43CB マグ大**  
**コモンブルー** 組高94  
 122×79×89(310ml) ¥1,130  
 重量(約170g)  
 ※P308のC80が蓋として使えます

**S43co マグ大**  
**コモンオレンジ** 組高94  
 122×79×89(310ml) ¥1,130  
 重量(約170g)

**S43wi マグ大**  
**高麗** 組高94  
 122×79×89(310ml) ¥990  
 重量(約170g)

**C70wi フタ70 高麗**  
 86×10 ¥240  
 重量(約30g)

### Point

#### さっと持てるハンドル

つけ根のくぼみには、親指がフィットし、手にしっかりなじみます。



**S45CB マグ小**  
**コモンブルー** 組高83 **TAB**  
 108×79×78(250ml) ¥1,080  
 重量(約170g)  
 ※P308のC80が蓋として使えます

**S45co マグ小**  
**コモンオレンジ** 組高83 **TAB**  
 108×79×78(250ml) ¥1,080  
 重量(約170g)

**S45wi マグ小**  
**高麗** 組高83 **TAB**  
 108×79×78(250ml) ¥910  
 重量(約170g)

**C70wi フタ70 高麗**  
 86×10 ¥240  
 重量(約30g)

### Point

#### 持ちやすいハンドル

ハンドルは、指が3本入り、しっかり持てます。底部は、空気抜き、スタッキング、ごみだまり防止を考慮した形状です。

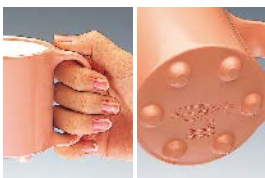



# コモンユニ

食事をサポートする“機能性”と  
“器らしさ”のベストバランス。

手が不自由な方、手指の力が弱い方でも食事をしやすい自助食器、コモンユニ。持ちやすく、すくいやすく、滑りにくくと様々な面から器の機能的な形状に工夫を重ねました。

意匠登録製品 PAT No.1263617



●使用製品／ユニプレート大(D130CAQ)・ユニボール大(G131CAC)・ユニマグカップ(C47IH)・デザートスプーン小 ST(H344SLV)

## 持ちやすく固定しやすい 大振りの把手

食器の片側のリムを大きく張り出させ、弱い力でも押さえたり、持ち上げたりしやすく、左右どちらの方向でも使えます。



フチ部外周は厚肉で、保持しやすい形状です。

## 料理が寄せやすく すくいやすい形状

料理を寄せて、スプーンですくいやすいよう、食器内側の立ち上がり角度を片側は深く、反対側は浅くしたUD設計です。

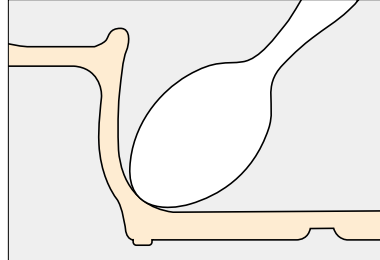

## 裏面には滑り止めの シリコンゴムを採用

耐熱性、安全性の高いシリコンゴムを糸尻に。食器が滑りにくいので食べやすく、食器が落下する心配も低減します。



## 食器を安定させる 大きく、低い糸尻

糸尻の直径を大きくとり、同時に高さも低くして、安定性を高めました。食器のひっくり返りを防止し、安心です。

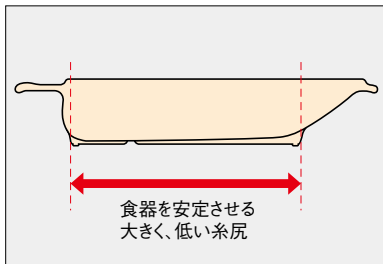

## 全製品に PPカバーをご用意



食品の乾きやニオイ移り防止用のPPカバーに対応した形状設計。温冷配膳車でもお使いいただけます。

コモンアクア [CAQ]

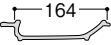

**D130CAQ ユニプレート 大**   
 197×188×35(450ml) ¥2,420  
 016 ¥370(P253) 組高71

**D131CAQ ユニプレート 中**   
 171×163×34(340ml) ¥2,100  
 014 ¥350(P253) 組高70

**D132CAQ ユニプレート 中 深型** 新製品   
 171×163×51(480ml) ¥2,350  
 014 ¥350(P253) 組高85



**A130CAQ ユニライスボール**   
 145×120×50(360ml) ¥1,990  
 012 ¥230(P252) 組高65

**G131CAQ ユニボール 大**   
 137×112×42(250ml) ¥1,960  
 011 ¥220(P252) 組高56

**G132CAQ ユニボール 小**   
 125×102×38(180ml) ¥1,680  
 010 ¥210(P252) 組高51

コモンノバナ [CNO]



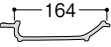

**D130CNO ユニプレート 大**   
 197×188×35(450ml) ¥2,420  
 016 ¥370(P253) 組高71

**D131CNO ユニプレート 中**   
 171×163×34(340ml) ¥2,100  
 014 ¥350(P253) 組高70

**D132CNO ユニプレート 中 深型** 新製品   
 171×163×51(480ml) ¥2,350  
 014 ¥350(P253) 組高85



**A130CNO ユニライスボール**   
 145×120×50(360ml) ¥1,990  
 012 ¥230(P252) 組高65

**G131CNO ユニボール 大**   
 137×112×42(250ml) ¥1,960  
 011 ¥220(P252) 組高56

**G132CNO ユニボール 小**   
 125×102×38(180ml) ¥1,680  
 010 ¥210(P252) 組高51

### コモンARC [CAC]



**D130CAC ユニプレート 大**  
197×188×35 (450ml) ¥2,420  
☎16 ¥370(P253) 組高71

**D131CAC ユニプレート 中**  
171×163×34 (340ml) ¥2,100  
☎14 ¥350(P253) 組高70



**A130CAC ユニライスボール**  
145×120×50 (360ml) ¥1,990  
☎12 ¥230(P252) 組高65

**G131CAC ユニボール 大**  
137×112×42 (250ml) ¥1,960  
☎11 ¥220(P252) 組高56

**G132CAC ユニボール 小**  
125×102×38 (180ml) ¥1,680  
☎10 ¥210(P252) 組高51

### コモンコバナ [CKO]



**D130CKO ユニプレート 大**  
197×188×35 (450ml) ¥2,420  
☎16 ¥370(P253) 組高71

**D131CKO ユニプレート 中**  
171×163×34 (340ml) ¥2,100  
☎14 ¥350(P253) 組高70

**A130CKO ユニライスボール**  
145×120×50 (360ml) ¥1,990  
☎12 ¥230(P252) 組高65



**G131CKO ユニボール 大**  
137×112×42 (250ml) ¥1,960  
☎11 ¥220(P252) 組高56

**G132CKO ユニボール 小**  
125×102×38 (180ml) ¥1,680  
☎10 ¥210(P252) 組高51

### イエローC [Y]

料理が認識しやすい色を採用しました。



**D131Y ユニプレート 中** ☎14  
171×163×34 (340ml) ¥1,800  
☎14 ¥350(P253) 組高70

**G131Y ユニボール 大** ☎11  
137×112×42 (250ml) ¥1,680  
☎11 ¥220(P252) 組高56

# コモンカトラリー SLV

使いやすさを追求した  
人にやさしいカトラリー。

すべての人に使いやすく、というユニバーサルデザイン思想のもとに開発。用途ごとに工夫を凝らした形状のヘッド部、お好みの角度に曲げられるネック部、握りやすい太さで手になじむハンドル部など、あらゆる面から使いやすさを徹底追求しました。

**!** ステンレス部は、酸やアルカリ成分に侵されますので、洗浄時の洗剤残りにご注意ください。

**Point**

- 人間工学から生まれた手と口元に優しいフォルム
- 耐久性、耐衝撃性に優れた18-8ステンレス製
- 抗菌材XM-7使用、清潔で衛生的
- 煮沸消毒、高圧蒸気滅菌もOK。優れた洗浄性
- 中空製法が実現した持ちやすい軽さ
- 環境にも配慮したリサイクル可能素材



ユニバーサルデザイン食器  
Common  
カトラリーシリーズ

● 使用製品 / ユニスプーン(H315SLV)・ボール小(S18CO)

**スタンダードタイプのスプーンです。**

どなたにも使いやすく食べやすいカタチと大きさを追求しました。



**H313SLV スプーン M** (左手用 H323SLV 罫)  
184mm/ヘッド:幅38×長さ51(46.5g) ¥2,100

**口を大きくあけられない方に最適。**

浅く小さめのヘッド部で、どの方向からでもスムーズに食べられます。



**H314SLV スプーン S** (左手用 H324SLV 罫)  
184mm/ヘッド:幅32×長さ49(41.0g) ¥2,100

**手の震える方にも使いやすい設計。**

口元を注ぎ口形状にし、深みを持たせ、汁物をこぼしにくくしました。



**H315SLV ユニスプーン** 罫 (左手用 H325SLV 罫)  
184mm/ヘッド:幅38×長さ48(45.0g) ¥2,100

**4つの機能の進化したスプーン。**

刺す、すくう、引っかける、すする…。固形物から汁物まで様々なメニューがこの1本で。



**H317SLV コンビスプーン** 罫 (左手用 H327SLV 罫)  
185mm/ヘッド:幅40×長さ50(46.5g) ¥2,100

**3つの機能の先割れスプーン形状。**

刺す、すくう、引っかける、これ1本で様々なメニューに対応できます。



**H311SLV ユニフォーク** 罫 (左手用 H321SLV 罫)  
187mm/ヘッド:幅31×長さ51(47.0g) ¥2,100

**スタンダードタイプのフォークです。**

先端部分を丸めた口に優しい形状。お子さま、お年寄りにも安心です。



**H312SLV フォーク** 罫 (左手用 H322SLV 罫)  
187mm/ヘッド:幅26×長さ52(43.5g) ¥2,100

お選びいただく際の目安として、ヘッドサイズを表示しています。

品名等表示欄で表示のヘッド部の幅、長さは、下図の通りです。

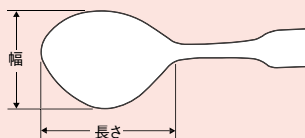

**左手用も、全タイプにご用意。**

各種の調査によると、日本人では左利きの人口割合は約5%。両利きを含むと約10%といわれています。その割合を元に左手用をお揃えください。



# PPカバー IW・CL

温冷配膳車での使用を  
徹底的に考えました。

保温時の乾燥を防ぎ、料理を衛生的に保ちます。  
水切れがよい、汚れがつきにくい、持手部がつかみ  
やすいなど、扱いやすい独自の形状です。

- 耐熱性に優れ、消毒保管庫、食器洗浄機もOK。
- ホワイト(IW)タイプは、高比重材料で浸漬しやすく、かき上げ式洗浄機にも使えます。
- クリア(CL)タイプは半透明で中身が見えます。
- 方向を気にせず積み重ねられ、収納もコンパクト。
- 一部製品は、カバーをしたまま食器を積み重ねられます。



## Point

大きさを判別しやすい  
持手部の切り込み

「丸蓋」は持手部の切り込みを10cm  
1か所、8.5cm・11cm2か所、9.5cm・  
12cm・16cm3か所、17cm4か所に  
して、判別しやすくしました。



- クリア(CL)製品は、樹脂の収縮度がやや大きいため、ホワイト(IW)製品が適合する食器でも、まれに使えない場合があります。
  - ・本ページの「対応製品の型番」欄では、★印の製品がクリアタイプを使えない(クリア不可)製品です。
  - ・各製品ページでは、食器のPPカバー対応マーク  の後ろに「※クリア不可」と表示しています。
- 対応サイズ内であれば、他の食器にも使えますが、必ず現物でご確認ください。



**PP008IW** 8.5cm用丸蓋  
92×20 ¥200

**PP008CL** 8.5cm用丸蓋  
92×20 ¥200

最大径8.7cmの食器に対応

対応製品の型番

B10・C6・C9・C24・C26・C31・C34・C38・C39・C40・C42・G2・  
G27・G43・G74・G77・G98・GC26・H16・M550・M628・S10・T10



**PP009IW** 9.5cm用丸蓋  
101×21 ¥210

**PP009CL** 9.5cm用丸蓋  
101×21 ¥210

最大径9.5cmの食器に対応

対応製品の型番

B34・C1・C10・C15・C20・C21・C29・E143・E144・G6・G33・G64・  
G83・G89・G93・G119・H10・M125・S49・T5

- クリア(CL)製品は、樹脂の収縮度がやや大きいため、ホワイト(IW)製品が適合する食器でも、まれに使えない場合があります。
  - ・本ページの「対応製品の型番」欄では、★印の製品がクリアタイプを使えない(クリア不可)製品です。
  - ・各製品ページでは、食器のPPカバー対応マークの後ろに「※クリア不可」と表示しています。
- 対応サイズ内であれば、他の食器にも使えますが、必ず現物でご確認ください。



**PP010IW** 10cm用丸蓋  
109×19 ¥210

**PP010CL** 10cm用丸蓋  
109×19 ¥210

最大径10.3cmの食器に対応

対応製品の型番

B39・C17・C28・D63・E269・G19・G58・G59・G62・G79・G82・G92・G97・G107・G122・G126・G132・G141・G143・G156・GC25・GC32・GO66・GS1・H8・JT8★・S38・T82



**PP011IW** 11cm用丸蓋  
121×19 ¥220

**PP011CL** 11cm用丸蓋  
121×19 ¥220

最大径11.5cmの食器に対応

対応製品の型番

A59・A74・A79・A134・B32・B33・B38・D242・E70・E71・E134・E152・G11・G26・G29・G31・G45・G48・G50・G51・G61・G63・G68・G88・G91・G96・G104・G121・G125・G131・GC24・GC55・GO65・J5・J6・JT7・L11・S66・S76・T25・T26・T28・T60・T2001・T2002・T2003・T2009・530



**PP012IW** 12cm用丸蓋  
130×20 ¥230

**PP012CL** 12cm用丸蓋  
130×20 ¥230

最大径12.3cmの食器に対応

最大径12.2cmの食器に対応

対応製品の型番

A21★・A22・A36・A58★・A69・A71・A78・A83・A99・A105・A109・A130・A133・A148・B4・B13・B21・D62・E133・E142・E267・G10・G25★・G47・G55・G56・G105・G112・G129・J2・J7・J12・J29・JP12・JT12・JT72・M128・S39・S65★・S75★・T34



**PP013IW** 13cm用丸蓋  
142×25 ¥250

**PP013CL** 13cm用丸蓋  
142×25 ¥250

最大径13.7cmの食器に対応

対応製品の型番

A24・A32・A53・A54・A66・A68・A70・A72・A73・A77・A81・A82・A95・A98・A104・A108・A147・AP147・B1・B30・B31・B35・E132・G111・G128・GC23・GC54・GO64・J13・JP13・JP14・JP25・S25・T18・T32



**PP116IW** 16cm用丸蓋  
167×20 ¥340

**PP116CL** 16cm用丸蓋  
167×20 ¥340

最大径15.9cmの食器に対応

対応製品の型番

A2・A9・A18・A23・A25・A27・A34・A52・A86・A97・E287・G65・J49・T42★

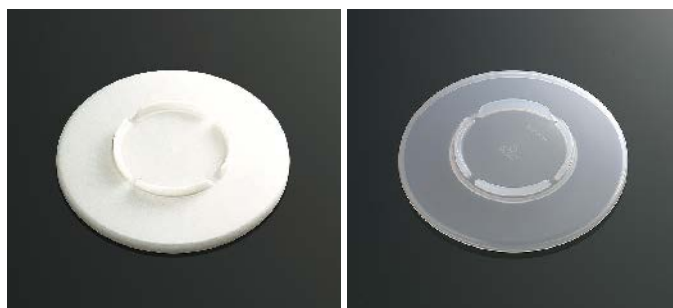

**PP117IW** 17cm用丸蓋  
177×21 ¥350

**PP117CL** 17cm用丸蓋  
177×21 ¥350

最大径16.9cmの食器に対応

最大径16.8cmの食器に対応

対応製品の型番

A28★・A94・A96・A100・GC30★・J9・JP15・JT15・T41

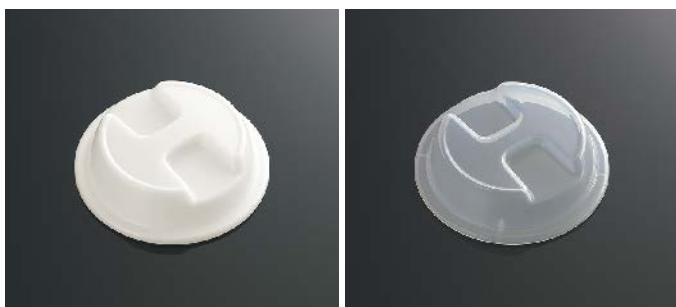

**PP014IW** 14cm用丸カバー  
147×40 ¥350

**PP014CL** 14cm用丸カバー  
147×40 ¥350

径13.5cm~14.3cmの食器に対応

径13.5cm~14.2cmの食器に対応

対応製品の型番

A7・A31・A35・B46・D10・D52・D53・D97・D114・D131・D132・D147・  
E98・E141・G30・G46・G54・J1・J11・JP11・JT11・L32・M108・  
T31★・T58・T61



**PP016IW** 16cm用丸カバー  
173×40 ¥370

**PP016CL** 16cm用丸カバー  
173×40 ¥370

径16.0cm~16.7cmの食器に対応

径16.0cm~16.6cmの食器に対応

対応製品の型番

B24★・B25・B29・B45・D17★・D49・D50★・D71・D78・D80・D116・  
D130・D145・D153・D157・D159・D195・D196・D240・D260・E47・  
E96・E99・E283・J27・JT50・JT90・L29・M101・M118・S71・S73・  
T53・T97★・T0509

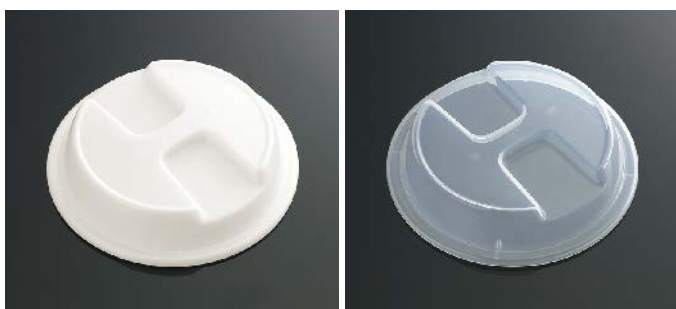

**PP018IW** 18cm用丸カバー  
192×40 ¥380

**PP018CL** 18cm用丸カバー  
192×40 ¥380

径17.8cm~18.6cmの食器に対応

径17.8cm~18.5cmの食器に対応

対応製品の型番

A6・A40・A85・D48・D77★・D118・D144・D194・D239・J17・JP19・  
L62・M109・S72・T96★・T0202・T0209



**PP019IW** 19cm用丸カバー  
202×40 ¥390

**PP019CL** 19cm用丸カバー  
202×40 ¥390

径18.9cm~19.6cmの食器に対応

径18.9cm~19.5cmの食器に対応

対応製品の型番

A84★・A89・A92・A93・AE11★・D47★・D70・D95・D143・D170・  
DE30・E95★・E97・E176・E282・J25・J28・L30★・L66・M102・  
T52・T56・T95★



**PP021IW** 21cm用丸カバー  
217×42 ¥410

**PP021CL** 21cm用丸カバー  
217×42 ¥410

径20.3cm~21.1cmの食器に対応

対応製品の型番

A13・A88・AE10・AE14・D121・D259・E9・E91・E174・E185・  
E262・L17・S69

角型タイプもご用意しています。(次ページ)

- クリア(CL)製品は、樹脂の収縮度がやや大きいため、ホワイト(IW)製品が適合する食器でも、まれに使えない場合があります。
  - ・本ページの「対応製品の型番」欄では、★印の製品がクリアタイプを使えない(クリア不可)製品です。
  - ・各製品ページでは、食器のPPカバー対応マーク  の後ろに「※クリア不可」と表示しています。
- 対応サイズ内であれば、他の食器にも使えますが、必ず現物でご確認ください。



**PP110IW** 10cm用角カバー 109×109×32 ¥270  
**PP110CL** 10cm用角カバー 109×109×32 ¥270

(9.8~10.3)cm×(9.8~10.3)cmの食器に対応

対応製品の型番  
**E137・G39・G41・G69・G85・G94・G148・G154・G196・S78・T24**



**PP111IW** 11cm用角カバー 122×122×36 ¥270  
**PP111CL** 11cm用角カバー 122×122×36 ¥270

(10.9~11.6)cm×(10.9~11.6)cmの食器に対応

対応製品の型番  
**D73・D86・D91・E116・E136・E253・G18・G24・G38・G40・G115・G195・T38・T2502・T2509**



**PP114IW** 14cm用角カバー 152×152×40 ¥400  
**PP114CL** 14cm用角カバー 152×152×40 ¥400

(13.8~14.5)cm×(13.8~14.5)cmの食器に対応

対応製品の型番  
**B27・E114・E124・E149・E251**

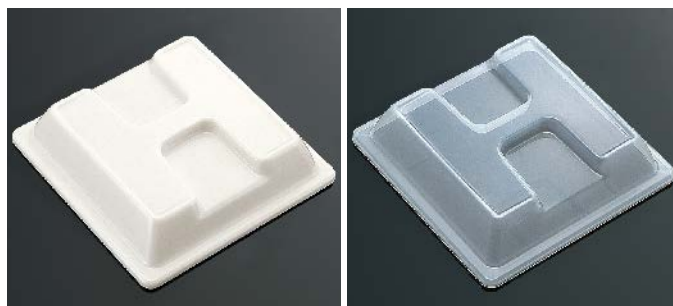

**PP127IW** 17cm用角カバー 178×178×42 ¥440  
**PP127CL** 17cm用角カバー 178×178×42 ¥440

(16.5~17.2)cm×(16.5~17.2)cmの食器に対応

対応製品の型番  
**E113・E123・E196**



**PP115IW** 長角皿用カバー 小 159×122×40 ¥370  
**PP115CL** 長角皿用カバー 小 159×122×40 ¥370

(14.7~15.3)cm×(11.0~11.6)cmの食器に対応

対応製品の型番  
**D42・D61・D69・D83**



**PP118IW** 長角皿用カバー 中 189×119×40 ¥390  
**PP118CL** 長角皿用カバー 中 189×119×40 ¥390

(17.7~18.4)cm×(10.8~11.5)cmの食器に対応

(17.7~18.3)cm×(10.8~11.4)cmの食器に対応

対応製品の型番  
**D89・D98・D99・D157・D254・T89・T1009**





**PP119IW** 長角皿用カバー 182×141×42 ¥400  
**PP119CL** 長角皿用カバー 182×141×42 ¥400

(17.0~17.6)cm×(13.0~13.6)cmの食器に対応

対応製品の型番  
**D186・D253**



**PP120IW** 長角皿用カバー 大 207×137×41 ¥400  
**PP120CL** 長角皿用カバー 大 207×137×41 ¥400

(19.6~20.2)cm×(12.6~13.3)cmの食器に対応

(19.6~20.1)cm×(12.6~13.2)cmの食器に対応

対応製品の型番  
**D36・D36S・D60・D88・D188★・D255・S80・T88・T1109**



**PP125IW** 25.5cm用長角カバー ホワイト 263×177×51 ¥550  
**PP125CL** 25.5cm用長角カバー クリア 263×177×51 ¥550

対応製品の型番  
**E271・E272・E273**



**PP122IW** 22cm用オーバルカバー 226×157×43 ¥450  
**PP122CL** 22cm用オーバルカバー 226×157×43 ¥450

対応製品の型番  
**D168・E220**



**PP124IW** 小判深皿用カバー 247×166×36 ¥440

対応製品の型番  
**E79**

# 皿枠

積み重ねてもしっかり安定、  
主菜皿用の厚肉設計。

食事提供の時間短縮につながる、PP製皿枠です。  
料理を盛った主菜皿を複数枚重ねても、しっかり荷重に耐え、安定する厚肉設計。収納時に皿枠同士がはまり込まないリブや、キズが目立たないマット調の仕上げなど工夫を凝らしました。



●使用製品 / 丸皿枠 (PP220CL)・23cm ミート皿 (E281NAV)



**PP220CL 丸皿枠 クリア**  
200×55 ¥280

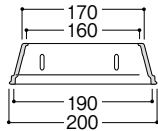

**PP225CL 角皿枠 クリア**  
195×195×55 ¥340

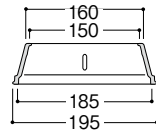

PPカバー

## Point

### コンパクトに収納できる 省スペース設計

スタッキング用のリブを設け、  
収納時に皿枠同士がきつく  
はまり込みません。作業性  
にも配慮した設計です。

### 通気性もよく、 乾燥もスピーディ

リブで隙間ができ、通気性も  
いいので、乾燥が速く衛生的。  
PP製なので食器洗浄機・  
消毒保管庫にも使えます。



### キズが目立たない マット調仕上げ

皿枠の外側は、キズが目立ち  
にくいマット調に仕上げま  
した。内側は汚れが落ちや  
すい平滑な仕上げです。



パレット6専用の皿枠もご用意しました。



**PP206CL パレット6用皿枠 クリア**  
277×200×58 ¥420

※ (26.4~27.1)cm×(18.6~19.3)cmの食器に対応



料理を盛り付けた  
パレット6を皿枠で  
積み重ねておけば、食  
事提供の時間短縮  
が図れます。

※パレット6につい  
ては、P288をご覧  
ください。

# スタックボックス

使いやすく、省スペース。  
これからの松花堂弁当箱。

伝統の松花堂弁当箱を、より使いやすく現代的にアレンジしたスタックボックス。身・蓋ともにコンパクトに収納できる省スペース設計をはじめ、様々な使いやすさの工夫を取り入れています。豊富な中合を組み合わせせたセッティングは、食膳に優雅な趣を演出。コンパクトタイプのF35なら、温冷配膳車のツイントレーにも収まります。



●使用製品 / スタックボックス(F25TE)・十字仕切(F25K)・六角ボール浅型(G104IPC)・11cm 角小皿(E116IWC)・11.5cm 丸深皿(D242IWC)・11cm 角小鉢(E136IWD)・段付吸物碗(B64NNR)・22.5cm 六角箸(H92SRD)

## スタックボックスの特長 (F25を中心に説明しています。)

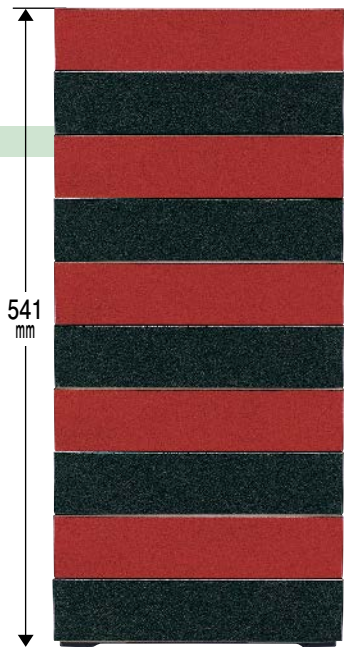

F15 銀泉松花堂弁当箱 身

収納スペース50%カット!  
画期的な省スペース設計。  
手狭になりがちな厨房や収納棚のスペースを効率よく活用できます。

266mmも  
低くなりました。

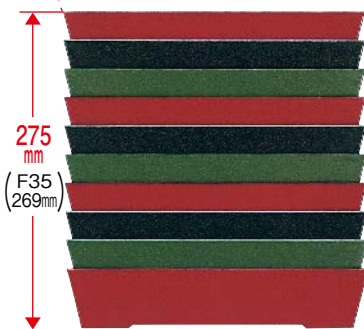

F25 スタックボックス 身

蓋同士もさらに安定して  
コンパクトにスタッキング!  
F15の2/3のスペースに収納でき、  
通気性もよく、衛生的です。

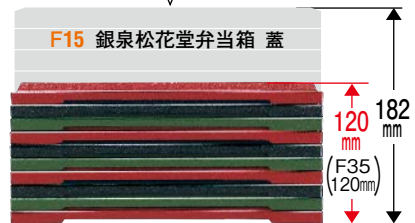

F25 スタックボックス 蓋

蓋なしでのスタッキングOK  
盛り付けもはかどります

互い違いに重ねれば、底面の脚部がはまり込み、しっかり安定。



蓋つきでのスタッキングも  
より安定性を高めました

蓋をした状態で重ねて配膳する時も安心。内部高も充分確保し、盛り付けの工夫が活かれます。



使いやすさの工夫を  
細部にまで凝らしました



内側の四隅でスタッキング。通気性が良く乾燥がスピーディ。身同士がきつはまり込みません。

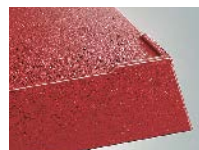

本体外側にスタックリブなどの段差がなく、洗いやすくゴミ溜まりもいにくいので衛生的。

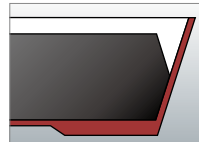

十字仕切は、上下の方向性がないデザイン。天地方向を気にせず、素早くセットできます。



●使用製品 / スタックボックス (F25R)・十字仕切 (F25K)・八角丸小鉢浅型 (G63SJ)・仕切付角小鉢 (G24SJ)・羽反角小鉢 (G38SJ)・菊割小鉢 (G26Y)

**Point**

**配膳時に絵柄で正面が分かります**  
 市松やてまりの和柄を配した格調高いデザイン。蓋の一角に絵柄を配置しましたので、蓋をしたままでも配膳時にお料理の正面が分かり、作業を効率化できます。  
 (F25TE・F35IM)



**高耐熱漆器** 耐熱温度120℃の高耐熱漆器ですから、自動洗浄機だけでなく、消毒保管庫にも使えます。

**高耐熱漆器**  
ABS



**F25TE スタックボックス てまり** **TAB**  
 組 265×265×66 ¥5,300  
 身 ¥3,000 / 蓋 ¥2,300  
 (F25K 十字仕切は別売)

**F25K 十字仕切**  
 ¥550  
 色：黒(B)



**F25B スタックボックス 黒** **TAB**  
 組 265×265×66 ¥5,000  
 身 ¥3,000 / 蓋 ¥2,000  
 (F25K 十字仕切は別売)

**高耐熱漆器**  
ABS

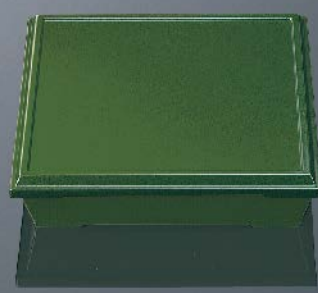

**F25R スタックボックス 朱** **TAB**  
 組 265×265×66 ¥5,000  
 身 ¥3,000 / 蓋 ¥2,000  
 (F25K 十字仕切は別売)

**F25K 十字仕切**  
 ¥550  
 色：黒(B)



**F25GN スタックボックス グリーン** **TAB**  
 組 265×265×66 ¥5,000  
 身 ¥3,000 / 蓋 ¥2,000  
 (F25K 十字仕切は別売)



温冷配膳車のコンパクトな仕切りトレーにもすっきり収まるF35スタックボックス小。病院や高齢者施設で、ますますご活用が広がります。

- 使用製品 / スタックボックス小(F35GN)・松花堂プレート小(F31SJ)・飯碗小(A45SOL)・汁椀小(B54SSB)
- ※仕切りトレーは取り扱いしておりません。

### Point

#### 配膳時に絵柄で正面が分かります

市松やてまりの和柄を配した格調高いデザイン。蓋の一角に絵柄を配置しましたので、蓋をしたままでも配膳時にお料理の正面が分かり、作業を効率化できます。(F25TE-F35IM)



高耐熱  
漆器

耐熱温度120℃の高耐熱漆器ですから、自動洗浄機だけでなく、消毒保管庫にも使えます。

高耐熱  
漆器

ABS



**F35IM スタックボックス 小 市松** **TAB**  
組 235×235×65 ¥4,700  
身 ¥2,650 / 蓋 ¥2,050  
(F35K 十字仕切は別売)

**F35K 十字仕切**  
¥500  
色：黒(B)



**F35B スタックボックス 小 黒** **TAB**  
組 235×235×65 ¥4,400  
身 ¥2,650 / 蓋 ¥1,750  
(F35K 十字仕切は別売)

高耐熱  
漆器

ABS

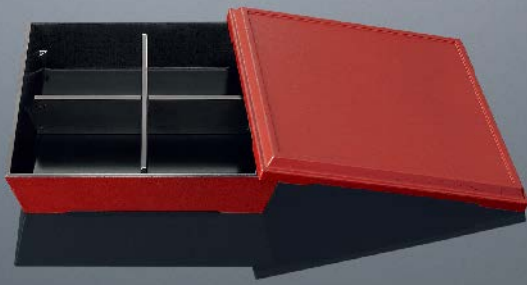

**F35R スタックボックス 小 朱** **TAB**  
組 235×235×65 ¥4,400  
身 ¥2,650 / 蓋 ¥1,750  
(F35K 十字仕切は別売)

**F35K 十字仕切**  
¥500  
色：黒(B)



**F35GN スタックボックス 小 グリーン** **TAB**  
組 235×235×65 ¥4,400  
身 ¥2,650 / 蓋 ¥1,750  
(F35K 十字仕切は別売)

# 松花堂弁当箱

豊富な中合を組み合わせ、  
雅やかな趣の食膳を。

絵師、松花堂の好んだ絵皿に由来する  
松花堂弁当。季節の味覚を盛り、優雅な  
趣を楽しめることで、産業給食はもとより、  
病院や高齢者施設の行事食としても  
人気です。

**高耐熱  
漆器** 耐熱温度120℃の高耐熱漆器です  
から、自動洗浄機だけでなく、消毒  
保管庫にも使えます。

**耐熱  
漆器** 耐熱漆器ですから自動洗浄機に使え  
ます。耐熱温度は、85℃ですが消毒  
保管庫には使わないでください。

**消** 消毒保管庫には  
使えません。 **洗** 自動洗浄機には  
使えません。



**656-1** 布目三つ仕切弁当 うるみ内黒 **TAB**  
組 378×138×71 ¥4,170  
身 ¥2,450 / 蓋 ¥1,720  
※仕切は一体成形のため外せません。



**F18R** 銀泉2段松花堂弁当箱 朱 **TAB** **F18B** 身 ¥1,800  
組 260×137×112 ¥5,250 **F18B** 身 ¥1,800  
※仕切は一体成形のため外せません。 **F18C** 蓋 ¥1,650

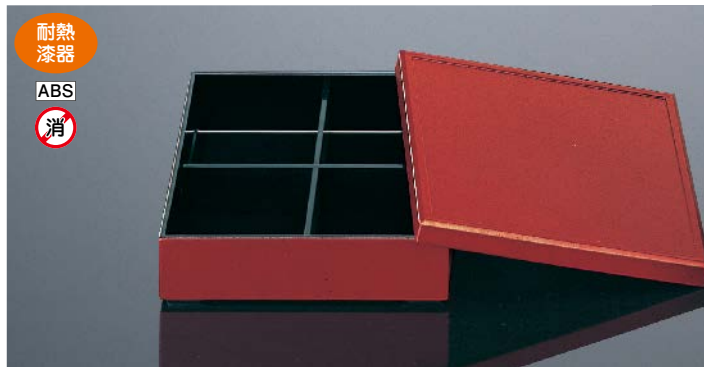

**F15R** 銀泉松花堂弁当箱 朱 **受** **F15K** 十字仕切 **受**  
組 259×259×64 ¥4,550 ¥550  
身 ¥2,650 / 蓋 ¥1,900 色：黒(B)  
(F15K 十字仕切は別売)



**F15B** 銀泉松花堂弁当箱 黒 **受**  
組 259×259×64 ¥4,550  
身 ¥2,650 / 蓋 ¥1,900  
(F15K 十字仕切は別売)



**F11H** メハジキ松花堂弁当箱 黒 **TAB** **受** **F11B** 身 ¥1,450  
組 261×261×65 ¥2,550 (仕切込) **F11C** 蓋 ¥750  
※中合は含みません。 **F10KJ** 十字仕切 ¥350

## 弁当箱 ※中合は使えません。



**655-1** 段付長手2段弁当 春秋 **655-1B** 身1段 ¥1,100  
組 308×106×104 ¥5,350 (仕切込) **655-1B** 身1段 ¥1,100  
**655-1C** 蓋 ¥1,120  
**655-1K** 三つ仕切 ¥790  
**655-1KW** 二つ仕切 ¥1,240 (2個入り)

## スタックボックス・松花堂弁当箱 対応プレート



**F21SJ** 松花堂プレート 竹彩 **T A**

235×235×34 ¥2,080

※F25・F15・F11 に使用できます。

**F31SJ** 松花堂プレート 小 青彩 **T AB**

205×205×34 ¥1,770

※F35 に使用できます。

### Point

プレートだけでも使えます  
松花堂プレート単独でのご使用もOK。ランチメニューなどに重宝です。(F21・F31)



**E215IWC** 三つ仕切プレート

ホワイトC **T AB**

234×234×30 ¥1,600

**E214IPC** 四つ仕切プレート

乳白/ピンクC **T AB**

234×234×30 ¥1,660

**E214TBC** 四つ仕切プレート

溜黒C **T AB**

234×234×30 ¥1,660

**E214IWC** 四つ仕切プレート

ホワイトC **T AB**

234×234×30 ¥1,600

### Point

取り出しやセットが簡単、  
作業が効率的です

スタックボックス(F25)や、  
松花堂弁当箱(F15・F11)に  
セットした時、四隅に隙間が  
でき、取り出しやすい設計です。



スタックボックス(F25)のプレートに。プレート単体でも使えます。



●使用製品/四つ仕切プレート(E214TBC)・スタックボックス(F25R)



●使用製品/四つ仕切プレート(E214IWC)・丸小鉢小(G97GND)・  
17cm角平皿(E113IWC)・スタッキングタンブラー(CP9CL)・  
デザートフォーク(H372Y)

# スタックボックスF25、 松花堂弁当箱 F11・F15・F18・656-1 対応中合

色、柄、形状、材質など豊富に揃った中合で、  
自由自在なコーディネートをお楽しみください。



●使用製品/スタックボックス(F25R)・十字仕切(F25K)・あじろ正角小皿(D86AJR)・  
リーフボール(G109IOC)・菊割丸小鉢(G68HP)・羽反角小鉢(G38AA)・  
11.5cm マルチボール(G121DBN)・22.5cm 六角箸(H92SRD)

F25「スタックボックス」でご使用の場合、下記の中合にはセッティングに制約があります。

- 大 …… 中合のサイズが大きいため、同一の身の中に2個以上使えません。
- 高 …… 中合の高さが高いため、蓋なしでスタッキングができません。なお、蓋をしてのスタッキングは可能です。
- P …… 強化PBT製品ですので、中合だけで電子レンジでの加熱が可能です。
- F …… ファインメラミン樹脂製です。
- R …… レンジアップメラミン樹脂製です。
- C …… 高強化磁器製品です。使用上の注意点は、製品ページ(P270)をご覧ください。
- ▲ …… 656-1 布目三つ仕切弁当には使えません。

<b>D65IWC</b> 梅型小皿 白C ¥560 (P104)	<b>D65TS</b> 梅型小皿 桃彩C ¥560 (P104)	<b>D65TBC</b> 梅型小皿 溜黒C ¥560 (P104)	<b>G26BU</b> 菊割小鉢 ブルー <span style="color: red;">C</span> ¥600 (P101)	<b>G26GN</b> 菊割小鉢 グリーン <span style="color: red;">C</span> ¥600 (P101)	<b>G26Y</b> 菊割小鉢 黄C <span style="color: red;">C</span> ¥600 (P101)	<b>G26TS</b> 菊割小鉢 桃彩C <span style="color: red;">C</span> ¥600 (P101)
<b>D242KSY</b> 11.5cm 丸深皿 十草 <span style="color: red;">C</span> ¥730 (P215)	<b>D242BRI</b> 11.5cm 丸深皿 乳白C <span style="color: red;">C</span> ¥830 (P217)	<b>D242WC</b> 11.5cm 丸深皿 白C <span style="color: red;">C</span> ¥600 (P219)	<b>E71MI</b> 深小皿 水玉 <span style="color: red;">C</span> ¥770 (P204)	<b>E71SJ</b> 深小皿 嵯峨野 <span style="color: red;">C</span> ¥690 (P98)	<b>E71BKK</b> 深小皿 紅からくさ <span style="color: red;">C</span> ¥640 (P230)	<b>E71SI</b> 深小皿 彩花 <span style="color: red;">C</span> ¥640 (P232)
<b>G45HL</b> 丸小鉢 浅型 はるる <span style="color: red;">C</span> ¥680 (P221)	<b>G45LFB</b> 丸小鉢 浅型 リーフルベージュ <span style="color: red;">C</span> ¥760 (P204)	<b>G45LF</b> 丸小鉢 浅型 リーフル <span style="color: red;">C</span> ¥680 (P224)	<b>G45BLS</b> 丸小鉢 浅型 ブロッサム <span style="color: red;">C</span> ¥660 (P176)	<b>G45HT</b> 丸小鉢 浅型 花短冊 <span style="color: red;">C</span> ¥660 (P229)	<b>G45EP</b> 丸小鉢 浅型 エスパニーヤ <span style="color: red;">C</span> ¥690 (P164)	<b>G45SJ</b> 丸小鉢 浅型 小梅 <span style="color: red;">C</span> ¥690 (P99)
<b>G45IKK</b> 丸小鉢 浅型 色唐草 <span style="color: red;">C</span> ¥690 (P99)	<b>G45MZH</b> 丸小鉢 浅型 みずは <span style="color: red;">C</span> ¥660 (P237)	<b>G45PFL</b> 丸小鉢 浅型 プチフルール <span style="color: red;">C</span> ¥660 (P236)	<b>D191RSA</b> 八角小皿 緑彩 ¥620 (P104)	<b>G11MKZ</b> 丸浅小鉢 松風 <span style="color: red;">C</span> ¥720 (P137)	<b>G63KZ</b> 八角丸小鉢 浅型 小花祥瑞 <span style="color: red;">C</span> ¥780 (P99)	<b>G63SJ</b> 八角丸小鉢 浅型 小花 <span style="color: red;">C</span> ¥780 (P99)



F25「スタックボックス」でご使用の場合、下記の中合にはセッティングに制約があります。

- 大** …… 中合のサイズが大きいため、同一の身の中に2個以上使えません。
- 高** …… 中合の高さが高いため、蓋なしでスタッキングができません。なお、蓋をしてのスタッキングは可能です。
- P** …… 強化PBT製品ですので、中合だけで電子レンジでの加熱が可能です。
- F** …… ファインメラミン樹脂製です。
- R** …… レンジアップメラミン樹脂製です。
- C** …… 高強化磁器製品です。使用上の注意点は、製品ページ(P270)をご覧ください。
- A** …… 656-1布目三つ仕切弁当には使えません。



**S66SRB** 丸小鉢 小浅型 さくらんぼ **011** ¥830 (P244)  
**S66CH** 丸小鉢 小浅型 コモン色葉 **011** ¥830 (P243) **新製品**  
**G68HY** 菊割丸小鉢 花イエロー **011** ¥890 (P100)  
**G68HP** 菊割丸小鉢 花ピンク **011** ¥890 (P100)  
**G10SJ** 丸小鉢 万暦 **012** ¥710 (P99)  
**G10LL** 丸小鉢 ライムライン **012** ¥690 (P160)  
**D148TN** 11.5cm平皿 天目 ¥550 (P120)



**G88WKB** 十角浅小鉢 若葉DC **011** ¥1,180 (P197)  
**G88HAT** 十角浅小鉢 花てまりDC **011** ¥1,180 (P197)  
**G51AIK** 面取丸小鉢 藍からくさ **011** ¥920 (P204)  
**G51AKB** 面取丸小鉢 彩小花 **011** ¥920 (P204)  
**G51SJ** 面取丸小鉢 花十草 **011** ¥800 (P98)  
**G51HL** 面取丸小鉢 はるる **011** ¥770 (P221)  
**G51LF** 面取丸小鉢 リーフ **011** ¥770 (P224)



**G51HSS** 面取丸小鉢 花さらさ **011** ¥770 (P226)  
**G31BNB** 多用鉢 小 ブラウン/黒 **011** ¥760 (P126)  
**G31GNB** 多用鉢 小 グリーン/黒 **011** ¥760 (P126)  
**G31BUB** 多用鉢 小 ブルー/黒 **011** ¥760 (P126)  
**G56KOH** 丸小鉢 粉引 **012** ¥610 (P118)  
**G56B** 丸小鉢 黒 **012** ¥610 (P118)  
**G56ISM** 丸小鉢 石目 **012** ¥660 (P118)

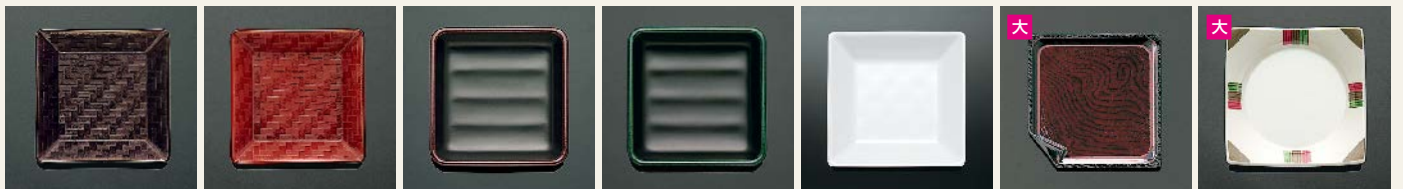

**D86AJB** あじろ正角小皿 内黒 **111** ¥810 (P149)  
**D86AJR** あじろ正角小皿 内朱 **111** ¥810 (P149)  
**D91BNB** 小角皿 ブラウン/黒 **111** ¥720 (P128)  
**D91GNB** 小角皿 グリーン/黒 **111** ¥720 (P128)  
**E116WC** 11cm角小皿 ホワイトC **111** ¥560 (P73)  
**D15TM** 角小皿 溜 ¥540 (P149)  
**D57SJ** 丸底角小皿 隅金色絵 ¥690 (P105)



**D73SJ** 正角小皿 線流れ **111** ¥660 (P105)  
**G104WC** 六角ボール 浅型 ホワイトC **011** ¥670 (P82)  
**G104GC** 六角ボール 浅型 乳白/グリーンC **011** ¥690 (P82)  
**G104PC** 六角ボール 浅型 乳白/ピンクC **011** ¥690 (P82)  
**G104OC** 六角ボール 浅型 乳白/オレンジC **011** ¥690 (P82)  
**G18SJ** 角小鉢 万暦 **111** ¥810 (P102)  
**G24SJ** 仕切付角小鉢 三彩 **111** ¥770 (P102)



**G38SJN** 羽反角小鉢 花ちらし **111** ¥810 (P102)  
**G38AA** 羽反角小鉢 安南 **111** ¥810 (P102)  
**G38SJ** 羽反角小鉢 錦小花 **111** ¥810 (P102)  
**G38BU** 羽反角小鉢 ブルー **111** ¥660 (P102)  
**G40SJR** 隅切角小鉢 緑線小紋 **111** ¥830 (P102)  
**G40SJ** 隅切角小鉢 青線しずく **111** ¥830 (P102)  
**E136WD** 11cm角小鉢 ホワイトDC **111** ¥870 (P79)



**E253JWC** 11cmひねり角小鉢  
ホワイトC **111**  
¥690 (P79)

**E253TBC** 11cmひねり角小鉢  
溜黒C **111**  
¥690 (P79)

**G195IWD** 11cm角小鉢  
ホワイトDC **111**  
¥890 (P69)

**G195OGD** 11cm角小鉢  
オレンジDC **111**  
¥1,020 (P61)

**G115AL** 11cm角丸ボール  
アクアールP **111**  
¥810 (P157)

**G57KOH** 角丸小鉢  
粉引  
¥640 (P118)

**G71SJ** 三角小鉢 大  
花赤絵  
¥750 (P98)



**G105IWD** 六角ボール 大  
ホワイトDC **112**  
¥830 (P82)

**G105IGC** 六角ボール 大  
乳白/グリーンC **112**  
¥800 (P82)

**G105IPC** 六角ボール 大  
乳白/ピンクC **112**  
¥800 (P82)

**G105Ioc** 六角ボール 大  
乳白/オレンジC **112**  
¥800 (P82)

**T2509** 角小鉢  
鉄泉 **111**  
¥1,930 (P144)

**T2502** 角小鉢  
岩オリベ **111**  
¥1,930 (P144)

**T2602** 仕切付角小鉢  
岩オリベ  
¥2,040 (P144)

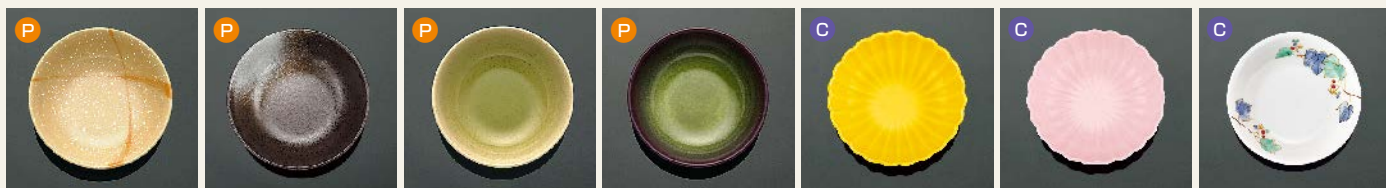

**T2003** 丸小鉢 浅型  
火だすき **111**  
¥1,800 (P144)

**T2009** 丸小鉢 浅型  
鉄泉 **111**  
¥1,800 (P144)

**T2001** 丸小鉢 浅型  
ひわ **111**  
¥1,800 (P144)

**T2002** 丸小鉢 浅型  
岩オリベ **111**  
¥1,800 (P144)

**T26Y** 菊割小鉢  
黄 **111**  
¥1,090 (P273)

**T26TS** 菊割小鉢  
桃彩 **111**  
¥1,090 (P273)

**T98NBD** 小皿  
野ぶどう  
¥900 (P275)

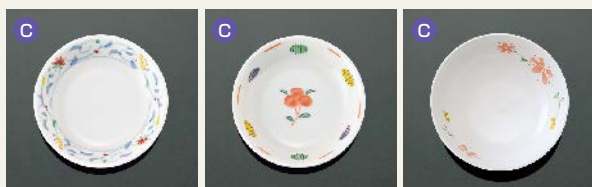

**T98IKK** 小皿  
色唐草  
¥900 (P275)

**T98IE** 小皿  
色絵  
¥900 (P275)

**T25HNA** 丸小鉢 浅型  
花あかり **111**  
¥1,130 (P273)

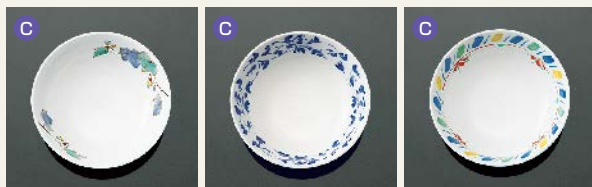

**T25NBD** 丸小鉢 浅型  
野ぶどう **111**  
¥1,130 (P273)

**T25AIK** 丸小鉢 浅型  
藍唐草 **111**  
¥1,130 (P273)

**T25HTO** 丸小鉢 浅型  
花十草 **111**  
¥1,130 (P273)



**T38IE** 隅切角小鉢  
色絵 **111**  
¥1,370 (P274)

**T38KZT** 隅切角小鉢  
黄瀬戸 **111**  
¥1,370 (P274)



●使用製品 / スタックボックス (F25R)・十字仕切 (F25K)・隅切角小鉢 (T38IE / T38KZT)・菊割小鉢 (T26Y / T26TS)・22.5cm六角箸 (H92MTR)

# スタックボックス小F35 対応中合

色、柄、形状、材質など豊富に揃った中合で、  
自由自在なコーディネートをお楽しみください。



●使用製品/スタックボックス小(F35GN)・十字仕切(F35K)・羽反小皿(D67S, JU)・隅切角小鉢小(G41BKN)・角小鉢小(T2511)・菊割小鉢浅型小(G82KIS)

F35「スタックボックス小」でご使用の場合、下記の中合にはセッティングに制約があります。

- 大** …… 中合のサイズが大きいため、同一の身の中に使用する場合は対角で2個まで、3個以上は使えません。
- 高** …… 中合の高さが高いため、蓋なしでスタッキングができません。なお、蓋をしてのスタッキングは可能です。
- P** …… 強化PBT製品ですので、中合だけで電子レンジでの加熱が可能です。
- F** …… ファインメラミン樹脂製です。
- C** …… 高強化磁器製品です。使用上の注意点は、製品ページ(P270)をご覧ください。
- S** …… PPS製品ですので、中合だけでスチームコンベクションや冷蔵機能付き再加熱機器、電子レンジ加熱が可能です。



**H17KOH** 丸小皿 粉引 ¥280 (P114)    **H17B** 丸小皿 黒 ¥280 (P114)    **H11BNB** 薬味皿 ブラウン/黒 ¥500 (P127)    **H11GNB** 薬味皿 グリーン/黒 ¥500 (P127)    **D3AKN** 丸新香皿 あかね ¥430 (P135)    **D3MKZ** 丸新香皿 松風 ¥460 (P137)    **D3AKR** 丸新香皿 赤絵蘭 ¥430 (P105)



**D3EH** 丸新香皿 枝葉 ¥430 (P105)    **G64SAG** 八角浅小鉢 嵯峨野 009 ¥580 (P99)    **G64SJ** 八角浅小鉢 点彩 009 ¥580 (P99)    **G82WC** 菊割小鉢 浅型 小 白C 010 ¥550 (P101)    **G82RYS** 菊割小鉢 浅型 小 緑彩C 010 ¥550 (P101)    **G82KIS** 菊割小鉢 浅型 小 黄彩C 010 ¥550 (P101)    **G82TS** 菊割小鉢 浅型 小 桃彩C 010 ¥550 (P101)



**G59HL** 丸小鉢 小 はるる 010 ¥560 (P221)    **G59LF** 丸小鉢 小 リーフ 010 ¥560 (P224)    **G59HSS** 丸小鉢 小 花さらさ 010 ¥560 (P226)    **G59BLS** 丸小鉢 小 ブロッサム 010 ¥560 (P176)    **G59EP** 丸小鉢 小 エスパーニャ 010 ¥590 (P164)    **G59HT** 丸小鉢 小 花短冊 010 ¥560 (P228)    **G59SI** 丸小鉢 小 彩花 010 ¥560 (P233)



**G59MZH** 丸小鉢 小 みずは 010 ¥560 (P237)    **G59PFL** 丸小鉢 小 プチフルール 010 ¥560 (P236)    **G33BNB** 丸小鉢 小 ブラウン/黒 009 ¥490 (P127)    **G33GNB** 丸小鉢 小 グリーン/黒 009 ¥490 (P127)    **G33BUB** 丸小鉢 小 ブルー/黒 009 ¥490 (P127)    **G6SJ** スタック小鉢 大 小花小紋 009 ¥780 (P99)    **G6IWC** スタック小鉢 大 ホワイトC 009 ¥640 (P99)

弁当箱



G156KOH 丸小鉢 小粉引 DC ¥530 (P118)



G156B 丸小鉢 小黒 DC ¥530 (P118)



H8SJ 丸小鉢 小唐草 DC ¥640 (P99)



G81HL 楕円小鉢 はるる ¥700 (P221)



G81LU 楕円小鉢 ループ ¥700 (P98)



D67SJU 羽反小皿 市松 ¥490 (P105)



D67KEN 羽反小皿 剣先 ¥470 (P105)

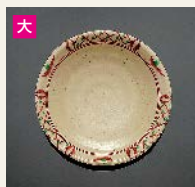

D75SJ 丸新香皿 小万暦 ¥430 (P104)

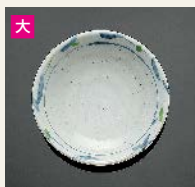

D75SA 丸新香皿 小笹風 ¥420 (P139)

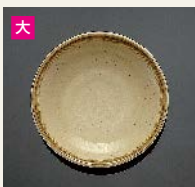

D75HG 丸新香皿 小飛驒路 ¥410 (P141)

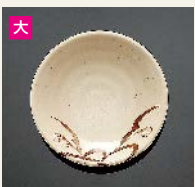

D75YG 丸新香皿 小大和路 ¥410 (P142)



L31LF 小皿 リーフ ¥460 (P224)



L31HT 小皿 花短冊 ¥460 (P229)



L31BKK 小皿 紅からくさ ¥450 (P231)

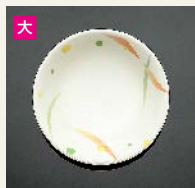

L31SI 小皿 彩花 ¥450 (P233)



G126NAV 10cmボール ネイビーC DC ¥640 (P53)



G126GB 10cmボール ブラウンC DC ¥640 (P53)



G126Y 10cmボール イエローC DC ¥640 (P53)



G126GY 10cmボール グレーC DC ¥560 (P53)



E269LBN 10cmサラダボール ライトブラウンDC DC ¥810 (P57)



E269DBN 10cmサラダボール ダークブラウンDC DC ¥810 (P57)



G97IWD 丸小鉢 小ホワイトDC DC ¥640 (P69)



G97BNC 丸小鉢 小粒茶C DC ¥500 (P65)



G119IGC 丸深小鉢 小乳白/グリーンC DC ¥530 (P109)



G119IPC 丸深小鉢 小乳白/ピンクC DC ¥530 (P109)



G119IOC 丸深小鉢 小乳白/オレンジC DC ¥530 (P109)



G119AKN 丸深小鉢 小あかね DC ¥640 (P135)



G119MKZ 丸深小鉢 小松風 DC ¥690 (P136)



G19IGC 丸深小鉢 乳白/グリーンC DC ¥600 (P109)



G19IPC 丸深小鉢 乳白/ピンクC DC ¥600 (P109)



G19IOC 丸深小鉢 乳白/オレンジC DC ¥600 (P109)



G19AKN 丸深小鉢 あかね DC ¥730 (P135)



G19MKZ 丸深小鉢 松風 DC ¥790 (P136)



G19HTS 丸深小鉢 刷毛ちらし DC ¥730 (P98)



G19HTO 丸深小鉢 花十草 DC ¥730 (P98)



G79HP 花輪小鉢 花ピンク DC ¥780 (P100)



D32MB 銅張角新香皿 メロウブロック ¥490 (P171)



D123IWC 正角小皿 白C ¥540 (P105)



D123TS 正角小皿 桃彩C ¥540 (P105)



D123TBC 正角小皿 溜黒C ¥540 (P105)



G154KOH 角小鉢 粉引 DC ¥580 (P118)



G154B 角小鉢 黒 DC ¥580 (P118)

色柄名の後ろの「DC」表示はデュアルコーティング製品、「C」表示は内側グレースコーティング製品です。

F35「スタックボックス小」でご使用の場合、下記の中合にはセッティングに制約があります。

- 大** …… 中合のサイズが大きいため、同一の身の中に使用する場合は対角で2個まで、3個以上は使えません。
- 高** …… 中合の高さが高いため、蓋なしでスタッキングができません。なお、蓋をしてのスタッキングは可能です。
- P** …… 強化PBT製品ですので、中合だけで電子レンジでの加熱が可能です。
- F** …… ファインメラミン樹脂製です。
- C** …… 高強化磁器製品です。使用上の注意点は、製品ページ(P270)をご覧ください。
- S** …… PPS製品ですので、中合だけでスチームコンベクションや冷蔵機能付き再加熱機器、電子レンジ加熱が可能です。



**G41SJ** 隅切角小鉢 小 三色十草 **110** ¥730 (P102)  
**G41BKN** 隅切角小鉢 小 紅小花 **110** ¥730 (P102)  
**G94KH** 角丸小鉢 格子花 **110** ¥690 (P102)  
**G94KM** 角丸小鉢 小紋 **110** ¥690 (P102)  
**S78CIH** 角小鉢 コモン色葉 **110** ¥900 (P243) **新製品**  
**S78HSS** 角小鉢 花さらさ **110** ¥900 (P227)  
**S78CKO** 角小鉢 コモンコバナ **110** ¥900 (P244)



**G86WKB** なで角小鉢 小 若葉 ¥890 (P205)  
**G86SB** なで角小鉢 小 ブロック ¥890 (P205)  
**G86HL** なで角小鉢 小 はるる ¥770 (P221)  
**G86LF** なで角小鉢 小 リーフ ¥770 (P224)  
**G148STG** 角小鉢 里ごよみDC **110** ¥1,080 (P213) **新製品**  
**G196WD** 10cm角小鉢 ホワイトDC **110** ¥770 (P69)  
**G196GD** 10cm角小鉢 オレンジDC **110** ¥880 (P61)



**E137WD** 10cm角小鉢 ホワイトDC **110** ¥780 (P79)  
**G72AC** 三角小鉢 小 アクア ¥690 (P98)  
**G72SJ** 三角小鉢 小 花赤絵 ¥690 (P98)  
**G109IWC** リーフボール ホワイトC ¥670 (P83)  
**G109IGC** リーフボール 乳白/グリーンC ¥690 (P83)  
**G109IPC** リーフボール 乳白/ピンクC ¥690 (P83)  
**G109IOC** リーフボール 乳白/オレンジC ¥690 (P83)



**G107WD** 六角ボール 小 ホワイトDC **1010** ¥730 (P82)  
**G107IGC** 六角ボール 小 乳白/グリーンC **1010** ¥700 (P82)  
**G107IPC** 六角ボール 小 乳白/ピンクC **1010** ¥700 (P82)  
**G107IOC** 六角ボール 小 乳白/オレンジC **1010** ¥700 (P82)  
**G85HNA** なで角小鉢 花あかりDC **110** ¥1,120 (P197)  
**G85HAT** なで角小鉢 花てまりDC **110** ¥1,120 (P197)  
**G85SJ** なで角小鉢 藍染つたDC **110** ¥1,130 (P90)



**G85HL** なで角小鉢 はるる **110** ¥790 (P221)  
**G85LF** なで角小鉢 リーフ **110** ¥790 (P224)  
**GS3YO** 角小鉢 イエローオレンジ **110** ¥2,000 (P193) **新製品**  
**GS3TES** 角小鉢 鉄泉 **110** ¥2,000 (P193) **新製品**  
**GS1YO** 丸小鉢 イエローオレンジ **1010** ¥1,900 (P193) **新製品**  
**GS1TES** 丸小鉢 鉄泉 **1010** ¥1,900 (P193) **新製品**  
**T2511** 角小鉢 小 ひわ ¥1,860 (P144)



**JT24HNA** 10cm小皿 花あかり ¥820 (P275)  
**T82Y** 菊割小鉢 小 黄 **1010** ¥840 (P273)  
**T82RR** 菊割小鉢 小 瑠璃 **1010** ¥840 (P273)  
**T84HSZ** 角小皿 花祥瑞 ¥1,240 (P274)  
**T84KOT** 角小皿 子持十草 ¥1,050 (P274)  
**T24KS** 正角小鉢 格子 **110** ¥1,260 (P274)  
**T24KZT** 正角小鉢 黄瀬戸 **110** ¥1,260 (P274)

# マックスセラ・マイティ

より軽く、丈夫に、扱いやすく。  
強化磁器を超えた“高強化磁器”。

高強化磁器、マックスセラ・マイティシリーズは、アルミナ50%配合の還元焼成方式ですから、薄い製品肉厚でも、強度に優れています。取り扱い時のかさ張りや重量を軽減する工夫を凝らすとともに、本格的な絵付けで、質の高い食膳を取り扱い上の負担なく、気軽に導入いただけます。

⚠ 金属との摩擦でメタルマークが付くことがあります。食器カゴ、シンクなど金属との摩擦は避けてください。

⚠ 高温焼成される高強化磁器は、サイズ・容量・重量・色について、若干の誤差が生じます。ご了承をお願いいたします。



●使用製品／丸皿 中(T96HNA)・飯丼 小(T33HNA)・角小鉢 小(T22HNA)・22.5cm六角箸(H92MTR)

## 優れた強度を持つ 耐久性の高い磁器です

マックスセラ・マイティは、アルミナ含有率を50%に調整した還元焼成方式の高強化磁器です。曲げ強度では、一般磁器の2倍以上、酸化焼成方式の強化磁器の1.3倍以上、また、衝撃強度でも一般磁器の約2倍と、非常に丈夫で耐久性に優れた磁器となっています。

### ■物性比較表

	一般磁器	高強化磁器 マックスセラ・マイティ
曲げ強度 (Mpa)	100	215
衝撃強度 (J)	0.5	1.0
吸水率 (%)	0.05以下	0.02以下
急冷温度差 (℃)	200	200以上
白色度 (%)	88	92

## 白くて美しい生地色。 汚れにくく衛生的です

一般磁器に比べ生地の色白さより高くなりました。また表面の釉薬が硬く、長期間使用しても傷つきにくくなっています。さらに吸水率も低いので、汚れが付きにくく衛生的です。



## 絵付けもはがれず 安心して使えます

絵付けはイングレースと呼ばれる方法で、釉薬の下にしみ込んでいますので、はがれる心配はありません。上絵付けではないので食器から重金属が溶出することもなく、安心してお使いいただけます。



## 軽くてかさ張らず 作業性、収納性も抜群

アルミナを加えると重くなりますが、強度が増した分、肉厚を薄くできます。そのため個々の製品重量は、逆に軽量化でき、作業時、喫食時の取り扱いも楽になります。また、薄肉厚のためかさ張らず、収納性も良くなっています。

## 電子レンジでも 使えます

電子レンジで加熱ができるので、サービスの効率化に役立ちます。もちろん食器洗浄機や消毒保管庫での使用も可能です。



## 麺鉢



**T41HR** うどん鉢 大 花万暦 **TAB**  
 168×80(850ml) ¥2,900  
 117 ¥350(P252) 組高93



**T42KDB** うどん鉢 小 古代花 **TAB** **愛**  
 159×75(720ml) ¥2,790  
 116 ¥340(P252) 組高88 ※クリア不可



**T42AT** うどん鉢 小 彩十草 **TAB** **愛**  
あやどくさ  
 159×75(720ml) ¥2,790  
 116 ¥340(P252) 組高88 ※クリア不可

## 飯碗



**T31NBD** 飯丼 大 野ぶどう 組高96 **TAB**  
 身B 140×70(530ml) ¥1,840  
 蓋C 127×35 ¥1,210  
 ※蓋はT17NBDと兼用  
 114 ¥350(P253) 組高105 ※クリア不可



**T31AM** 飯丼 大 赤絵万暦 組高96 **TAB** **愛**  
 身B 140×70(530ml) ¥1,840  
 蓋C 127×35 ¥1,210  
 114 ¥350(P253) 組高105 ※クリア不可



**T32HNA** 飯丼 中 花あかり 組高90 **TAB**  
 身B 130×65(430ml) ¥1,790  
 蓋C 118×34 ¥1,210  
 113 ¥250(P252) 組高81



**T32NBD** 飯丼 中 野ぶどう 組高90 **TAB**  
 身B 130×65(430ml) ¥1,790  
 蓋C 118×34 ¥1,210  
 ※蓋はT18NBDと兼用  
 113 ¥250(P252) 組高81



**T33TB** 飯丼 小 橙ぼかし 組高76 **TAB**  
 身B 121×54(310ml) ¥1,470  
 蓋C 109×32 ¥1,080



**T33HNA** 飯丼 小 花あかり 組高76 **TAB**  
 身B 121×54(310ml) ¥1,400  
 蓋C 109×32 ¥1,000



**T33NBD** 飯丼 小 野ぶどう 組高76 **TAB**  
 身B 121×54(310ml) ¥1,400  
 蓋C 109×32 ¥1,000



**T33MH** 飯丼 小 まどり花絵 組高76 **TAB**  
 身B 121×54(310ml) ¥1,400  
 蓋C 109×32 ¥1,000 **愛**

**Point**

ご飯が見えやすい、色使い

高齢者や目の不自由な方でも、ご飯が認識しやすいよう、食器の内側に色付けしました。



**T34HAR 茶碗 花あかり内朱** T1AB  
118×56(290ml) ¥1,290  
☎️ ¥230(P252) 組高71  
※蓋はT34HNAと兼用

**T34HNA 茶碗 花あかり** 組高79 T1AB  
身B 118×56(290ml) ¥1,200  
蓋C 105×33 ¥960  
☎️ ¥230(P252) 組高71

**T34AO 茶碗 青短冊** 組高79 T1AB  
身B 118×56(290ml) ¥1,200  
蓋C 105×33 ¥960  
☎️ ¥230(P252) 組高71



**T34NBD 茶碗 野ぶどう** T1AB  
118×56(290ml) ¥1,200  
☎️ ¥230(P252) 組高71

**T34TO 茶碗 十草** T1AB  
118×56(290ml) ¥1,200  
☎️ ¥230(P252) 組高71

**T34BD 茶碗 ぶどう** T1AB  
118×56(290ml) ¥1,200  
☎️ ¥230(P252) 組高71

**T34AB 茶碗 赤絵野花** T1AB  
118×56(290ml) ¥1,200  
☎️ ¥230(P252) 組高71

**煮物碗**



**T17HNA 煮物碗 花あかり** 組高79 T1AB  
身B 138×56(490ml) ¥1,840  
蓋C 127×35 ¥1,210

**T17NBD 煮物碗 野ぶどう** 組高79 T1AB  
身B 138×56(490ml) ¥1,840  
蓋C 127×35 ¥1,210  
※蓋はT31NBDと兼用

**Point**

蓋がぐらつかない  
段付き形状(T17)

配膳時などに蓋が安定する  
デザインなので、作業の効  
率化にもつながります。

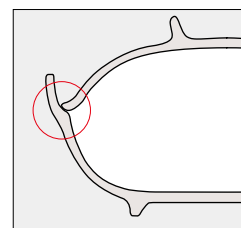

**T18NBD 羽反煮物碗 野ぶどう** 組高75 T1AB  
身B 135×49(330ml) ¥1,680  
蓋C 118×34 ¥1,210  
※蓋はT32NBDと兼用  
☎️ ¥250(P252) 組高65

**T18BD 羽反煮物碗 ぶどう** 組高75 T1AB  
身B 135×49(330ml) ¥1,750  
蓋C 118×34 ¥1,260  
☎️ ¥250(P252) 組高65

高強化磁器



## 丸小鉢



**T28HNA** 花形小鉢 花あかり **TAB**  
113×50(240ml) ¥1,470  
G11 ¥220(P252) 組高64

**T28NBD** 花形小鉢 野ぶどう **TAB**  
113×50(240ml) ¥1,470  
G11 ¥220(P252) 組高64

**T28FKK** 花形小鉢 双葉唐草 **TAB**  
113×50(240ml) ¥1,470  
G11 ¥220(P252) 組高64

**T28AKK** 花形小鉢 赤絵唐草 **TAB**  
113×50(240ml) ¥1,470  
G11 ¥220(P252) 組高64



**T25HNA** 丸小鉢 浅型 花あかり **TAB**  
112×41(200ml) ¥1,130  
G11 ¥220(P252) 組高55

**T25NBD** 丸小鉢 浅型 野ぶどう **TAB**  
112×41(200ml) ¥1,130  
G11 ¥220(P252) 組高55

**T25AIK** 丸小鉢 浅型 藍唐草 **TAB**  
112×41(200ml) ¥1,130  
G11 ¥220(P252) 組高55

**T25HTO** 丸小鉢 浅型 花十草 **TAB**  
112×41(200ml) ¥1,130  
G11 ¥220(P252) 組高55



**T26Y** 菊割小鉢 黄 **TA**  
113×35(160ml) ¥1,090  
G11 ¥220(P252) 組高49

**T26Ts** 菊割小鉢 桃彩 **TA** **受**  
113×35(160ml) ¥1,090  
G11 ¥220(P252) 組高49



**T82Y** 菊割小鉢 小 黄  
98×32(110ml) ¥840  
G10 ¥210(P252) 組高45

**T82RR** 菊割小鉢 小 瑠璃 **受**  
98×32(110ml) ¥840  
G10 ¥210(P252) 組高45

## 角小鉢



**T21HUG 角小鉢 大**  
花うさぎ **TAB**  
97×97×51 (260ml) ¥1,630



**T22HNA 角小鉢 小**  
花あかり  
84×84×45 (160ml) ¥1,410

**T22NBD 角小鉢 小**  
野ぶどう **墨**  
84×84×45 (160ml) ¥1,410

**T22HUG 角小鉢 小**  
花うさぎ  
84×84×45 (160ml) ¥1,530



**T38IE 隅切角小鉢 色絵 **TAB****  
113×113×35 (170ml) ¥1,370  
**T11** ¥270(P254) 組高66

**T38KZT 隅切角小鉢 黄瀬戸 **TAB****  
113×113×35 (170ml) ¥1,370  
**T11** ¥270(P254) 組高66



**T24KS 正角小鉢 格子 **TAB****  
98×98×35 (130ml) ¥1,260  
**T10** ¥270(P254) 組高61

**T24KZT 正角小鉢 黄瀬戸 **TAB****  
98×98×35 (130ml) ¥1,260  
**T10** ¥270(P254) 組高61

## 角皿



**T88NBD 長角皿 大 野ぶどう**  
200×129×25 ¥2,080  
**T20** ¥400(P255) 組高62

**T88ISZ 長角皿 大 色しずく**  
200×129×25 ¥2,080  
**T20** ¥400(P255) 組高62



**T84HSZ 角小皿**  
花祥瑞 **T A 墨**  
94×94×22 ¥1,240

**T84KOT 角小皿**  
子持十草 **T A 墨**  
94×94×22 ¥1,050



**T89HNA 長角皿 小 花あかり **T A****  
181×112×23 ¥1,890  
**T18** ¥390(P254) 組高59

**T89NBD 長角皿 小 野ぶどう **T A****  
181×112×23 ¥1,890  
**T18** ¥390(P254) 組高59

**T89ISZ 長角皿 小 色しずく **T A****  
181×112×23 ¥1,890  
**T18** ¥390(P254) 組高59

# 丸皿



**T95DBU 多用皿 大 デルタブルー**   
 194×36(600ml) ¥1,900  
 ¥390(P253) 組高72 ※クリア不可



●使用製品／飯井中(T32NBD)・丸皿小(T97NBD)・角小鉢小(T22NBD)・21cmPET箸(H51KA)





**T96HNA 丸皿 中 花あかり**  
 184×33(450ml) ¥1,580  
 ¥380(P253) 組高69 ※クリア不可



**T96NBD 丸皿 中 野ぶどう**   
 184×33(450ml) ¥1,580  
 ¥380(P253) 組高69 ※クリア不可

**T96IKK 丸皿 中 色唐草**  
 184×33(450ml) ¥1,580  
 ¥380(P253) 組高69 ※クリア不可



**T97HNA 丸皿 小 花あかり**  
 166×30(380ml) ¥1,260  
 ¥370(P253) 組高65 ※クリア不可

**T97NBD 丸皿 小 野ぶどう**  
 166×30(380ml) ¥1,260  
 ¥370(P253) 組高65 ※クリア不可

**T97MTO 丸皿 小 モダン十草**   
 166×30(380ml) ¥1,260  
 ¥370(P253) 組高65 ※クリア不可



**JT24HNA 10cm小皿 花あかり**  
 100×26 ¥820



**T98NBD 小皿 野ぶどう** 



**T98IKK 小皿 色唐草** 



**T98IE 小皿 色絵**  
 107×23 ¥900

## むし碗

目盛り付



**T10sc** むし碗 松竹梅 組高92 **TAB**  
身 B 87×71 (250ml) ¥1,100  
蓋 C 96×26 ¥740  
008 ¥200(P251) 組高 86

### Point

目盛りをつけました  
容量の目安となる  
目盛りをつけました。  
(誤差約±10ml)



**S10UR** むし碗 リレイ 組高85 **TAB**  
身 B 85×64 (240ml) ¥1,100  
蓋 C 95×24 ¥660  
008 ¥200(P251) 組高 79



**T11HNA** ミニむし碗 花あかり 組高80 **TAB**  
身 B 75×60 (175ml) ¥1,100  
蓋 C 84×23 ¥720

**T11NBD** ミニむし碗 野ぶどう 組高80 **TAB**  
身 B 75×60 (175ml) ¥1,100  
蓋 C 84×23 ¥720

**T11SZ** ミニむし碗 山茶花 組高80 **TAB**  
身 B 75×60 (175ml) ¥1,100  
蓋 C 84×23 ¥720



**T11AE** ミニむし碗 赤絵 組高80 **TAB**  
身 B 75×60 (175ml) ¥1,100  
蓋 C 84×23 ¥720



**T12NBD** ひさごミニむし碗 野ぶどう 組高83  
身 B 72×54 (140ml) ¥1,180  
蓋 C 71×30 ¥790

**T12IT** ひさごミニむし碗 色十草 組高83  
身 B 72×54 (140ml) ¥1,180  
蓋 C 71×30 ¥790

高強化磁器

## むし碗 マックスセラ

マルケイ強化磁器  
**maxcera**  
マックスセラ



**T13IW** 羽反むし碗 ホワイト **TAB** 組高89  
身 B 88×68 (210ml) ¥780  
蓋 C 91×27 ¥520

### Point

新感覚の  
レリーフ文様が魅力  
高さと太さを一本一本変  
化させた、不規則なレリー  
フラインが表情を作り、  
高級感を演出します。



熱伝導率を重視し  
強化磁器を使用  
強度は一般磁器の1.6倍、  
耐久性に優れ、食器洗浄  
機、電子レンジでの使用  
もOK。

湯呑



**T5RM** 羽反湯呑 大 爛漫  
88×65(200ml) ¥1,140  
☎ ¥210(P251) 組高 79



**T6RK** 羽反湯呑 小 緑彩唐草  
86×60(180ml) ¥1,100

**T6IT** 羽反湯呑 小 色十草  
86×60(180ml) ¥1,100



**T6HNA** 羽反湯呑 小 花あかり  
86×60(180ml) ¥1,030

**T6NBD** 羽反湯呑 小 野ぶどう  
86×60(180ml) ¥1,030

**T6TO** 羽反湯呑 小 十草 受  
86×60(180ml) ¥1,030



**T3HNA** 長湯呑 花あかり  
66×82(180ml) ¥1,480

**T3NBD** 長湯呑 野ぶどう 受  
66×82(180ml) ¥1,480

**T3TR** 長湯呑 立梅赤 受  
66×82(180ml) ¥1,480

**T3TBU** 長湯呑 立梅青 受  
66×82(180ml) ¥1,480

カップ



**T65w** コーヒーカップ ホワイト 新製品  
103×79×72(210ml) ¥1,300

**T66w** コーヒーカップ 小 ホワイト 新製品  
98×74×68(160ml) ¥1,200

**T63w** ティーカップ ホワイト 新製品  
107×83×57(180ml) ¥1,200

ソワレブルー SOB



**T51SOB** ミート皿   
237×19 ¥2,400



**T52SOB** ライス皿   
191×17 ¥1,740  
 ¥390(P253) 組高55

**T53SOB** パン皿  
160×15 ¥1,340  
 ¥370(P253) 組高52





**T55SOB** スープ皿   
235×35(320ml) ¥2,500

**T56SOB** ケーブ皿  
187×35(500ml) ¥1,900  
 ¥390(P253) 組高72

**T58SOB** ベリー皿   
140×30(215ml) ¥1,300  
 ¥350(P253) 組高66



**T57SOB** オートミール   
165×49(500ml) ¥1,840

**T61SOB** サラダボール   
141×40(260ml) ¥1,500  
 ¥350(P253) 組高76



**T78SOB** グラタン皿   
170×149×41(450ml) ¥2,400





**T60SOB** シリアルボール   
110×55(290ml) ¥1,600  
 ¥220(P252) 組高69



**T65SOB** コーヒーカップ  
103×79×72(210ml) ¥1,600

**T68SOB** ソーサー  
150×21 ¥1,150

**T66SOB** コーヒーカップ 小   
98×74×68(160ml) ¥1,450  
※T68 ソーサーが使えます。

**T63SOB** ティーカップ   
107×83×57(180ml) ¥1,450  
※T68 ソーサーが使えます。

# ボール・プレート

軽い、丈夫、長持ち、  
使いやすい大型食器です。

ビュッフェやバイキングで、たっぷりの美味しさを  
スタイリッシュに演出します。和・洋・中のジャンルに  
こだわらないシンプルなフォルムの大型食器です。

## Point

汚れが落ちやすく、  
美しさが長持ち

全品、内側グレーズコーティングを  
採用。艶やかな光沢も魅力です。

細部にまでこだわった造形  
温もりを感じさせる不均一な表面処  
理など、高いグレード感が漂います。



●使用製品 / 25cm 正角ボール (E235IWC) ・ 45cm 長角プレート (E245IWC)



**E234IWC** 28cm 正角ボール  
ホワイトC **TAB**  
281×281×95 (4.0L) ¥3,640

**E235IWC** 25cm 正角ボール  
ホワイトC **TAB**  
250×250×90 (3.0L) ¥3,020

**E233IWC** 22cm 正角ボール  
ホワイトC **TAB**  
219×219×85 (2.2L) ¥2,600



**E237IWC** 41cmリーフボール ホワイトC **TAB**  
411×183×82(1.8L) ¥2,800

**E236IWC** 36cmリーフボール ホワイトC **TAB**  
360×160×75(1.3L) ¥2,400



**E189IWC** リーフディッシュ ホワイトC **TAB**  
311×163×55(880ml) ¥1,490



**E238IWC** 28cm三角ボール ホワイトC **TAB**  
281×276×110(3.0L) ¥3,430



**E246IWC** 50cm長角プレート  
ホワイトC **TAB**  
499×264×33 ¥3,950

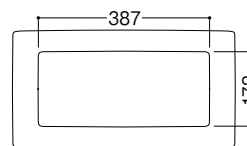

**E245IWC** 45cm長角プレート  
ホワイトC **TAB**  
450×230×30 ¥3,430

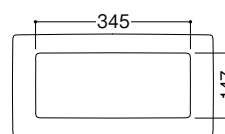



**Point**

**3つのサイズで、  
組み合わせ自由自在**

総菜コーナーをはじめ、  
ビュッフェやバイキング、  
サラダバー、施設での行事  
食など、様々なシーン、  
スペースに合わせて組み  
合わせ自在。幅広く活用  
いただけるシステムプレート  
です。

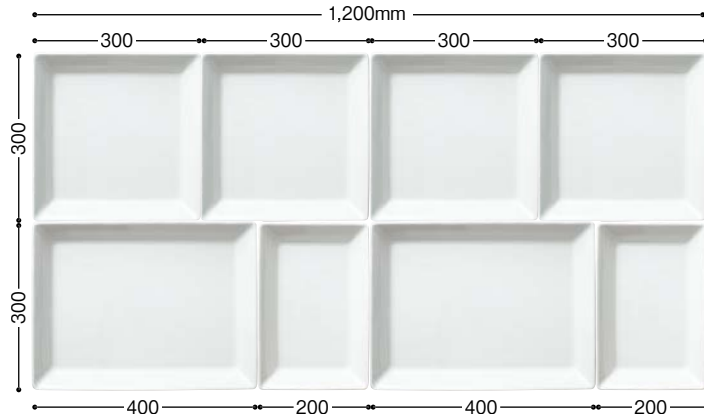

120cm幅のショーケースやテーブルの場合、E243なら3枚、E240なら4枚、E242なら6枚が並べられます。写真のように3つのサイズを組み合わせることで自由にコーディネートできます。

**Point**

細部にまでこだわった造形  
温もりを感じさせる不均一な  
表面処理など、高いグレード感  
が漂います。



**E243wc 40cm長角プレート ホワイトC** T<sup>AB</sup> 新製品  
402×302×41 (3.0L) ¥3,800

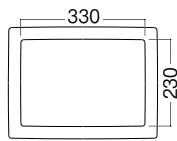

**E242wc 30cm長角プレート ホワイトC** T<sup>AB</sup> 新製品  
302×201×40 (1.3L) ¥2,450

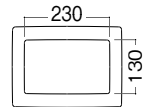

**E240wc 30cm正角プレート ホワイトC** T<sup>AB</sup> 新製品  
301×301×41 (2.2L) ¥3,100

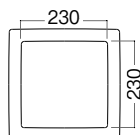

**T-105 24cm正角網** 新製品  
238×238×12 ¥1,800 18-8 ステンレス

**Point**

E240には、  
揚げ物や焼き物を  
おいしく提供できる  
スノコ網をご用意



※E243には市販のスノコ網が  
使えます。ご購入前に現物合  
わせの確認をお勧めします。



**E67RF 50cm**レリーフプラター  
ロイヤルフルーツ **T A**  
503×353×42 ¥6,350

**E65RF 41cm**レリーフプラター  
ロイヤルフルーツ **T AB**  
409×287×38 ¥3,650



**E101MB 42cm**長角バット  
メロウブロック **T A**  
421×335×44 (3.4L) ¥5,400

既製網(ステンレス製スノコ)に  
対応したサイズです。

**E102MB 39cm**長角バット  
メロウブロック **T A**  
391×288×37 (2.4L) ¥4,000

スノコサイズの目安

バットの底面サイズに納まるのが目安ですが、4隅のアール形状と、スノコの脚の位置・高さによって、ぎっちり納まらないことがあります。ご購入前に現物合わせの確認をお勧めします。

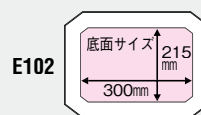
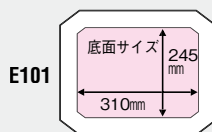

**E105SN 小判バット シンプルライン T AB**  
400×267×47 (2.8L) ¥4,150

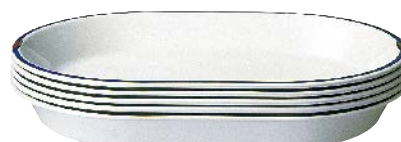

安定したスタッキングで、  
収納性にも優れています。

# 盛鉢・盛皿

和風ビュッフェで大活躍、盛りやすい大鉢と大皿です。

汁物も安心して盛れる深めの鉢から、盛り付けが栄える大皿まで、料理に合わせて選べる大型食器を豊富にご用意。ホテル、外食の和食ビュッフェや、バイキングスタイルの給食、またデリカや惣菜売場で美味しさを演出します。

**Point**

**本格的な石物の質感**

素地に粒材を散りばめた「粉引」と、石物風の表面加工が際立つ「黒」。どちらも本格和食器の味わいです。

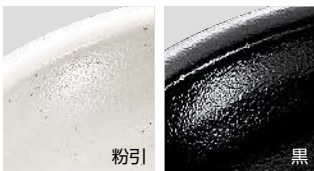

**指紋跡が付かない工夫**

黒素地の食器でも、気になる指紋跡が付きにくいように、表面に独自の特殊加工を施しました。



●使用製品 / 27cm 丸盛鉢 (D265KOH / D265B) ・ 36cm 長角皿 (D268KOH / D268B)



**D265KOH 27cm 丸盛鉢 粉引** **TAB**  
265×77 (2.3L) ¥2,000

**D265B 27cm 丸盛鉢 黒** **TAB**  
265×77 (2.3L) ¥2,000



**D268KOH 36cm 長角皿 粉引** **TAB**  
360×250×30 ¥2,350

**D268B 36cm 長角皿 黒** **TAB**  
360×250×30 ¥2,350



**D137B 33cm平皿 黒** T<sup>AB</sup>  
330×34 ¥2,150

**D139B 27cm平皿 黒** T<sup>AB</sup>  
270×30 ¥1,600



**D223MA 八角盛鉢 尺3 丸紋** T<sup>AB</sup> 愛  
403×389×72 (4.6L) ¥5,950

**D222MA 八角盛鉢 尺2 丸紋** T<sup>AB</sup>  
359×348×66 (2.8L) ¥4,440

汁物なども安心して盛り付けできる深めの大鉢です。



**D51SA 盛込プレート 大 笹風** T<sup>AB</sup> 愛  
470×333×28 ¥6,450

**D54SA 盛込プレート 中 笹風** T<sup>AB</sup>  
380×280×26 ¥3,800

盛り付けた料理が見栄える浅型タイプです。



**Point**

熱風式再加熱カートに使えます 

高齢者施設でのユニットケアにお使いいただける熱風式再加熱カート対応の蓋付き盛鉢です。

※製品特長については、P194をご覧ください。







**D230BFsJ 深角鉢 山帰来** 組高64  さんきらい  
286×251×61 (3.0L) ¥3,800 FMF





**D230BSJB 深角鉢 バジリコ** 組高64    
286×251×61 (3.0L) ¥3,430 MF





**D230BSJC 深角鉢 秋桜** 組高64   
286×251×61 (3.0L) ¥3,430 MF





**D230Cb 深角鉢 蓋 黒**   
300×265×13 ¥1,980 PF

楽しく、豪華に食のシーンを演出。  
様々な用途・場面で活躍します！

**高齢者施設**

お誕生会や季節の行事など、ご入居者にいつもと違う食事のひとときを。ユニットケアでの毎日の食事にもお使いいただけます。

**社員食堂・学生食堂**

会社行事、パーティ、謝恩会などのテーブルをダイナミックに彩るバイキング料理。マルケイなら、和食から洋食まで、豊富な色・柄・サイズが揃います。

**デリカショップ・惣菜売場**

店頭での使用を考え、ショーケース内で、縦にも横にも陳列できる、方向性のない絵柄を採用。指にフィットするリム形状など、細部にも工夫をしています。



●使用製品 / 深角鉢 (D230BF SJ)

ビュッフェ対応食器

# 取り皿

料理が混じり合わない  
適度な深みで盛りやすい取り皿。

ビュッフェ形式の食事サービスに最適のプレートが揃いました。朝食、ランチ、パーティに、和に洋に中華にと、多種多様なシーンで活躍します。メラミン食器は、内側グレースコーティングで汚れにくく、洗浄性も抜群。軽くて扱いやすく、耐熱性、耐久性にも優れています。

他にもご用意しています。

- レリーフプラター (P179)
- 仕切プレート (P180)
- お子さまプレート (P345)



●使用製品/パレット4 (E204IWC)・柄付スープカップ (C18PY)・デザートスプーン ST (H343SLV)・デザートフォーク ST (H342SLV)

### 使用目的に合わせて 多様な仕切をご用意

4つ、5つ、6つ…9つと、様々な仕切のバリエーションをご用意。カップや小鉢なども安定して載せられます。また女性でも片手で楽に持てる軽さです。



### スタッキング性 収納性が抜群

製品裏面に横ずれ防止のダボを設けたので、安定したスタッキングが可能。積み重なっていても、上から取りやすいクリアランスを設けました。



### 洗いやすく 衛生的です

洗浄性を考慮し、ゴミ溜まりにくいよう、立ち上がりのアールを大きく設計。残菜を捨てやすいよう、内側四隅を隅切にしました。(E204・E206・E209)



## パレット



**E204IWC** パレット4 ホワイトC **TAB**  
270×270×19 ¥1,800

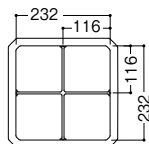

**E149IWC** 14cm角鉢 ホワイトC **TAB**  
140×140×46 (530ml) ¥880  
¥400 (P254) 組高82

### ! Point

パレット4にぴったり  
収まる角鉢です



カレーやピラフなどのごはん物、  
パスタやサラダにも最適です。

**Point**

軽くて持ちやすく手にフィット

パレット9は約390g、パレット4は約380g、パレット6は約285gと、女性でも片手で楽に持ち運びできます。リム部も指先で押さえやすい形状です。



**E209IWC** パレット9 ホワイトC **T A**  
270×270×19 ¥2,090

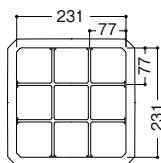

9マスのパレット9は、品数の多いランチメニューに。



●使用製品/パレット9 (E209IWC)・スフレ(G77IWC)・11cmボール(E134IWD)・マグカップ(M575PW)・22.5cmPBT箸(H72MBN)



**E206IWC** パレット6 ホワイトC **T A**  
270×193×19 ¥1,300

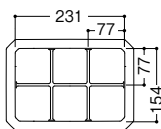

6マスのパレット6は、モーニングやスイーツに。



●使用製品/パレット6 (E206IWC)・スフレ(G77IWC)

パレット9、6にぴったりの専用ボックスもご用意しました。



**G102IWC** ボックス2 ホワイトC **T AB**  
154×76×33 (200ml) ¥680



**G101IWC** ボックス1 ホワイトC **T AB**  
76×76×36 (110ml) ¥430  
**G101RC** ボックス1 朱C **T AB 受**  
76×76×36 (110ml) ¥430



ボックスは、パレットにジャストフィット。

パレット6専用の皿枠もご用意。



**PP206CL** パレット6用皿枠 クリア  
277×200×58 ¥420  
※(26.4~27.1)cm×(18.6~19.3)cmの食器に対応



料理を盛り付けたパレット6を皿枠で積み重ねておけば、食事提供の時間短縮が図れます。

パレット9、6には各種小鉢も使えます。



**G97RD** 丸小鉢 小  
レッドDC  
¥740(P61)



**G97OGD** 丸小鉢 小  
オレンジDC  
¥740(P61)



**G97PKD** 丸小鉢 小  
ピンクDC  
¥740(P61)



**G195YD** 11cm角小鉢  
イエロー DC  
¥1,020 (P61)



**G195GND** 11cm角小鉢  
グリーンDC  
¥1,020 (P61)



**E144IWD** 小付  
ホワイトDC  
¥570(P80)



**E152IWD** 11cmラウンドボール  
ホワイトDC  
¥780(P81)



**E134IWD** 11cmボール  
ホワイトDC  
¥810(P84)



**E139IWC** 二連角小鉢  
ホワイトC  
¥770(P79)



**G70IWC** 角小鉢  
ホワイトC  
¥530 (P100)



**G77IWC** スフレ  
ホワイトC  
¥560(P100)



**G77SGW** スフレ  
サンドグリーンC  
¥570(P100)



**G77SYW** スフレ  
サンドイエローC  
¥570(P100)



**G77SPW** スフレ  
サンドピンクC  
¥570(P100)



**M628B** 小鉢  
ブラック  
¥450(P133)



**G74KIS** 梅型小付  
黄彩C  
¥440(P101)



**G74TS** 梅型小付  
桃彩C  
¥440(P101)



**G74IWC** 梅型小付  
白C  
¥440(P101)



**GO66SLV** 10cmデザートボール  
シルバー  
¥560(P297)



**GO66AMB** 10cmデザートボール  
アンバー  
¥560(P297)



**GC25CL** 10.5cmボール  
クリア  
¥480(P294)



**GC25PK** 10.5cmボール  
ピンク  
¥480(P294)



**GC25GN** 10.5cmボール  
グリーン  
¥480(P294)

⚠ COP製品は、リモン(柑橘類の皮汁)に膨潤されますので、製品表面に付着したときは速やかに洗浄してください。

⚠ COP製品は、油が残った状態で消毒保管庫を使用すると、破損するおそれがありますので、事前に充分洗浄してください。

シンプルモダン  
和風  
洋風  
中華  
病院・高齢者  
U・Pカバー  
弁当箱  
高強化磁器  
ビュッフェ中食  
テーブルグッズ  
キッズスクール  
トレー





●使用製品/仕切プレート(E216IWC)・丸小鉢小(G97OGD)・22.5cmPBT 箸(H72MBK)

**Point**

方向を気にせず  
積み重ねられます  
(E216)

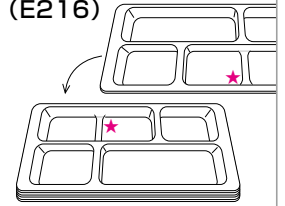

★の仕切が低くなっています

仕切皿



**E216IWC** 仕切プレート  
ホワイトC **TAB**  
305×197×21 ¥1,770

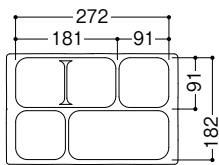

**E16IWC** ランチプレート  
ホワイトC **TAB**  
255×209×22 ¥1,460

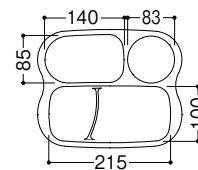

**E193IWC** 三つ仕切長角プレート  
ホワイトC **TAB**  
290×217×26 ¥1,900

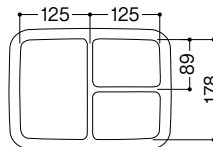

**E192IWC** 23cm三つ仕切プレート ホワイトC **TAB**  
230×25 ¥1,150



**E273LBN** 六つ仕切長角プレート ライトブラウンC **TAB**  
255×170×26 ¥1,550  
125 ¥550(P255) 組高72



**E272DBN** 三つ仕切長角プレート ダークブラウンC **TAB**  
255×170×26 ¥1,540  
125 ¥550(P255) 組高72



**E215WC** 三つ仕切プレート ホワイトC **TAB**  
234×234×30 ¥1,600

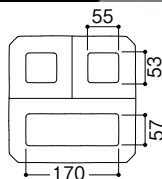

**E214WC** 四つ仕切プレート ホワイトC **TAB**  
234×234×30 ¥1,600

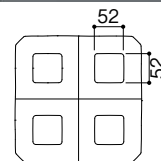

**E214IPC** 四つ仕切プレート 乳白/ピンクC **TAB**  
234×234×30 ¥1,660

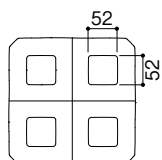

**E214TBC** 四つ仕切プレート 溜黒C **TAB**  
234×234×30 ¥1,660

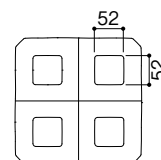

**Point**

安定したスタッキングで  
収納性も抜群

横ずれせず、安定して積み重ねられます。重ねても、上から取りやすい隙間ができ、通気性もよく衛生的な設計です。



仕切プレートに使える  
小鉢を豊富にご用意

E214、E215は、小鉢やボールなどの組み合わせも可能。サラダやデザート、副菜などメニューの幅が広がります。



取り出しやセットが簡単、  
作業が効率的です

スタックボックス(F25)や、松花堂弁当箱(F15・F11)にセットした時、四隅に隙間ができ、取り出しやすい設計です。



●使用製品／四つ仕切プレート(E214WC)・丸小鉢小(G97GND)・17cm角平皿(E113WC)・スタッキングタンブラー(CP9CL)・デザートフォーク(H372Y)

**Point**

高級感を演出します  
パール調の優雅な塗りの  
光沢が、贅沢な印象  
を与えます。

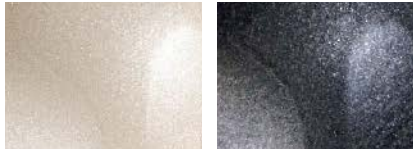

耐熱  
漆器

耐熱漆器ですから自動洗浄機に使えます。耐熱温度は、85℃ですが消毒保管庫には使わないでください。

消

消毒保管庫には使えません。

耐熱  
漆器  
ABS  
消



**660-1 九つ仕切プレート パールホワイト**  
256×256×29 ¥3,750



**660-2 九つ仕切プレート パールグレー**  
256×256×29 ¥3,250

取り皿



**L109IWC 9吋丸皿**  
ホワイトC **TAB**  
235×25 ¥1,100



**E262LBN 21cmプレート**  
ライトブラウンC **TAB**  
210×35 (660ml) ¥1,460  
**021** ¥410(P253) 組高73



**D52IWC 14cm丸深皿**  
ホワイトC **TAB**  
142×33 (285ml) ¥590  
**014** ¥350(P253) 組高68



**E109IWC 25cm角平皿**  
ホワイトC **TAB**  
253×253×27 ¥1,720

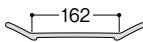

●使用製品 / 21cmプレート (E262LBN)

ビュッフェ・中食

ポリカーボネート

# PCクリア

プリズムのようなシャープな輝きと、  
ハイグレードな透明感が魅力。

クリアをはじめ、ピンクやグリーンのカラフルな透明感が揃いました。底部の厚みやカットングで変化する光が、お料理を表情豊かに演出。用途、シーンに合わせて選べる豊富な品目をご用意しています。

## Point

扱いやすく、美しさが長持ち

透明感と強靭さに定評のあるPC製。  
ボールは積み重ねたとき、擦り傷がつきにくいよう、  
口元に段をつけたスタッキング設計です。



●使用製品 / 13.5cm ボール (GC23GN)・11.5cm ボール (GC24PK)・9cm ボール (GC26CL)・  
コーヒースプーン ST (H346SLV)・ヒメフォーク ST (H345SLV)



### GC23CL 13.5cmボール クリア

133×47 (350ml) ¥660  
013 ¥250 (P252) 組高63

### GC24CL 11.5cmボール クリア

114×44 (230ml) ¥560  
011 ¥220 (P252) 組高58

### GC25CL 10.5cmボール クリア

103×41 (170ml) ¥480  
010 ¥210 (P252) 組高55

### GC26CL 9cmボール クリア

86×37 (100ml) ¥420  
008 ¥200 (P251) 組高52



### GC23PK 13.5cmボール ピンク

133×47 (350ml) ¥660  
013 ¥250 (P252) 組高63

### GC24PK 11.5cmボール ピンク

114×44 (230ml) ¥560  
011 ¥220 (P252) 組高58

### GC25PK 10.5cmボール ピンク

103×41 (170ml) ¥480  
010 ¥210 (P252) 組高55

### GC26PK 9cmボール ピンク

86×37 (100ml) ¥420  
008 ¥200 (P251) 組高52



### GC23GN 13.5cmボール グリーン

133×47 (350ml) ¥660  
013 ¥250 (P252) 組高63

### GC24GN 11.5cmボール グリーン

114×44 (230ml) ¥560  
011 ¥220 (P252) 組高58

### GC25GN 10.5cmボール グリーン

103×41 (170ml) ¥480  
010 ¥210 (P252) 組高55

### GC26GN 9cmボール グリーン

86×37 (100ml) ¥420  
008 ¥200 (P251) 組高52

テーブルグッズ

**Point**

タンブラーは  
すり傷が目立ちません



全面をフロスト加工することで、すり傷を目立たせないようにしています。

安定したスタッキング



内側にリブを設け、スタッキングをより安定させています。また、積み重ねても、食器同士がきつくはまり込みません。



**CT76CL** 13オンスタンブラー クリア  
82×128(370ml) ¥620

**CT77CL** 11オンスタンブラー クリア  
82×108(310ml) ¥480

**CT78CL** 8オンスタンブラー クリア  
80×84(220ml) ¥430



**CT76AMB** 13オンスタンブラー アンバー  
82×128(370ml) ¥620

**CT77AMB** 11オンスタンブラー アンバー  
82×108(310ml) ¥480

**CT78AMB** 8オンスタンブラー アンバー  
80×84(220ml) ¥430



**CT76B** 13オンスタンブラー ブラック  
82×128(370ml) ¥620

**CT77B** 11オンスタンブラー ブラック  
82×108(310ml) ¥480

**CT78B** 8オンスタンブラー ブラック  
80×84(220ml) ¥430



**CT76GN** 13オンスタンブラー グリーン  
82×128(370ml) ¥620

**CT78GN** 8オンスタンブラー グリーン  
80×84(220ml) ¥430



●使用製品 / 8オンスタンブラー(CT78CL)・  
13オンスタンブラー  
(CT76CL / CT76AMB / CT76GN)

シンプルモダン

和風

洋風

中華

病院・高齢者

UD・PPカバー

弁当箱

高強化磁器

ピュッフェ・中食

テーブルグッズ

キッズ&スクール

トレー



**GC53CL** サラダボール 大 クリア  
150×46(500ml) ¥840

**GC54CL** サラダボール 中 クリア  
130×43(350ml) ¥660  
018 ¥250(P252) 組高59

**GC55CL** サラダボール 小 クリア  
110×40(220ml) ¥500  
011 ¥220(P252) 組高54



**GC30CL** そうめん鉢 クリア  
169×72(900ml) ¥1,000  
117 ¥350(P252) 組高85 ※クリア不可

**GC32CL** だし入れ クリア  
99×62(240ml) ¥540  
010 ¥210(P252) 組高75

**GC33CL** 薬味入れ クリア 受  
100×13 ¥300



**CC88CL** 9オンスタンブラー クリア  
68×98(250ml) ¥440

**CC89CL** 7オンスタンブラー クリア  
68×80(200ml) ¥400

**Point**

流麗なカットティングと  
透明感

器に刻まれた、繊細な曲線  
模様が新鮮です。PCの透明  
感を際立て、食卓に清々しい  
印象を与えます。



AS樹脂

消 消毒保管庫には使えません。

テーブルグッズ



**M550FT** ペペタンブラー フロスト  
84×102(320ml) ¥550  
008 ¥200(P251) 組高117



**CP8Su** ウォータータンブラー スモーク  
68×95(230ml) ¥280



**CP9CL** スタッキングタンブラー クリア  
68×80(200ml) ¥260  
**CP9Su** スタッキングタンブラー スモーク  
68×80(200ml) ¥260

**Point**

安定したスタッキング



積み重ねてもはまり込まず、  
乾燥性にも優れています。

## COPクリア

COPの涼やかな透明感と  
斬新なデザインが印象的。

直線をモチーフにしたソリッドなデザインが、  
COPならではのシャープな透明感をより強調します。  
器を通して変化する光の輝きが立体感を生み、  
食卓を表情豊かに飾ります。

## Point

極めて安全性の  
高い樹脂です

COPは、もともと医療用  
に開発され、注射器など  
医療器具にも幅広く使わ  
れています。

傷つきにくく、  
透明感が長持ち

光学用レンズにも使われ  
るなど、傷がつきにくく、  
耐久性、耐熱性、耐汚染  
性に優れています。

⚠️ リモネン(柑橘類の皮汁)に膨潤されますので、附着  
したときは速やかに洗浄してください。

⚠️ 油が残った状態で消毒保管庫を使用すると、破損する  
おそれがありますので、事前に充分洗浄してください。

●使用製品 / 13.5cm サラダボール(GO64SLV)・11.5cm サラダボール(GO65AMB)・  
タンブラー(CO99SLV / CO99AMB)

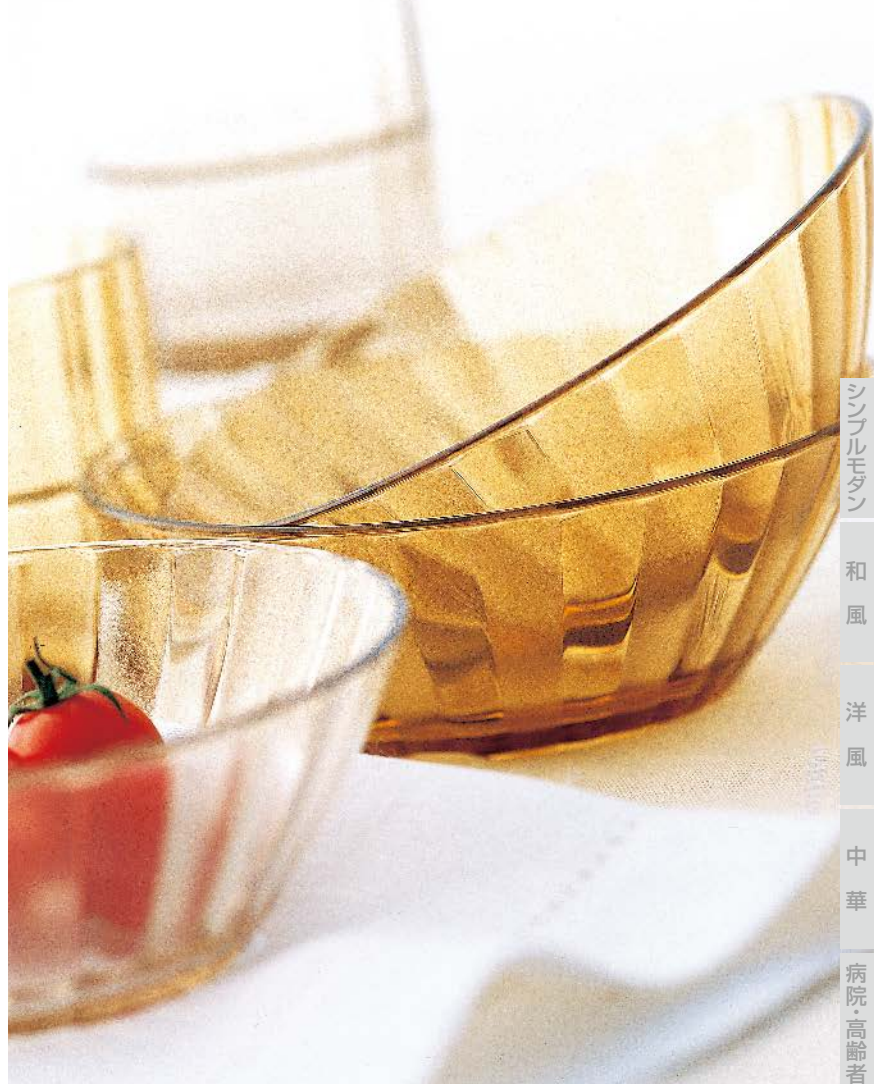

**GO64SLV** 13.5cm サラダボール  
シルバー

133×47 (350ml) ¥780  
📏 ¥250(P252) 組高63

**GO65SLV** 11.5cm サラダボール  
シルバー

114×42 (220ml) ¥640  
📏 ¥220(P252) 組高56

**GO66SLV** 10cm デザートボール  
シルバー

102×41 (165ml) ¥560  
📏 ¥210(P252) 組高55

**CO99SLV** タンブラー  
シルバー

69×74 (200ml) ¥570



**GO65AMB** 11.5cm サラダボール  
アンバー

114×42 (220ml) ¥640  
📏 ¥220(P252) 組高56

**GO66AMB** 10cm デザートボール  
アンバー

102×41 (165ml) ¥560  
📏 ¥210(P252) 組高55

**CO99AMB** タンブラー  
アンバー

69×74 (200ml) ¥570

# UDカップ

持ちやすいから、飲みやすい、  
すべての人にやさしいカップ。

誰にでも使いやすいユニバーサルデザインのカップ  
です。指のかかり、握りやすさを工夫したハンドル部、  
安定して置ける形状、病院や高齢者施設で役立つ容  
量目盛りなど、使いやすさを追求しました。

**DUAL** 絵柄がはがれず、  
汚れが落ちやすいデュアルコーティング

※詳しくはP86をご覧ください。



●使用製品 / ユニマグカップ (C47DT / C47NV) ・ ユニマグカップ蓋 (C47C)

**DUAL** 目盛り付



**C47DT ユニマグカップ**  
ドットツリー DC 組高85 **TAB**  
123×95×63(265ml) ¥1,340  
重量(約115g)

**C47IH ユニマグカップ**  
色葉 DC 組高85 **TAB**  
123×95×63(265ml) ¥1,340  
重量(約115g)

**C47NV ユニマグカップ**  
NV フラワー DC 組高85 **TAB**  
123×95×63(265ml) ¥1,340  
重量(約115g)

**C47C ユニマグカップ蓋 乳白**  
96×28 ¥280  
重量(約55g)

※C47C ユニマグカップ蓋は、DT・IH・NV・RD・YD と兼用

**DUAL** 目盛り付



**C47RD ユニマグカップ レッド DC** 組高85 **TAB**  
123×95×63(265ml) ¥1,040  
重量(約112g)

**C47YD ユニマグカップ イエロー DC** 組高85 **TAB**  
123×95×63(265ml) ¥1,040  
重量(約112g)

## Point

便利な目盛りと  
コンパクト収納

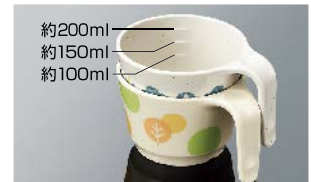

容量の目安となる目盛りをつけ  
ました。(誤差約±10ml)また、持  
ち手をずらせばコンパクトに収納  
できる省スペース設計です。



C17は意匠登録製品 PAT No.1302352

DUAL 目盛付



**C17FI ユニマグカップ ファインリーフDC** 組高85 **TAB**  
125×99×62(250ml) ¥1,550  
重量(約125g)  
☎ ¥210(P252) 組高75

**C17HN ユニマグカップ ハーモニー DC** 組高85 **TAB**  
125×99×62(250ml) ¥1,550  
重量(約125g)  
☎ ¥210(P252) 組高75

**Point**

容量目安をつけました  
(C17FI/C17HNのみ)  
絵柄つき製品には、容量の目安となるポイント柄をつけました。(誤差約±10ml)



DUAL



**C17IWD ユニマグカップ ホワイトDC** 組高85 **TAB**  
125×99×62(250ml) ¥1,100  
重量(約125g)  
☎ ¥210(P252) 組高75

**C17CIW ユニマグカップ蓋 ホワイト**  
100×28 ¥280  
重量(約57g)  
※C17C ユニマグカップ蓋は、IWD・SYW・FI・HNと兼用



**C17SYW ユニマグカップ サンドイエローC** 組高85 **TAB**  
125×99×62(250ml) ¥1,050  
重量(約125g)  
☎ ¥210(P252) 組高75

**Point**

コンパクトに収納



持ち手をずらせば、コンパクトに収納できる省スペース設計です。

C19は意匠登録製品 PAT No.1258928

目盛付



**C19MYB ユニカップ目盛付 よつば** 組高104  
身B 111×81×83(250ml) ¥950  
重量(約115g)  
蓋C 83×26 ¥410  
重量(約43g)



**C19MMN ユニカップ目盛付 丸波** 組高104  
身B 111×81×83(250ml) ¥950  
重量(約115g)  
蓋C 83×26 ¥410  
重量(約43g)

**Point**

目盛りをつけました  
(C19MYB/C19MMNのみ)



容量の目安となる目盛りをつけました。(誤差約±10ml)



**C19MH ユニカップ まどり花** 組高104  
身B 111×81×83(250ml) ¥930  
重量(約110g)  
蓋C 83×26 ¥410 **受**  
重量(約43g)

**C19CKO ユニカップ コモンコバナ** 組高104  
身B 111×81×83(250ml) ¥930  
重量(約110g)  
蓋C 83×26 ¥410  
重量(約43g)

**C19AC ユニカップ アクア** 組高104  
身B 111×81×83(250ml) ¥930  
重量(約110g)  
蓋C 83×26 ¥410  
重量(約43g)

**Point**

コンパクトに収納



持ち手をずらせば、コンパクトに収納できる省スペース設計。蓋も安定よくスタッキングできます。



**S43CB マグ大**  
**コモンブルー** 組高94  
 122×79×89(310ml) ¥1,130  
 重量(約170g)  
 ※P308のC80が蓋として使えます。

**S43CO マグ大**  
**コモンオレンジ** 組高94  
 122×79×89(310ml) ¥1,130  
 重量(約170g)  
 ※P308のC80が蓋として使えます。

**S43WI マグ大 高麗** 組高94  
 122×79×89(310ml) ¥990  
 重量(約170g)  
 ※P308のC80が蓋として使えます。  
**C70WI フタ 70 高麗**  
 86×10 ¥240  
 重量(約30g)  
 ※S45・S43・M142のマグに兼用

**! Point**

しっかり持てる大型ハンドル



お年寄りでもしっかり持てます。つけ根のくぼみに親指がフィットします。



**S45CB マグ小** **TAB**  
**コモンブルー** 組高83  
 108×79×78(250ml) ¥1,080  
 重量(約170g)  
 ※P308のC80が蓋として使えます。

**S45CO マグ小** **TAB**  
**コモンオレンジ** 組高83  
 108×79×78(250ml) ¥1,080  
 重量(約170g)  
 ※P308のC80が蓋として使えます。

**S45WI マグ小 高麗** 組高83 **TAB**  
 108×79×78(250ml) ¥910  
 重量(約170g)  
 ※P308のC80が蓋として使えます。  
**C70WI フタ 70 高麗**  
 86×10 ¥240  
 重量(約30g)  
 ※S45・S43・M142のマグに兼用

**! Point**

持ちやすいハンドル



指が3本入り、しっかりと持つことができます。



目盛付

**B47BB/R** 取手付汁椀 身 黒内朱 組高95 **TAB**  
 121×90×73(280ml) ¥970  
 重量(約128g)

**B47CB** 取手付汁椀 蓋 黒  
 91×29 ¥310

**B47BB/K** 取手付汁椀 身 茶黒/黄瀬戸 組高95 **TAB**  
 121×90×73(280ml) ¥970  
 重量(約128g)

**B47CBVK** 取手付汁椀 蓋 茶黒  
 91×29 ¥310

**! Point**

便利な目盛りとコンパクト収納



容量の目安となる目盛りをつけました。(誤差約±10ml)  
 また、持ち手をずらせばコンパクトに収納できる省スペース設計です。

# カップ

卓上に個性と彩りを添える、  
セッティングの名脇役。

コーヒー、紅茶、そしてスープ…。あたたかな飲み物は、食事の時間に欠かせない大切な要素です。マルケイでは、サイズ、形状、カラーと豊富なバリエーションのカップをご用意。熱い飲み物を入れても、器は熱くなりやすく、飲み物は冷めにくいというメラミンの特性が活かした製品です。



●使用製品/コーヒーマグ(C7WI)・ソーサー(E26WI)・柄付スープカップ(C18PY)・マグカップ(C6SDP)・マグカップ蓋(C6CSDP)



**C28 柄付スープカップ** **TAB**  
130×103×59(300ml) ¥980  
重量(約135g)  
色:ホワイトC(WC) ピンクC(PK) イエローC(Y)  
010 ¥210(P252) 組高73



**C38 柄付カップ** **TAB**  
109×83×57(190ml) ¥890  
重量(約96g)  
色:ホワイトC(WC) イエローC(Y) ブラウンC(GB)  
008 ¥200(P251) 組高71



**C18 柄付スープカップ** 組高73 **TAB**  
135×106×56(310ml) ¥830  
重量(約115g) 色:高麗(WI)  
**C18C 柄付スープカップ蓋**  
108×23 ¥320  
重量(約61g) 色:高麗(WI)

**C18 柄付スープカップ** 組高73 **TAB**  
135×106×56(310ml) ¥990  
重量(約115g) 色:ベベイエロー(PY)・ベベピンク(PPK)

**C18 柄付スープカップ** 組高73 **TAB**  
身 B 135×106×56(310ml) ¥830  
重量(約115g) 色:イエロー(Y)  
蓋 C 108×23 ¥320  
重量(約61g) 色:イエロー(Y)

**熱風** 熱風式再加熱カートに使用できます。

## Point

安定したスタッキングで  
収納性にも配慮

コンパクトに収納できる省  
スペース設計です。



高齢者でも、  
しっかり持てます

ハンドル上部が平面なので、  
親指で押さえやすく、指の力が  
弱い高齢者にも最適です。



コーヒーなどの汚れが  
つきにくく、落ちやすい

コーヒーの汚れや茶渋がつき  
にくく、落ちやすい内側グレー  
ズコーティング製品です。



## Point

変色が目立ちにくい  
素地色のカップ

スープなどの再加熱にびったり。段付き  
デザインなので、安定してスタッキング  
でき、収納場所も取りません。(C18Y)



**M142 マグカップ** 組高 86 **TAB**

105×80×81 (270ml) ¥780

重量(約135g)

色: ホワイト(W)

※P300のC70が蓋として使えます。

**M142 マグカップ** 組高 86 **TAB**

105×80×81 (270ml) ¥1,170

重量(約135g)

色: オレンジロゼット(OR)・ストーンライン(ST)

※P300のC70が蓋として使えます。



**M141 コーヒーカップ**

100×76×63(185ml) ¥720

重量(約100g)

色: ホワイト(W)

**M141 コーヒーカップ**

100×76×63(185ml) ¥930

重量(約100g)

色: オレンジロゼット(OR)・ストーンライン(ST)



**542MF マグカップ 大** 組高 80 **T A**

114×84×75 (260ml) ¥760

重量(約110g) 色: サンドグリーン(SDG)・サンドイエロー(SDY)・サンドピンク(SDP) ※P308のC85が蓋として使えます。

**C6C マグカップ蓋** 86×9 ¥240

重量(約35g) 色: サンドグリーン(SDG)・サンドイエロー(SDY)・サンドピンク(SDP) ※542MFとC6は蓋が兼用



**542MF マグカップ 大** 組高 80 **T A**

114×84×75 (260ml) ¥720

重量(約110g) 色: レッド(R)・ホワイト(W)

※C6Cが蓋として使えます。

※P308のC85が蓋として使えます。



**541MF マグカップ 小** **T AB**

106×82×69 (230ml) ¥670

重量(約93g)

色: レッド(R)・ホワイト(W)



**M385 マグカップ** **TAB**

110×79×78(260ml) **¥800**

重量(約125g)

色:パステホワイト(TW)・パステバイン(TPN)・パステピンク(TPK)



**C6 マグカップ** 組高70

116×84×65(250ml) **¥850**

重量(約114g)

色:イエロー(Y)・ライトイエロー(LYW)・ライトグリーン(LG)・ライトピンク(LPW)

**008** ¥200(P251) 組高80

※C6Cが蓋として使えます。 ※P308のC85が蓋として使えます。



**C6 マグカップ** 組高70

116×84×65(250ml) **¥850**

重量(約114g) 色:ブラウン(BE)

**008** ¥200(P251) 組高80

※C6Cが蓋として使えます。

※P308のC85が蓋として使えます。



**C6 マグカップ** 組高70 116×84×65(250ml) **¥680**

重量(約114g) 色:高麗(WI)・ホワイト(W)

**008** ¥200(P251) 組高80 ※P308のC85が蓋として使えます。

**C6C マグカップ蓋** 86×9 **¥220**

重量(約35g) 色:高麗(WI) ※542MFの蓋として使えます。



**C6 マグカップ** 組高70 116×84×65(250ml) **¥710**

重量(約114g) 色:サンドグリーン(SDG)・サンドイエロー(SDY)・サンドピンク(SDP)

**008** ¥200(P251) 組高80 ※P308のC85が蓋として使えます。

**C6C マグカップ蓋** 86×9 **¥240**

重量(約35g) 色:サンドグリーン(SDG)・サンドイエロー(SDY)・サンドピンク(SDP) ※542MFの蓋として使えます。



**M575 マグカップ** 組高75 114×81×70(250ml) ¥740  
重量(約105g) 色:ペベホワイト(PW)・ペベイエロー(PY)・ペベピンク(PPK)

**M575C マグカップ蓋** 91×8 ¥240  
重量(約35g) 色:ペベホワイト(PW) ※M575Cはコースターとして使えます。



**540 両手付カップ**  
143×95×51(230ml) ¥740  
重量(約94g)  
色:高麗(WI)



**C7 コーヒーマグ T AB** 107×75×54(145ml) ¥800  
重量(約141g) 色:高麗(WI)

**C7 コーヒーマグ T AB**  
107×75×54(145ml) ¥970  
重量(約141g)  
色:イエローオレンジ(YO)・モスグリーン(MG)・ブラウン(GB)

**E26 ソーサー T AB** 152×18 ¥460  
重量(約105g) 色:高麗(WI)

**熱風** 熱風式再加熱カートに使用します。

耐熱性と耐加水分解性に優れたPPC  
(ポリエステルカーボネート)製

**熱風**



**CC11 マグカップ** 組高79  
106×80×75(270ml) ¥1,340 PPC  
重量(約95g) 色:イエロー/乳白(YI)・ピンク/乳白(PI)

**C85BBC 8.5cm用湯呑蓋 茶黒C** 84×16 ¥360 MF  
対応製品の型番 C6・C24・C26・C34・C40・C42・CC11・CC11P・542MF

洗浄作業がはかどる  
「水に沈む」高比重PPを採用



**CC11P マグカップ** 組高79  
105×80×74(250ml) ¥340 PP  
重量(約84g) 色:ブラウン(BN)・ピンク(PK)

**C85BBC 8.5cm用湯呑蓋 茶黒C** 84×16 ¥360 MF  
対応製品の型番 C6・C24・C26・C34・C40・C42・CC11・CC11P・542MF

**!** PPC製品は、材料の特性上、アルカリが残留すると製品の白化や割れが出ますので、洗浄後は充分すすいでください。

**Point**

様々な工夫を施した  
使いやすいカップです  
(CC11・CC11P)

こぼれにくい設計の  
蓋が使えます。  
(メラミン樹脂製)

安定よく  
スタッキングできる  
段付きデザイン。  
積み重ねてもきつく  
はまり込みません。

指2本を入れてしっかり持てます。



約200ml 容量の目安線  
(200ml)付き。

意匠登録製品 PAT No.1495253



**C39 フリーカップ大** **TA**  
84×83(260ml) ¥710  
色:ホワイトDC (IWD)  
008 ¥200(P251) 組高98

**C39 フリーカップ大** **TA** **新製品**  
84×83(260ml) ¥730  
色:白/ベージュDC (WBD)  
008 ¥200(P251) 組高98

**C39 フリーカップ大** **TA**  
84×83(260ml) ¥840  
色:オレンジDC (OGD)・グリーンDC (GND)  
008 ¥200(P251) 組高98



**C9 フリーカップ** **TA**  
84×70(220ml) ¥650  
色:ホワイトDC (IWD)  
008 ¥200(P251) 組高85

**C9 フリーカップ** **TA** **新製品**  
84×70(220ml) ¥670  
色:白/グリーンDC (WGD)  
008 ¥200(P251) 組高85

**C9 フリーカップ** **TA**  
84×70(220ml) ¥770  
色:レッドDC (RD)・グリーンDC (GND)・イエローDC (YD) **新製品**  
008 ¥200(P251) 組高85



**C34 9オンスタンブラー**  
82×90(260ml) ¥600  
色:乳白C (I)・モスグリーンC (MG)  
※C85が蓋として使えます。  
008 ¥200(P251) 組高105



**C35 スタックタンブラー**  
72×93(260ml) ¥640  
色:ホワイトC (IWC)・イエローC (Y)・グリーンC (GN)

**Point**  
お茶・水、どちらにも使えるデザイン  
タンブラー(C34・C35・C33)は、  
1つで2役。お茶と水の両方に使える  
色とデザインです。  
  
茶渋がつきにくく、落ちやすい  
C34・C35・C33AYは、茶渋や汚れ  
がつきにくく、落ちやすい内側グレー  
ズコーティング製品です。



**C33 タンブラー**  
70×105(260ml) ¥580  
色:グリーン(GN)



**C33 タンブラー**  
70×105(260ml) ¥710  
色:淡雪C (AY)



**C8 ルームカップ**  
73×90(245ml) ¥360  
色:高麗 (WI)

**C8 ルームカップ**  
73×90(245ml) ¥370  
色:イエロー(Y)・ライトグリーン(LG)

※クリアタンブラーをP295～P297で紹介しています。

色柄名の後ろの「DC」表示はデュアルコーティング製品、「C」表示は内側グレースコーティング製品です。

オレンジ色品番は特別製品につき価格体系が異なります。

# 湯呑

伝統柄、モダン柄、蓋付きまで、豊富に揃えました。

## DUAL

絵柄がはがれず、汚れが落ちやすいデュアルコーティング採用湯呑。

内外両面の絵柄を堅牢なグレースコーティング層でおおう、「デュアルコーティング」を湯呑に採用。ハードな業務使用でも絵柄がはがれず、また白素地の湯呑でも茶渋などの汚れが付きにくく(右の比較写真)、耐汚染性、作業効率の面でも優れています。両面に描かれた贅沢な絵柄が美しいまま、長期間ご使用いただけます。

### 湯呑断面図

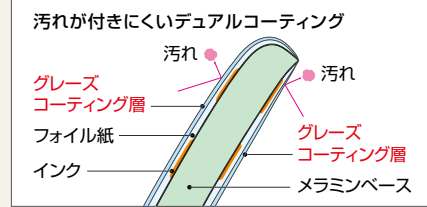

### 耐汚染性比較試験



当社従来品

デュアルコーティング製品



●使用製品 / 反湯呑 (C20SJN)



**C23HS** 湯呑 大  
ひねり線 DC  
96×61 (230ml)  
¥900



**C23KU** 湯呑 大  
小梅 DC  
96×61 (230ml)  
¥880



**C20SJN** 反湯呑  
花ちらし DC  
93×53 (180ml)  
¥800  
☎ ¥210 (P251) 組高68



**C20AKK** 反湯呑  
赤絵唐草 DC  
93×53 (180ml)  
¥780  
☎ ¥210 (P251) 組高68



**C20IT** 反湯呑  
色十草 DC  
93×53 (180ml)  
¥780  
☎ ¥210 (P251) 組高68



**C23MK** 湯呑 大  
丸格子 DC  
96×61 (230ml)  
¥880



**C23LF** 湯呑 大  
リーフ DC  
96×61 (230ml)  
¥720



**C20SJW** 反湯呑  
輪つなぎ DC  
93×53 (180ml)  
¥780  
☎ ¥210 (P251) 組高68



**C20SJ** 反湯呑  
染付笹 DC  
93×53 (180ml)  
¥780  
☎ ¥210 (P251) 組高68



**C20MKZ** 反湯呑  
松風 DC  
93×53 (180ml)  
¥700  
☎ ¥210 (P251) 組高68

テーブルグッズ



**C96WI** 湯呑蓋 高麗 TAB  
105×14 ¥310  
※直径96mmまでの湯呑に使えます。

対応製品の型番  
C1・C10・C15・C20・C21・  
C23・S49・M125

## Point

蓋とコースター、  
どちらにも使えます

C96は、湯呑の蓋とコースターを兼用。コースター使用時は、ドリンクの自動精算用にICタグを貼ることもできます。







**C23AR** 湯呑 大  
彩てまり  
96×61 (230ml)  
¥550



**C23EP** 湯呑 大  
エスパニーヤ  
96×61 (230ml)  
¥550



**C23SJ** 湯呑 大  
笹  
96×61 (230ml)  
¥550



**C23HSS** 湯呑 大  
花さらさ  
96×61 (230ml)  
¥530



**C23HT** 湯呑 大  
花短冊  
96×61 (230ml)  
¥530



**C23BKK** 湯呑 大  
紅からくさ  
96×61 (230ml)  
¥530



**C23SOL** 湯呑 大  
宇宙(そら)  
96×61 (230ml)  
¥530



**C23SI** 湯呑 大  
彩花(さいか)  
96×61 (230ml)  
¥530



**C23LL** 湯呑 大  
ライムライン  
96×61 (230ml)  
¥530



**M125SN** 湯呑  
シンプルライン  
93×60 (200ml)  
¥510  
009 ¥210(P251) 組高75



**M125BP** 湯呑  
ブルーパルミー  
93×60 (200ml)  
¥510  
009 ¥210(P251) 組高75



**M125SL** 湯呑  
セピアリンク  
93×60 (200ml)  
¥510  
009 ¥210(P251) 組高75



**C21SA** だるま湯呑  
笹風  
95×53 (190ml)  
¥520  
009 ¥210(P251) 組高69



**C21MA** だるま湯呑  
丸紋  
95×53 (190ml)  
¥520  
009 ¥210(P251) 組高69



**C21YG** だるま湯呑  
大和路  
95×53 (190ml)  
¥500  
009 ¥210(P251) 組高69



**C21MY** だるま湯呑  
万葉  
95×53 (190ml)  
¥500  
009 ¥210(P251) 組高69



**C21MB** だるま湯呑  
メロウブロック  
95×53 (190ml)  
¥500  
009 ¥210(P251) 組高69



**C22HG** 羽反湯呑  
飛驒路  
97×54 (175ml)  
¥500



**C29GNB** 厚口湯呑  
グリーン/黒  
88×62 (200ml)  
¥640  
009 ¥210(P251) 組高76



**C29YOA** 厚口湯呑  
よもぎ/麻  
88×62 (200ml)  
¥640  
009 ¥210(P251) 組高76



**C31MB** 袋ぶち湯呑  
メロウブロック  
87×59 (185ml)  
¥480



**C31MY** 袋ぶち湯呑  
万葉  
87×59 (185ml)  
¥480



**S49UR** 湯呑  
リレイ  
94×57 (180ml)  
¥540  
009 ¥210(P251) 組高71



**C10MG** 湯呑  
モスグリーン  
93×57 (180ml)  
¥410  
009 ¥210(P251) 組高72

こぼれにくい蓋付き湯呑。持ちやすさにも工夫しました。



DUAL 目盛り

**C26MI** 長湯呑 水玉DC **新製品**  
組高81  
82×77(200ml) ¥920  
008 ¥200(P251) 組高91

**C26STG** 長湯呑 里ごよみDC **新製品**  
組高81  
82×77(200ml) ¥920  
008 ¥200(P251) 組高91

**C85BBC** 8.5cm用湯呑蓋  
茶黒C  
84×16 ¥360  
対応製品の型番  
C6・C24・C26・C34・C40・  
C42・CC11・CC11P・542MF

**Point**

グラデーションの  
ラインが目安線に  
(誤差約±10ml)

特許製品 PAT No.5950220

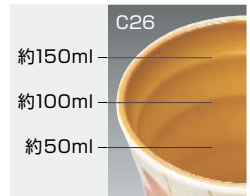

DUAL 目盛り

**C40AC** 長湯呑 アクアDC  
組高88  
82×83(240ml) ¥960  
008 ¥200(P251) 組高97

**C40UH** 長湯呑 うの花DC  
組高88  
82×83(240ml) ¥1,000  
008 ¥200(P251) 組高97

**C85BBC** 8.5cm用湯呑蓋  
茶黒C  
84×16 ¥360  
対応製品の型番  
C6・C24・C26・C34・C40・  
C42・CC11・CC11P・542MF

**Point**

目盛りをつけました

容量の目安となる目盛りを  
つけました。  
(誤差約±10ml)

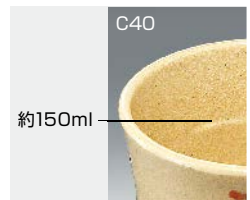

目盛り

**C41TWI** 長湯呑 小 粒高麗C  
組高80  
78×75(200ml) ¥570

**C41GN** 長湯呑 小 グリーンC  
組高80  
78×75(200ml) ¥570

**C80BKC** 8cm用湯呑蓋  
黒C  
80×16 ¥310  
対応製品の型番  
C41・CP3・S43・S45

**Point**

目盛りをつけました

容量の目安となる目盛りを  
つけました。  
(誤差約±10ml)

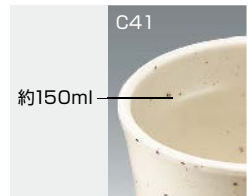

**Point**

色と形でサイズを判別

大小2つの蓋を見分けや  
すいよう、生地色とつま  
み部分の形状を変えてい  
ます。

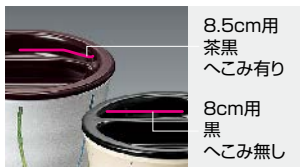

8.5cm用  
茶黒  
へこみ有り  
8cm用  
黒  
へこみ無し

こぼれにくい、外しやすい蓋

蓋の内側形状に工夫、飲み物  
が吹きこぼれにくい設計です。  
空気抜きを設け、中身が冷め  
ても蓋がさっと外せます。





**C42KOH 長湯呑 粉引**  
83×83(230ml) ¥500  
※C85が蓋として使えます。  
008 ¥200(P251) 組高97

**C42B 長湯呑 黒**  
83×83(230ml) ¥500  
※C85が蓋として使えます。  
008 ¥200(P251) 組高97

**Point**

こぼれにくく、外しやすい蓋(C85)が使えます。

横方向の段差を付けた形状で、高齢者でも、しっかり持てます。

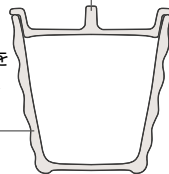

**Point**

**指紋跡が付かない工夫**

黒素地でも、気になる指紋跡が付きにくいよう、表面に独自の特殊シボ加工を施しました。



**C24 羽反長湯呑**  
83×78(250ml) ¥670  
色:飛騨路(HG)・大和路(YG)  
※C85が蓋として使えます。  
008 ¥200(P251) 組高93

**C24 羽反長湯呑**  
83×78(250ml) ¥570  
色:ストーングレー(GGY)  
※C85が蓋として使えます。  
008 ¥200(P251) 組高93

**C24 羽反長湯呑**  
83×78(250ml) ¥500  
色:サンドグリーン(SDG)・グリーン(GN)・ブラウン(BN)  
※C85が蓋として使えます。  
008 ¥200(P251) 組高93



**CP3Ks 長湯呑 格子** 新製品  
組高80  
76×75(210ml) ¥900

**CP3MI 長湯呑 水玉** 新製品  
組高80  
76×75(210ml) ¥900

**C80BKC 8cm用湯呑蓋 黒C**  
80×16 ¥310  
対応製品の型番 C41・CP3・S43・S45

**Point**

**目盛りをつけました**

容量の目安となる目盛りをつけました。(誤差約±10ml)

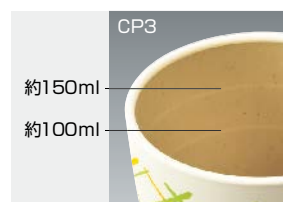

**こぼれにくく、外しやすい蓋**

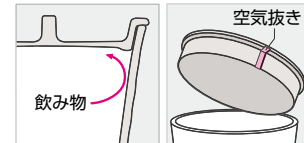

蓋の内側形状に工夫、飲み物が吹きこぼれにくい設計です。空気抜きを設け、中身が冷めても蓋がさっと外せます。

# アラカルト

使いやすく、シンプルなデザインが愛されています。

 消毒保管庫には使えません。  自動洗浄機には使えません。

PC



**8395 ソース差し**  
69×147(275ml) ¥750  
色: レッド(R)・ブルー(BU)  
※8395・8394は交換用のシリコンパッキンもご用意しています。

PC



**8394 しょう油差し**  
64×122(180ml) ¥720  
色: レッド(R)・ブルー(BU)

MS



**8208CL 長角トレー クリア**  
201×121×25 ¥710

MS



**8117CL オーバルトレー クリア**  
268×108×20 ¥780

アクリル



**8350CL ようじ入れ クリア**  
44×57 ¥360

## Point

自動洗浄機、消毒保管庫に使用します  
ポリカーボネート(PC)製は、耐熱性に優れていますので、自動洗浄機だけでなく、消毒保管庫にも使えます。

蓋:AS樹脂

 (蓋のみ)



**M154w ピッチャー ホワイト**   
175×114×173(1.3L) ¥2,980

**GOOD DESIGN**

ロングライフデザイン賞



**H6TM おしぼり入れ 溜**   
183×78×13 ¥520



**H7 アールプレート**   
185×72×12 ¥590(溜)  
185×72×12 ¥730(ナチュラル)  
色: 溜(TM) ナチュラル(NL)

   
(ナチュラルのみ)



**M192GB ナプキンスタンド ブラウン**   
125×57×99 ¥1,040



**M576NL コースター ナチュラル**  
91×8 ¥410



**M317WC シェルディッシュ 小 ホワイトC**  
102×87×22 ¥400



**M318WC シェルディッシュ 大 ホワイトC**   
131×113×27 ¥540



**S90WC Q-SU ホワイトC**   
157×120×98×h84(350ml)  
¥2,450 ※ステンレス製茶こし付



**M298NL ペーパータオルケース ナチュラル**  
278×142×82 ¥4,900

カバー:アクリル



**M176Sw フードトレイ ホワイト**   
290×135 ¥4,500

   
(カバーのみ)

# カトラリー

食器とのマッチングもよく、個性的なテーブルを演出します。



うどんやラーメンに最適なサイズ。

丼、カレー、ピラフなど幅広く使えます。

## Point

自動精算機で誤作動しません  
樹脂製のスプーンですので、トレーにのせたままでも自動精算機にかけられます。誤作動などの心配がなく精算業務が効率化できます。

**L7 スプーン 大**  
200mm/ヘッド:幅58×長さ58(32g) ¥290  
色:黒(B)・朱(R)

**L9 スプーン**  
183mm/ヘッド:幅42×長さ52(25g) ¥250  
183mm/ヘッド:幅42×長さ52(25g) ¥270(からしのみ)  
色:黒(B)・朱(R)・からしC(KA)



浅めの設計なので丼メニューに最適。

女性やお年寄りにも使いやすい小さめヘッド。

**L8 スマートスプーン**  
192mm/ヘッド:幅31×長さ82(20g) ¥130  
色:黒(B)・朱(R)・うこん(UKN)

**L10 スプーン 小**  
183mm/ヘッド:幅30×長さ48(21g) ¥190  
183mm/ヘッド:幅30×長さ48(21g) ¥220(からしのみ)  
色:黒(B)・朱(R)・からしC(KA)

## UDカトラリー

ステンレス部は、酸やアルカリ成分に侵されますので、洗浄時の洗剤残りにご注意ください。



**H373 デザートスプーン**  
181mm/ヘッド:幅35×長さ50(35g) ¥550  
色:イエロー(Y)・ピンク(PK)・ブラウン(BN)

**H372 デザートフォーク**  
183mm/ヘッド:幅27×長さ53(33g) ¥550  
色:イエロー(Y)・ピンク(PK)・ブラウン(BN)

**H371BN デザートナイフ ブラウン**  
204mm/ヘッド:幅19×長さ82(32g) ¥600



**H377 ティースプーン**  
140mm/ヘッド:幅27×長さ39(20g) ¥460  
色:イエロー(Y)・ピンク(PK)・ブラウン(BN)

**H376 ヒメフォーク**  
142mm/ヘッド:幅20×長さ40(17g) ¥460  
色:イエロー(Y)・ピンク(PK)・ブラウン(BN)

## Point

### UDカトラリーの特長

- 耐熱性に優れ、自動洗浄機や消毒保管庫も使えます。
- 太めで波型のハンドルは、手にフィットしやすく、食器の縁から滑り落ちにくい形状。

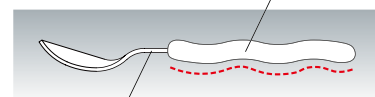

- ハンドルはPP樹脂製の一体成形なので、金属部が抜け落ちません。

## レンゲ

持ちやすく、食べやすい形状のユニバーサルデザイン。



女性やお子さまにも使いやすい小振りのレンゲです。



### L5 ユニレンゲ

170mm/ヘッド:幅43×長さ65(25g) ¥150  
色:白(W)・青磁(G)・朱(R)・黒(B)

### L6 ユニレンゲ 小

142mm/ヘッド:幅38×長さ60(19g) ¥130  
色:白(W)・朱(R)

麺を器から箸ですすれない女性や外国の方におすすめの大振りサイズ。



### L4 ユニレンゲ 大 新製品

170mm/ヘッド:幅50×長さ70(32g) ¥200  
色:白(W)・朱(R)・黒(B)

### Point

つかみやすく、食べやすい形状(ユニレンゲ)

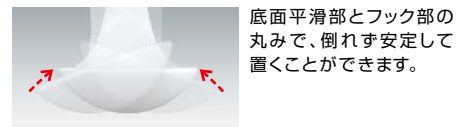
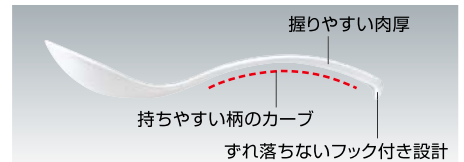

### Point

倒しても七転び八起き(七八レンゲ)

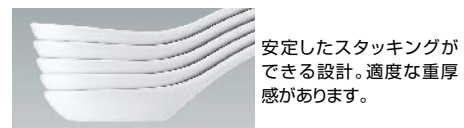

倒れても起き上がり、スタッキングも安定。



適度な重量感で使いやすい、定番レンゲ。



### L3 七八レンゲ

149mm/ヘッド:幅43×長さ72(22g) ¥120  
色:白(W)・青磁(G)・朱(R)

### L3IW チリレンゲ 乳白 ㊦

142mm/ヘッド:幅42×長さ67(19g) ¥180

### L3HG チリレンゲ 飛驒路 ㊦

142mm/ヘッド:幅42×長さ67(19g) ¥190

## PBTスプーン

PBT

デザートや茶碗蒸しなどがすくいやすい、深みを持たせたヘッド部。



PBT

扁平で薄肉厚のヘッド部でアイスクリームもサクッとすくえます。



### L21 丸スプーン 特小

140mm/ヘッド:幅25×長さ39(8g) ¥130  
色:マット黒(MBK)・マット朱(MTR)・マット濃茶(MBN)

### L22 角スプーン 特小

140mm/ヘッド:幅25×長さ38(8g) ¥130  
色:マット黒(MBK)・マット朱(MTR)

### Point

PBTスプーンの特長

- 耐熱性に優れ、自動洗浄機、消毒保管庫の使用もOK。
- 先端部の肉厚が薄いため、アイスクリームもサクッとすくえます。
- 柄の反り具合と薄い肉厚のため、スプーンを取りやすく、持ちやすい。
- 高級感のあるマット調の風合い。
- 銀イオンパワーで、菌の繁殖を防止。安心の抗菌剤を使用。

※抗菌についての詳細は、P315をご覧ください。

⚠ ステンレス部は、酸やアルカリ成分に侵されますので、洗淨時の洗剤残りにご注意ください。

## ステンレスカトラリー

18-0ステンレス



小さめヘッドで  
使いやすい  
軽量タイプ。



女性やお年寄りにも  
使いやすい  
小さめヘッド。



**H343SLV デザートスプーン ST**  
181mm/ヘッド:幅38×長さ56(48g) ¥220

**H344SLV デザートスプーン 小 ST**  
168mm/ヘッド:幅31×長さ44(33g) ¥220

**H349SLV スプーン 小 ST**  
183mm/ヘッド:幅31×長さ54(42g) ¥240

**H346SLV コーヒースプーン ST**  
122mm/ヘッド:幅27×長さ40(19g) ¥120

18-0ステンレス

メラミン食器を  
キズつけにくい  
刃先。



**H341SLV デザートナイフ ST**  
211mm/ヘッド:幅19×長さ95(70g) ¥420

**H342SLV デザートフォーク ST**  
186mm/ヘッド:幅25×長さ60(41g) ¥220

**H347SLV デザートフォーク 小 ST** 新製品  
166mm/ヘッド:幅24×長さ42(28g) ¥220

**H345SLV ヒメフォーク ST**  
123mm/ヘッド:幅17×長さ42(16g) ¥120

## コモンカトラリー

すべての人に使いやすいユニバーサルデザイン。

※製品特長についてはP250をご覧ください。

18-8ステンレス



**H313SLV スプーン M** (左手用 **H323SLV** ☒)  
184mm/ヘッド:幅38×長さ51(46.5g) ¥2,100

18-8ステンレス

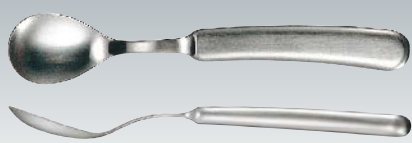

**H314SLV スプーン S** (左手用 **H324SLV** ☒)  
184mm/ヘッド:幅32×長さ49(41.0g) ¥2,100

18-8ステンレス



**H315SLV ユニスプーン** ☒ (左手用 **H325SLV** ☒)  
184mm/ヘッド:幅38×長さ48(45.0g) ¥2,100

18-8ステンレス

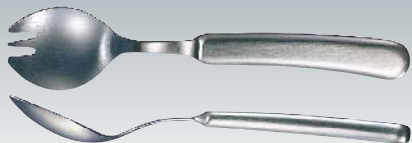

**H317SLV コンビスプーン** ☒ (左手用 **H327SLV** ☒)  
185mm/ヘッド:幅40×長さ50(46.5g) ¥2,100

18-8ステンレス



**H311SLV ユニフォーク** ☒ (左手用 **H321SLV** ☒)  
187mm/ヘッド:幅31×長さ51(47.0g) ¥2,100

18-8ステンレス

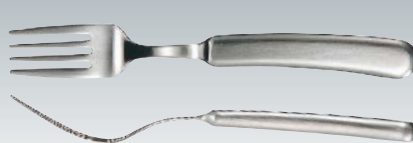

**H312SLV フォーク** ☒ (左手用 **H322SLV** ☒)  
187mm/ヘッド:幅26×長さ52(43.5g) ¥2,100

## 箸

カラー、サイズ、材質…。  
手になじむ豊富なラインナップ。

毎日の食のシーンに欠かせないお箸。丈夫で使いやすいものが何より望まれます。マルケイのお箸は、カラー、サイズ、デザイン、材質のバリエーションを豊富にご用意。適度な重さと持ちやすいフォルム、先端の滑り止め加工など、それぞれに使いやすさを考えた設計が活かされています。

## ! Point

すべてのお箸の先端部に、滑り止め加工を採用。豆や麺類などもしっかりとさめる親切設計です。



●使用製品 / 22.5cm 六角箸(H92UKN)・22.5PET 箸(H52GN)・21cm 市松ハイロン箸(H61MBN)・21cmPBT 箸(H71MTR)

## 木製塗り箸

## ! Point

先端部の形状は、H100が角形、H101が丸形で、滑り止め加工を施しています。



持ち手部分は、手に優しくフィットする丸みのあるデザイン。



## ! Point

木製ならではの軽さと温かみ

木製塗り箸特有の温かさのある質感です。軽くて柔らかい感触で手になじみ、どんな食膳にも似合います。

撥水樹脂コーティングで丈夫で長持ち

独自のコーティング技術により、堅牢な塗膜を形成。丈夫で衝撃や摩耗にも強く、一般の木製箸に比べ長期間美しく使えます。

耐熱性、耐汚染性にも優れています。

耐熱温度は120℃。自動洗浄機や消毒保管庫も使えます。汚れがつきにくく落ちやすいので、手洗いでも作業がはかどります。



**H100 23cm 角木箸** 新製品

230mm ¥400

色: ダークブラウン(DBN)



**H101 23cm 角丸木箸** 新製品

230mm ¥380

色: ライトブラウン(LBN)

⚠️ 製品ごとに木目の風合いが異なります。

⚠️ 木製なので水に浮きます。





銀イオンパワーで、菌の繁殖を防止!  
安心の抗菌剤を使用  
ぬめり・黒ズミがつきにくく、細菌も24時間  
後に99%が死滅します。  
(一般財団法人 化学研究評価機構 高分子試験・評価センター調べ)



安心な無機(銀)系抗菌剤  
「イオンビュア」を使用。  
抗菌性試験の規格JIS Z  
2801に適合しています。

## PBT塗り箸

### Point

シルバーグレーとシルバーレッドは、微細なラメを散りばめ、贅沢な印象を与えます。



シルバーグレー

シルバーレッド



### H92 22.5cm六角箸

226mm ¥770

226mm ¥730(うこんのみ)

色:シルバーグレー(SGY)・シルバーレッド(SRD)・うこん(UKN)

## PBT箸



### Point

先端部は食品がすべりにくい四角い形状。(H92・H91)



持ち手部は手に馴染み、持ちやすい六角形状。(H92・H91)



### Point

太目の先端と、きついエッジで麺類や豆などはさみやすく。(H72・H71)



持ち手部もエッジの効いたシャープなデザイン。(H72・H71)



### H92 22.5cm六角箸

226mm ¥230

色:マット黒(MBK)・マット朱(MTR)・マット濃茶(MBN)



### H72 22.5cmPBT箸

225mm ¥220

色:マット黒(MBK)・マット朱(MTR)・マット濃茶(MBN)



### H91 21cm六角箸

211mm ¥220

色:マット黒(MBK)・マット朱(MTR)・マット濃茶(MBN)



### H71 21cmPBT箸

210mm ¥210

色:マット黒(MBK)・マット朱(MTR)・マット濃茶(MBN)

**Point**

すべてのお箸の先端部に、滑り止め加工を採用。豆や麺類などもしっかりとさめる親切設計です。



からしやライトイエローは、濃色のお盆やトレイの上で認識しやすく、お年寄りや目の不自由な方に喜ばれます。



**耐熱PET箸**

※PETは吸水性が低く、汚れが染み付きにくい素材。H49、H48、H47、H89、H88には淡く優しい色調を採用できました。



**Point**

先端部は食品がすべりにくい四角い形状。(H92・H91)



持ち手部は手に馴染み、持ちやすい六角形状。(H92・H91)



**Point**

転がりにくく、手にやさしくフィットする丸みのあるデザイン。(H52・H51・H49・H48・H47)

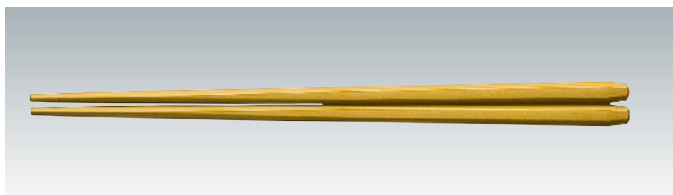
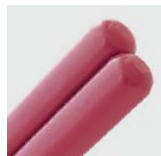

**H92 22.5cm六角箸**  
226mm ¥230  
色: からし (KA)



**H52 22.5cmPET 箸**  
227mm ¥220  
色: 紅 (BI)・緑 (GN)・からし (KA)



**H91 21cm六角箸**  
211mm ¥220  
色: からし (KA)



**H51 21cmPET 箸**  
212mm ¥210  
色: 紅 (BI)・緑 (GN)・からし (KA)

**Point**

先端部は食品がすべりにくい四角い形状。(H89・H88)



持ち手部は手に馴染み、持ちやすい六角形状。(H89・H88)

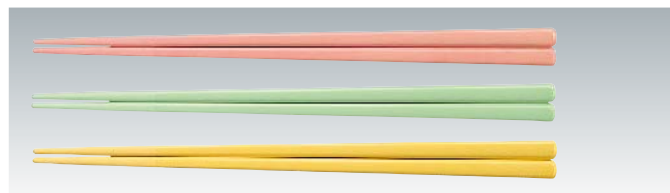
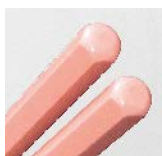

**H49 19.5cmPET 箸**  
197mm ¥200  
色: ライトピンク (LP)・ライトグリーン (LG)・ライトイエロー (LY)



**H89 19.5cm六角箸**  
197mm ¥210  
色: ライトピンク (LP)・ライトグリーン (LG)・ライトイエロー (LY)



**H48 18cmPET 箸**  
182mm ¥190  
色: ライトピンク (LP)・ライトグリーン (LG)・ライトイエロー (LY)



**H88 18cm六角箸**  
182mm ¥200  
色: ライトピンク (LP)・ライトグリーン (LG)・ライトイエロー (LY)



**H47 16cmPET 箸**  
161mm ¥190  
色: ライトピンク (LP)・ライトグリーン (LG)・ライトイエロー (LY)



銀イオンパワーで、菌の繁殖を防止！  
安心の抗菌剤を使用  
ぬめり・黒ズミがつきにくく、細菌も24時間  
後に99%が死滅します。  
(一般財団法人 化学研究評価機構 高分子試験・評価センター調べ)



安心な無機(銀)系抗菌剤  
「イオンピュア」を使用。  
抗菌性試験の規格JIS Z  
2801に適合しています。

お箸の持ち手にネームや  
マーキングも承ります。

ロゴや文字が消えにくいレーザー加工で、  
オリジナルのマーキングができます。



## ハイロン箸



### Point

後端部を天削ぎに  
した斬新で個性  
なフォルムです。  
(H32・H31・H29・  
H28)



**H32 22.5cmハイロン箸**  
225mm ¥250  
色:黒(B)・朱(R)・紺(BU)



**H31 21cmハイロン箸**  
210mm ¥240  
色:黒(B)・朱(R)・紺(BU)



**H29 19.5cmハイロン箸**  
195mm ¥230  
色:朱(R)・紺(BU)

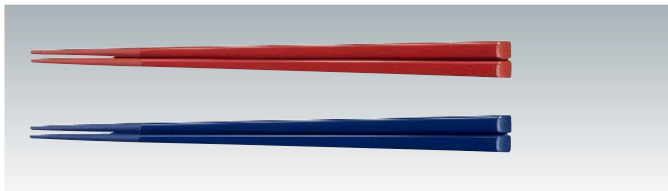

**H28 18cmハイロン箸**  
180mm ¥220  
色:朱(R)・紺(BU)

### Point

後端部を天削  
ぎにした斬新で  
個性的なフォ  
ルムです。  
(H62・H61)



中央部は段差を  
組み合わせ市松  
に。指がかりの  
よい意匠です。  
(H62・H61)



**H62 22.5cm市松ハイロン箸**  
226mm ¥260  
色:マット黒(MBK)・マット朱(MTR)・マット濃茶(MBN)



**H61 21cm市松ハイロン箸**  
211mm ¥250  
色:マット黒(MBK)・マット朱(MTR)・マット濃茶(MBN)



●使用製品/22.5cm市松ハイロン箸(H62MBN)

# 灰皿

スタッキング性、安全性を重視した機能設計。

**!** 灰皿の中で吸い殻、紙、お香やローソクを燃やさないでください。

丈夫で、熱に強いという灰皿の基本条件はもとより、使い勝手にも十分に注意を払いました。手軽に丸洗いで、水切れ、乾燥が早いので、いつも清潔。適度な重量感で、扱いやすいのも魅力です。

## Point

コンパクトに収納  
スタッキング性にすぐれているので、すっきりコンパクトに収納できます。



**I29 アーク灰皿 大**  
160×36 ¥2,090  
色:ストーングレー(GGY)

**I27 アーク灰皿 中**  
120×31 ¥1,120  
色:ストーングレー(GGY)

**I26 アーク灰皿 小**  
100×29 ¥880  
色:ストーングレー(GGY)

STONE-TASTE  
**ARC**  
ASH TRAY

ARC(弧)がモチーフの落ち着いたデザイン。質感豊かなグラニッシュトーン(御影石調)が魅力です。

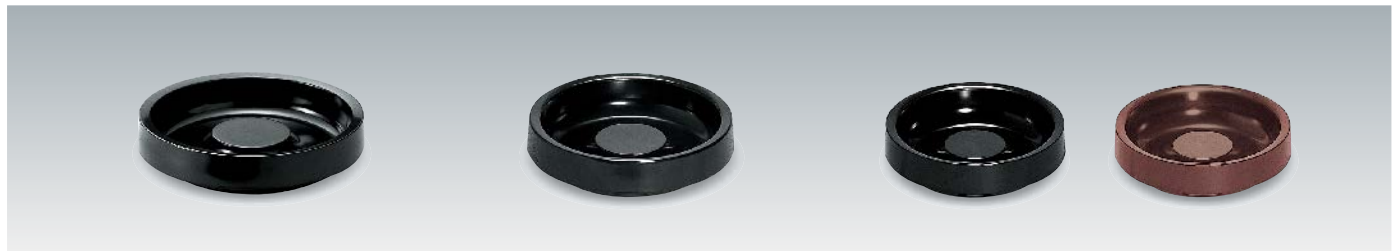

**I19 ループ灰皿 大**  
138×32 ¥800  
色:黒(B)

**I18 ループ灰皿 中**   
125×31 ¥640  
色:黒(B)

**I17 ループ灰皿 小**  
110×30 ¥540  
色:黒(B)・マット茶(MTB)



**I8 スタック灰皿**  
109×26 ¥520  
色:黒(B)

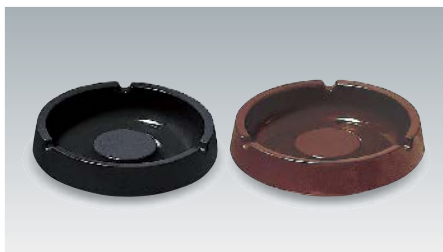

**I7 スナック灰皿**  
114×29 ¥580  
色:黒(B)・ブラウン(GB)



**M167 ボール灰皿**  
101×33 ¥380  
色:黒茶(DB)



**I10 角灰皿**  
96×96×23 ¥350  
色:黒(B)



**M166 ウィング灰皿**  
160×160×36 ¥760  
色:黒(B)

テーブルグッズ

# キッズ& スクールウェア



マルケイは、使い勝手、質感、使用量、  
設備環境などさまざまな条件のもとで、  
最適の食器をご提供します。

マルケイのキッズ&スクールウェアは、

## 1 口こぼれせず、小さな手にも フィットするフォルム

ボールやカップは口がつけやすく飲みやすい口元  
形状に。器のフォルムも小さな手のひらにぴったり  
収まるように。子どもたちが  
正しい姿勢で無理なく食事  
できる設計を心がけました。



## 2 子どもでもラクに扱える 軽量設計

キッズ&スクールウェアは、食事や持ち運びがた  
やすく行える適度な重さで、子どもたちに負担  
をかけません。洗浄や整理もラクにでき、大量に  
取り扱う給食センターでも、作業がはかどります。

## 3 無駄のないスタッキング 安定性や収納性にも配慮

それぞれの器ごとにキチッとスタッキング(積み重ね)  
できます。広めで低い糸尻と器の立ち上がり部で  
重みを受け止めるので、たくさん積み重ねても安定  
性は抜群。過重による損傷がしにくく、また、収納性  
にも優れています。



### 給食のニーズに応える4種の素材

#### メラミン樹脂

MF

器らしい質感と扱い易さ  
バランスの取れた食器材質

プラスチックの中では、もっとも表面が硬く、陶磁器調  
の風合いです。集団給食だけでなく、家庭用にも幅広  
く使われている歴史のある食器材質です。磁器より割  
れにくく、他のプラスチックよりキズ付きにくい材質で  
すが、長く使用するには取り扱い上の注意が必要です。

質感	取り扱い	耐熱性 (耐熱温度)	熱伝導性	表面硬さ (鉛筆硬度)	重量感 (比重)	耐洗剤性
○	△	○ (120℃)	○	◎ (7H)	○ (1.5)	○

#### 高強化磁器

マックスセラ・マイティ

より軽く丈夫に、作業性を  
改善したマックスセラ・マイティ

アルミナ配合の高温焼成で強度を増していますので、  
一般磁器に比べ、2倍以上の耐久性があり、供給装置付き  
自動洗浄機も使用できます。ややかさ張り、重いので、  
収納や作業加重の問題を検討する必要があります。  
また、強化磁器マックスセラもごさいます。

質感	取り扱い	耐熱性 (耐熱温度)	熱伝導性	表面硬さ (鉛筆硬度)	重量感 (比重)	耐洗剤性
◎	×	◎ (1000℃≤)	△	◎ (9H<)	△ (3.0)	◎

素敵なオリジナル食器の  
できあがりです!

## 市町村のシンボルや名前を入れませんか？

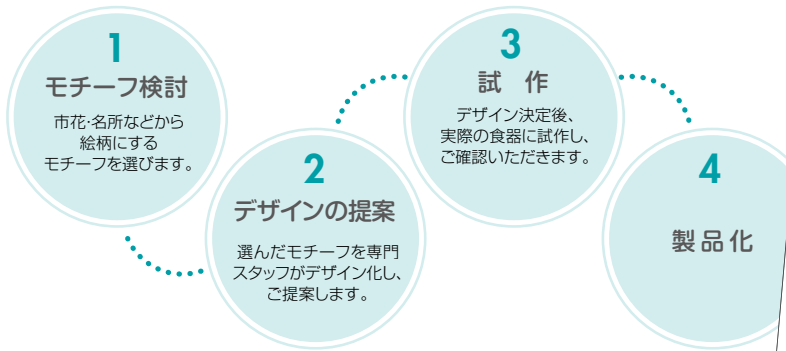

## 子どもたちが使いやすい工夫がいっぱい

### 4 絵柄のはがれにくい製法と 汚れにくい表面硬度

メラミンはグレースコーティング、COPやPPはサンドイッチ成形、高強化磁器はイングレース方式の絵付けと、絵柄のはがれにくい製法です。いずれもしっとりとした光沢で、表面も硬く汚れが付きにくい材料を使用。大量使用で、少々乱暴に扱っても長期間美しく使用できます。

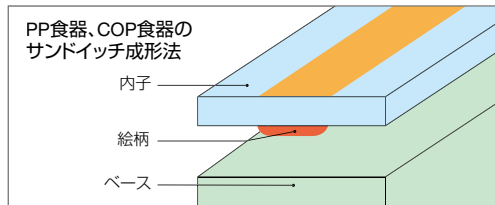

内子の外面に印刷された絵柄を、ベース樹脂との間にはさみ込むサンドイッチ成形法。絵柄のはがれや変色、色落ちの心配がなく、美しさを長期間保ちます。

### 5 持ちやすい糸尻 水切りの良さも抜群

手をすべらせたり落としたりしないよう、広めの糸尻が。さらに、スタッキングした時のすき間と、糸尻の切れ目設計で、水切れも外側へすっきり。洗浄から乾燥までの作業がスピーディーにでき、作業能率もアップします。



広めの糸尻が、  
指をしっかりキャッチ



切れ目のある糸尻で、  
水切りの良さも抜群

## ポリプロピレン

高比重PP

丈夫で軽い、  
そして高い経済性が特長

生活用品でも、もっとも一般的に使われているプラスチック材質です。食器用に比重を増した高光沢タイプの材料を使用していますので、水に沈み、汚れも付着しにくくなっています。表面が柔らかくキズや汚れが付着しやすいので、取り扱い上、注意が必要です。

質感	取り扱い	耐熱性 (耐熱温度)	熱伝導性	表面硬さ (鉛筆硬度)	重量感 (比重)	耐洗剤性
×	○	△ (120℃)	○	×	△ (1.1)	○

## シクロオレフィンポリマー COP

高い安全性と機能性を  
併せ持つ食器用素材

医療用途に開発され、不純物が少なく安全性の高いCOP。表面硬度が高くてキズつきにくく、材質劣化しにくい素材です。高温消毒が可能で変形せず、耐汚染性・耐薬品性にも優れ加水分解もありません。ただし柑橘類の皮汁が付着した時は速やかに洗浄してください。

質感	取り扱い	耐熱性 (耐熱温度)	熱伝導性	表面硬さ (鉛筆硬度)	重量感 (比重)	耐洗剤性
△	○	○ (120℃)	○	○ (H)	△ (1.1)	○

メラミン食器

# ひよこぐみ

HI・HIY・HIP

ひよこぐみのみんなは、今日もなかよし。  
ランチタイムも、楽しさいっぱい!  
必須品目をしっかり揃え、  
アレルギー食対応用に3色展開した  
充実のシリーズです。



●使用製品 / 14cm丸深皿 (D52HIP)・丸小鉢大浅型 (S65HI)・両手付カップ (540HIY)・  
フォーク (H386HI)・スプーン (H387HI)



**J5HI** 飯茶碗 ひよこぐみ  
108×50 (260ml) ¥570  
1011 ¥220(P252) 組高64

**J5HIY** 飯茶碗 ひよこ/イエロー  
108×50 (260ml) ¥570  
1011 ¥220(P252) 組高64

**J5HIP** 飯茶碗 ひよこ/ピンク  
108×50 (260ml) ¥570  
1011 ¥220(P252) 組高64



**J30HI** 飯茶碗 小 ひよこぐみ  
104×48 (210ml) ¥570

**J30HIY** 飯茶碗 小 ひよこ/イエロー  
104×48 (210ml) ¥570

**J30HIP** 飯茶碗 小 ひよこ/ピンク  
104×48 (210ml) ¥570

キッズスクール

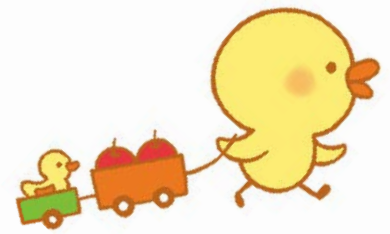

**J6HI** 汁椀 ひよこぐみ  
112×46(255ml) ¥570  
011 ¥220(P252) 組高61

**J6HIY** 汁椀 ひよこ/イエロー  
112×46(255ml) ¥570  
011 ¥220(P252) 組高61

**J6HIP** 汁椀 ひよこ/ピンク  
112×46(255ml) ¥570  
011 ¥220(P252) 組高61



**J1HI** 中食器 ひよこぐみ  
140×51(430ml) ¥680  
014 ¥350(P253) 組高86

**J1HIY** 中食器 ひよこ/イエロー  
140×51(430ml) ¥680  
014 ¥350(P253) 組高86

**J1HIP** 中食器 ひよこ/ピンク  
140×51(430ml) ¥680  
014 ¥350(P253) 組高86



**J2HI** 小食器 ひよこぐみ  
118×48(320ml) ¥570  
012 ¥230(P252) 組高63

**J2HIY** 小食器 ひよこ/イエロー  
118×48(320ml) ¥570  
012 ¥230(P252) 組高63

**J2HIP** 小食器 ひよこ/ピンク  
118×48(320ml) ¥570  
012 ¥230(P252) 組高63



**J49HI** ボール中 ひよこぐみ T<sub>AB</sub>  
157×59(650ml) ¥1,040  
116 ¥340(P252) 組高73

**J49HIY** ボール中 ひよこ/イエロー T<sub>AB</sub>  
157×59(650ml) ¥1,040  
116 ¥340(P252) 組高73

**J49HIP** ボール中 ひよこ/ピンク T<sub>AB</sub>  
157×59(650ml) ¥1,040  
116 ¥340(P252) 組高73



シンプルモダン

和風

洋風

中華

病院・高齢者

UD・PPカバ

弁当箱

高強化磁器

ピュッフェ中食

テーブルグッズ

キッズスタイル

トレイ





**D17HI** 深菜皿 ひよこぐみ

167×35(470ml) ¥780

016 ¥370(P253) 組高71 ※クリア不可

**D17HIY** 深菜皿 ひよこ/イエロー

167×35(470ml) ¥780

016 ¥370(P253) 組高71 ※クリア不可

**D17HIP** 深菜皿 ひよこ/ピンク

167×35(470ml) ¥780

016 ¥370(P253) 組高71 ※クリア不可



**D52HI** 14cm丸深皿 ひよこぐみ **TAB**

142×33(285ml) ¥740

014 ¥350(P253) 組高68

**D52HIY** 14cm丸深皿 ひよこ/イエロー **TAB**

142×33(285ml) ¥740

014 ¥350(P253) 組高68

**D52HIP** 14cm丸深皿 ひよこ/ピンク **TAB**

142×33(285ml) ¥740

014 ¥350(P253) 組高68



**D62HI** 12cm丸深皿 ひよこぐみ **TAB**

120×32(190ml) ¥560

012 ¥230(P252) 組高47

**D62HIY** 12cm丸深皿 ひよこ/イエロー **TAB**

120×32(190ml) ¥560

012 ¥230(P252) 組高47

**D62HIP** 12cm丸深皿 ひよこ/ピンク **TAB**

120×32(190ml) ¥560

012 ¥230(P252) 組高47



**D63HI** 10cm丸深皿 ひよこぐみ **TAB**

100×28(110ml) ¥470

010 ¥210(P252) 組高41

**D63HIY** 10cm丸深皿 ひよこ/イエロー **TAB**

100×28(110ml) ¥470

010 ¥210(P252) 組高41

**D63HIP** 10cm丸深皿 ひよこ/ピンク **TAB**

100×28(110ml) ¥470

010 ¥210(P252) 組高41



**J25HI** 三つ仕切皿 小 ひよこぐみ  
194×28 ¥1,070  
📏 ¥390(P253) 組高65

**J25HIY** 三つ仕切皿 小 ひよこ/イエロー  
194×28 ¥1,070  
📏 ¥390(P253) 組高65

**J25HIP** 三つ仕切皿 小 ひよこ/ピンク  
194×28 ¥1,070  
📏 ¥390(P253) 組高65



**J31HI** 角二つ仕切皿 小  
ひよこぐみ **TAB**  
170×107×32 ¥1,020

**J31HIY** 角二つ仕切皿 小  
ひよこ/イエロー **TAB**  
170×107×32 ¥1,020

**J31HIP** 角二つ仕切皿 小  
ひよこ/ピンク **TAB**  
170×107×32 ¥1,020

**Point**

すくいやすい形状。  
離乳食にも使えます



小さなお子さまでも、  
食材がすくいやすいよう、  
器の周囲は角度をつけた立ち上がり  
形状にしました。



**S74HI** 丸深皿 特小 ひよこぐみ 組高65 **TAB**  
身 B 145×39 (330ml) ¥1,000  
蓋 C 126×37 ¥730

**S65HI** 丸小鉢 大 浅型 ひよこぐみ 組高66 **TAB**  
身 B 123×45 (290ml) ¥960  
蓋 C 107×32 ¥650  
📏 ¥230 (P252) 組高60 ※クリア不可

**S66HIP** 丸小鉢 小 浅型 ひよこぐみ 組高64 **TAB**  
身 B 114×37 (180ml) ¥850  
蓋 C 99×37 ¥600  
📏 ¥220 (P252) 組高51

**Point**

小さなお子さまでも  
料理がすくいやすい形状  
スプーンなどで料理がすくい  
やすいよう、器の周囲は  
角度をつけた立ち上がり  
形状にしました。  
(S74-S65-S66)

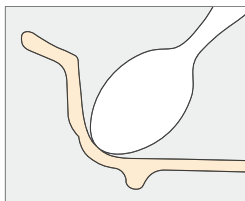

残さず食べると、  
食器の底にひよこが  
食べ終わると器の底にひよこ  
の絵柄が現れるようデザイン。  
子どもたちが喜んで食べて  
くれる、楽しい工夫です。  
(S74-S65-S66)





**540HI** 両手付カップ ひよこぐみ  
143×95×51(230ml) ¥920

**540HIY** 両手付カップ ひよこ/イエロー  
143×95×51(230ml) ¥920

**540HIP** 両手付カップ ひよこ/ピンク  
143×95×51(230ml) ¥920



**C16HI** 柄付カップ  
ひよこぐみ  
105×82×62(190ml) ¥720

**C16HIY** 柄付カップ  
ひよこ/イエロー  
105×82×62(190ml) ¥720

**C16HIP** 柄付カップ  
ひよこ/ピンク  
105×82×62(190ml) ¥720



ヘッド:18-0ステンレス  
柄:PP

**H386HI** フォーク  
ひよこぐみ  
139mm/ヘッド:幅24×長さ38  
(22g) ¥400

**H387HI** スプーン  
ひよこぐみ  
138mm/ヘッド:幅31×長さ38  
(23g) ¥400



**C3HI** コップ小  
ひよこぐみ  
74×69(175ml) ¥470

**C3HIY** コップ小  
ひよこ/イエロー  
74×69(175ml) ¥470

**C3HIP** コップ小  
ひよこ/ピンク  
74×69(175ml) ¥470

**Point**

**H386・H387カトラリーの特長**

- 耐熱性に優れ、自動洗浄機や消毒保管庫も使えます。
- 絵柄が剥がれず、長期間、美しく使えます。
- ハンドルはPP樹脂製の一体成形なので、金属部が抜け落ちません。

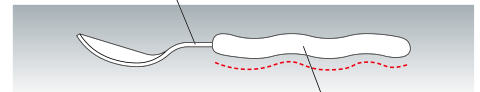

- 波型のハンドルは、小さな手にもフィットしやすく、食器の縁から滑り落ちにくい形状。

特許出願中

**!** ステンレス部は、酸やアルカリ成分に侵されますので、洗浄時の洗剤残りにご注意ください。

## MFトレー

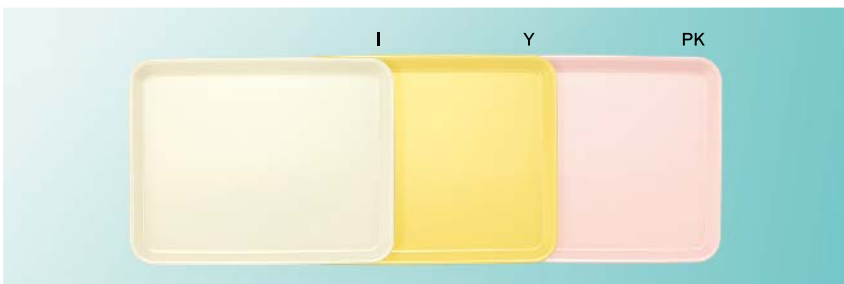

**216** ミニトレー  
220×172×16 ¥850 色:乳白(I)・イエロー(Y)・ピンク(PK)

**Point**

**おやつや離乳食に最適**



通常トレーの約半分の大きさで、おやつや離乳食に最適。アレルギー食の識別にも使える3色展開。

## アレルギー食対応食器が求められています

食物アレルギーの子どもは、年々増加しており、集団給食の場でも問題化しています。間違っ配膳してしまう「誤配」や、誤って食べてしまう「誤食」も問題となっています。

### 素地色を変えて誤配、誤食を防止

アレルギー食の識別が容易にできるよう、素地色を変えた食器をご用意しました。配膳がより確実、効率的にできるのはもちろん、小さなお子さまでも、自分の食事がわかります。



アレルギーなし

乳白

主菜  
【チキンカツ】

重度のアレルギー

ピンク

軽度のアレルギー

イエロー

Point

同じ絵柄のまま...

食器の絵柄は同じまま、素地色だけを変えているので、統一感が保て、アレルギーのあるお子さまが嫌がることもありません。

アレルギー食対応主菜  
【チキンソテー】  
小麦や卵を使わない  
ソテーで代替します。

●使用製品／深菜皿(D17)・飯茶碗(J5)・汁椀(J6)・柄付カップ(C16)・フォーク(H386)・スプーン(H387)・35cm アールライトトレー(N55)

### トレーでも識別できます

トレーでも識別できるよう、色分けする方法も。食器と組み合わせることで、さらに防止効果が高まります。

軽度のアレルギー パイン

アレルギーなし ホワイト



35cm アールライトトレー(N55)

重度のアレルギー ピンク

### 中身を目視で確認 クリアタイプのPPカバー

食器カバーも半透明のクリアタイプをご用意。中身の料理が見えるので、誤配、誤食の防止に役立ちます。



デザート  
【ミルクプリン】



アレルギー食対応デザート  
【ぶどうゼリー】  
乳、卵を使わない  
ゼリーで代替します。

# こぐまちゃん KO

1970年から読み継がれてきた  
名作絵本のキャラクター、こぐまちゃん。  
シンプルな線と形、鮮やかで明るい  
色づかいは、小さな子どもたちの  
感性をくすぐる絵柄です。

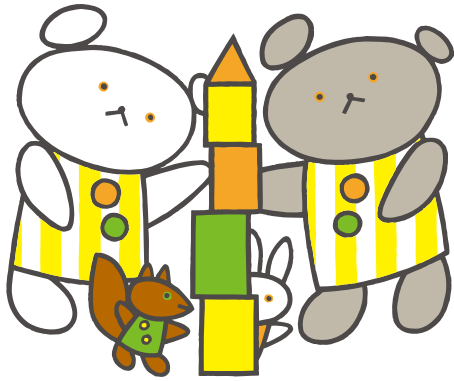

●使用製品 / 14cm丸深皿 (D52KO)・菜皿小 (D10KO)・コップ大 (C4KO)・フォーク (366KO)・スプーン (367KO)

配膳中にずれにくいインロー蓋タイプ。  
温冷配膳車にも最適



**J5KO 飯茶碗** 組高74  
身 B 108×50 (260ml) ¥600  
蓋 C 111×32 ¥620  
※蓋はJ6には使えません  
111 ¥220 (P252) 組高64



**J30KO 飯茶碗 小** 組高75  
身 B 104×48 (210ml) ¥600  
蓋 C 106×34 ¥580



**J6KO 汁椀** 組高63  
身 B 112×46 (255ml) ¥600  
蓋 C 100×25 ¥480  
※蓋はJ5と兼用  
111 ¥220 (P252) 組高61



**J1KO 中食器**  
140×51 (430ml) ¥720  
114 ¥350 (P253) 組高86



**J2KO 小食器**  
118×48 (320ml) ¥600  
112 ¥230 (P252) 組高63



**J49KO ボール 中** TAB  
157×59 (650ml) ¥1,080  
116 ¥340 (P252) 組高73

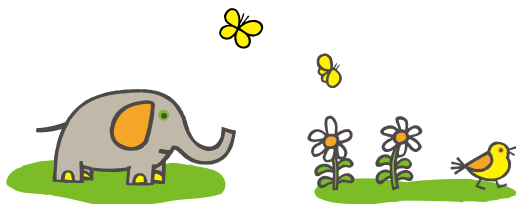

**D17ko 深菜皿**  
167×35 (470ml) ¥830  
016 ¥370(P253) 組高71 ※クリア不可

**D52ko 14cm丸深皿 T<sup>AB</sup>**  
142×33 (285ml) ¥780  
014 ¥350(P253) 組高68

**D62ko 12cm丸深皿 T<sup>AB</sup>**  
120×32 (190ml) ¥600  
012 ¥230(P252) 組高47

**D63ko 10cm丸深皿 T<sup>A</sup>**  
100×28 (110ml) ¥490  
010 ¥210(P252) 組高41



**D10ko 菜皿 小**  
136×24 ¥570  
014 ¥350(P253) 組高60

**J25ko 三つ仕切皿 小**  
194×28 ¥1,130  
019 ¥390(P253) 組高65



**J31ko 角二つ仕切皿 小 T<sup>AB</sup>**  
170×107×32 ¥1,090

**Point**  
すくいやすい形状。  
離乳食にも使えます  
小さなお子さまでも、  
食材がすくいやすい  
よう、器の周囲は角度  
をつけた立ち上がり  
形状にしました。  
(J31)



**E15ko オーバルプレート 大 T<sup>AB</sup>**  
311×235×25 ¥2,180



**E16ko ランチプレート T<sup>AB</sup>**  
255×209×22 ¥1,820

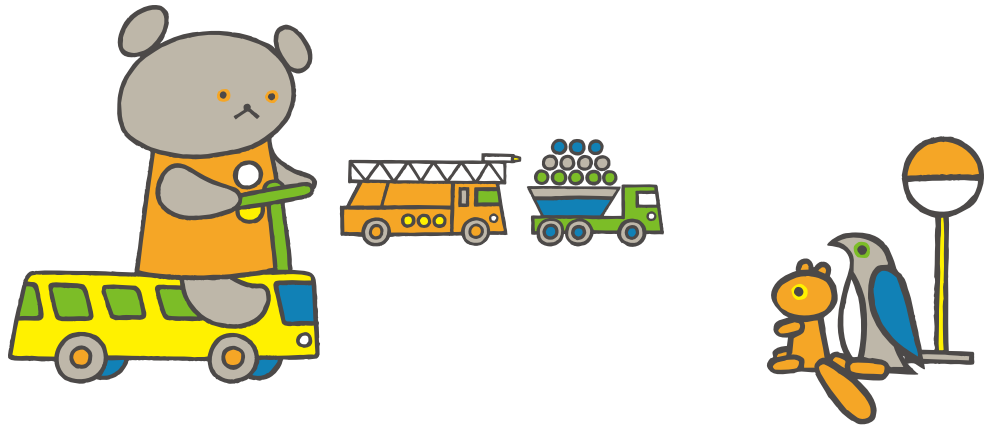

**C16ko 柄付カップ**  
105×82×62(190ml) ¥760

**C4ko コップ大**  
73×80(200ml) ¥560

**C3ko コップ小**  
74×69(175ml) ¥500



**C12ko ユニマグカップ 小 TAB**  
109×84×59(190ml) ¥1,070  
※P303のC6Cが蓋として使えます。

**Point**

コンパクトに収納  
持ち手をずらせば、コン  
パクトに収納できる省ス  
ペース設計です。



**L6ko ユニレンゲ 小**  
142mm/ヘッド:幅38×長さ60  
(19g) ¥240  
※製品特長については、  
P312をご覧ください。



**366ko フォーク** 138mm/ヘッド:幅25×長さ38 (22g) ¥440  
**367ko スプーン** 137mm/ヘッド:幅31×長さ38 (23g) ¥440

⚠️ ステンレス部は、酸やアルカリ成分に侵されますので、洗浄時の洗剤残りにご注意ください。

**DUAL** 絵柄がはがれず、  
汚れが落ちやすいデュアルコーティング



**H386ko フォーク**  
139mm/ヘッド:幅24×長さ38  
(22g) ¥440

**H387ko スプーン**  
138mm/ヘッド:幅31×長さ38  
(23g) ¥440

**Point**

**H386・H387  
カトラリーの特長**

- 耐熱性に優れ、自動洗浄機や消毒保管庫も使えます。
- 絵柄が剥がれず、長期間、美しく使えます。

特許出願中

- ハンドルはPP樹脂製の一体成形なので、金属部が抜け落ちません。

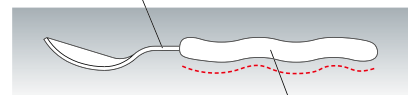

- 波型のハンドルは、小さな手にもフィットしやすく、食器の縁から滑り落ちにくい形状。

⚠️ ステンレス部は、酸やアルカリ成分に侵されますので、洗浄時の洗剤残りにご注意ください。

メラミン食器

# スイートラビット

SR



ほのぼのとしたメルヘンタッチの食器。  
風船をもったウサギから、  
色々な物語が生まれます。  
定番食器から超耐熱食器まで  
多様な製品が揃うシリーズです。



●使用製品／菜皿小(D10SR)・浅皿(J3SR)・二つ仕切皿(J21SR)・プレート大(D43SR)



**J5SR 飯茶碗** 組高67  
身B 108×50(260ml) ¥570  
蓋C 100×25 ¥450   
※蓋は J6 と兼用  
 ¥220(P252) 組高64

**J6SR 汁椀** 組高63  
身B 112×46(255ml) ¥570  
蓋C 100×25 ¥450   
※蓋は J5 と兼用  
 ¥220(P252) 組高61





**J4SR 耳付ボール**  
150×125×42(340ml) ¥770



**J1SR 中食器**  
140×51(430ml) ¥680  
 ¥350(P253) 組高86

**J2SR 小食器**  
118×48(320ml) ¥570  
 ¥230(P252) 組高63

**J9SR ボール 大**   
168×59(730ml) ¥990  
 ¥350(P252) 組高73

シンプルモダン

和風

洋風

中華

病院・高齢者

UD・PPカバー

弁当箱

高強化磁器

ピュッフェ・中食

テーブルグッズ

キッズスタイル

トレイ





**D17SR 深菜皿**

167×35(470ml) ¥780

☎66 ¥370(P253) 組高71 ※クリア不可

**D52SR 14cm 丸深皿 T<sub>AB</sub>**

142×33(285ml) ¥740

☎14 ¥350(P253) 組高68

**D62SR 12cm 丸深皿 T<sub>AB</sub>**

120×32(190ml) ¥560

☎12 ¥230(P252) 組高47

**D63SR 10cm 丸深皿 T<sub>A</sub>**

100×28(110ml) ¥470

☎10 ¥210(P252) 組高41



**J3SR 浅皿**

170×19 ¥660

**D10SR 菜皿 小**

136×24 ¥530

☎10 ¥350(P253) 組高60



**D43SR プレート大 T<sub>AB</sub>**

300×250×30 ¥2,140



**J21SR ニつ仕切皿**

200×25 ¥930



**C16SR 柄付カップ**

105×82×62(190ml) ¥720

**C3SR コップ 小**

74×69(175ml) ¥470



**C12SR ユニマグカップ 小 T<sub>AB</sub>**

109×84×59(190ml) ¥1,000

※P303のC6Cが蓋として使えます。

**! Point**

コンパクトに収納  
持ち手をすらすらせば、コン  
パクトに収納できる省ス  
ペース設計です。

**DUAL**

絵柄がはがれず、  
汚れが落ちやすい  
デュアルコーティング



**L6SR ユニレンゲ 小**  
142mm/ヘッド:幅38×長さ60(19g) ¥210  
※製品特長については、P312をご覧ください。



ヘッド:ステンレス  
柄:MF  
**366SR フォーク**  
138mm/ヘッド:幅25×長さ38  
(22g) ¥400  
**367SR スプーン**  
137mm/ヘッド:幅31×長さ38  
(23g) ¥400

⚠ ステンレス部は、酸やアルカリ成分に侵されますので、洗淨時の洗剤残りにご注意ください。



ヘッド:18-0ステンレス  
柄:PP  
**H386SR フォーク**  
139mm/ヘッド:幅24×長さ38  
(22g) ¥400  
**H387SR スプーン**  
138mm/ヘッド:幅31×長さ38  
(23g) ¥400

**! Point**

**H386・H387 カトラリーの特長**

- 耐熱性に優れ、自動洗淨機や消毒保管庫も使えます。
- 絵柄が剥がれず、長期間、美しく使えます。

● ハンドルはPP樹脂製の一体成形なので、金属部が抜け落ちません。

● 波型のハンドルは、小さな手にもフィットしやすく、食器の縁から滑り落ちにくい形状。

特許出願中

⚠ ステンレス部は、酸やアルカリ成分に侵されますので、洗淨時の洗剤残りにご注意ください。

## ヒートサーブ (熱風式再加熱カート対応 高機能超耐熱食器)



**J5SR 飯茶碗 組高74**  
身BF 108×49(250ml) ¥690 FMF  
蓋ICF 110×31 ¥670 FMF  
G11 ¥220(P252) 組高63



**S65SR 丸小鉢 大 浅型 組高65 T<sup>AB</sup>**  
身BF 122×44(280ml) ¥1,000 FMF  
蓋CF 107×32 ¥710 FMF  
G12 ¥230(P252) 組高59



**S66SR 丸小鉢 小 浅型 組高64 T<sup>AB</sup>**  
身BF 114×37(175ml) ¥920 FMF  
蓋CF 99×37 ¥650 FMF  
G11 ¥220(P252) 組高51



**S74SR 丸深皿 特小 組高64 T<sup>AB</sup>**  
身BF 144×38(320ml) ¥1,070 FMF  
蓋CF 125×37 ¥790 FMF

**! Point**

かわいい共柄の蓋も標準装備しました  
再加熱カートでは必須のファインメラミン樹脂製の蓋を標準でご用意。蓋を取るのが楽しみになる絵柄です。

料理がすくいやすい立ち上がりの形状  
お子さまでもスプーンなどで料理がすくいやすいよう、器の周囲は角度をつけた立ち上がり形状にしました。(S65・S66・S74)

メラミン食器

# ドラえもん

DO

お子さまから大人まで、みんな大好きなドラえもん。朗らかで元気いっぱいな姿が描かれた食器なら、食欲もモリモリ。子どもたちのランチタイムを楽しく彩ります。

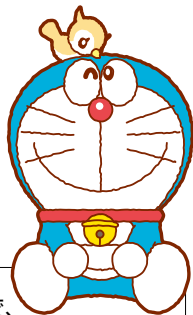

お願い

キャラクター使用許諾の取り決めて、ファミリーレストランチェーンへの販売はできません。また、家庭用品としての販売もできません。

ファミリーレストランチェーンとは、主にファミリー客層を対象とし、客単価500円~2,000円、料理提供までの時間が3分以上で、客席数80席以上の店舗を複数展開するレストランチェーンを指します。



●使用製品/三つ仕切皿小 (J25DO)・飯茶碗 (J5DO)・コップ小 (C3DO)・フォーク (366DO)・スプーン (367DO)



**J5DO 飯茶碗** 組高67  
身 B 108×50 (260ml) ¥600  
蓋 C 100×25 ¥480  
※蓋はJ6と兼用  
111 ¥220 (P252) 組高64

**J30DO 飯茶碗 小**  
104×48 (210ml) ¥600

**J6DO 汁椀** 組高63  
身 B 112×46 (255ml) ¥600  
蓋 C 100×25 ¥480  
※蓋はJ5と兼用  
111 ¥220 (P252) 組高61



**J49DO ボール 中** 1AB  
157×59 (650ml) ¥1,080  
116 ¥340 (P252) 組高73



**J1DO 中食器**  
140×51 (430ml) ¥720  
114 ¥350 (P253) 組高86

**J2DO 小食器**  
118×48 (320ml) ¥600  
112 ¥230 (P252) 組高63



**366DO フォーク** **367DO スプーン**  
138mm/ヘッド:幅25×長さ38 137mm/ヘッド:幅31×長さ38  
(22g) ¥440 (23g) ¥440

⚠ ステンレス部は、酸やアルカリ成分に侵され  
ますので、洗浄時の洗剤残りにご注意ください。

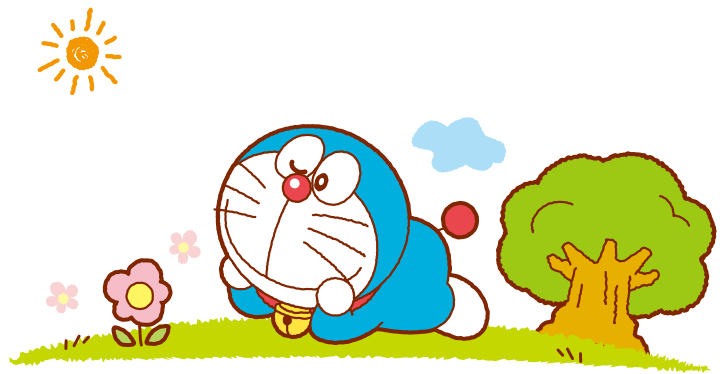
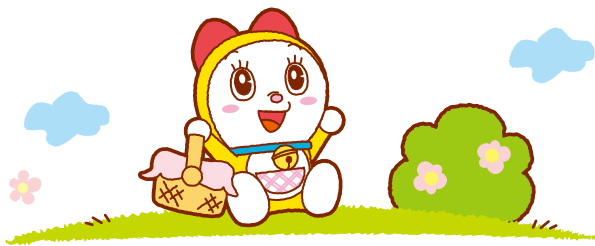

**C16Do 柄付カップ**  
105×82×62(190ml) ¥760

**C4Do コップ大**  
73×80(200ml) ¥560

**C3Do コップ小**  
74×69(175ml) ¥500

**J25Do 三つ仕切皿 小**  
194×28 ¥1,130  
019 ¥390(P253) 組高65



**D17Do 深菜皿**  
167×35(470ml) ¥830  
016 ¥370(P253) 組高71 ※クリア不可

**D52Do 14cm丸深皿 T<sub>AB</sub>**  
142×33(285ml) ¥780  
014 ¥350(P253) 組高68

**D62Do 12cm丸深皿 T<sub>AB</sub>**  
120×32(190ml) ¥600  
012 ¥230(P252) 組高47

**D10Do 菜皿 小**  
136×24 ¥570  
014 ¥350(P253) 組高60



**J31Do 角二つ仕切皿 小 T<sub>AB</sub>**  
170×107×32 ¥1,090

**Point**

すくいやすい形状。  
離乳食にも使えます  
小さなお子さまでも、  
食材がすくいやすい  
よう、器の周囲は角度  
をつけた立ち上がり  
形状にしました。  
(J31)



**E16Do ランチプレート T<sub>AB</sub>**  
255×209×22 ¥1,820

メラミン食器

ベリチャイルド  
Belli child BC

メルヘン作家では人気No.1の永田萌。  
鮮やかな虹色の色彩で好評のイラストが、  
マルケイ食器に登場。ファンタジックな  
動物たちが、夢のような絵本の世界に  
案内します。



●使用製品/深菜皿(D17BC)・耳つきボール(J4BC)・柄付カップ(C16BC)・フォーク(366BC)・スプーン(367BC)



**J7BC 飯茶碗 大** 組高82 **TAB**  
身B アヒル 120×56 (370ml) ¥730  
蓋C チョウ 113×33 ¥500 **優**  
**612** ¥230(P252) 組高71

**J5BC 飯茶碗** 組高67  
身B キリン 108×50 (260ml) ¥570  
蓋C チョウ 100×25 ¥450 **優**  
※蓋はJ6と兼用  
**611** ¥220(P252) 組高64

**J6BC 汁椀** 組高63  
身B ウシ 112×46 (255ml) ¥570  
蓋C チョウ 100×25 ¥450 **優**  
※蓋はJ5と兼用  
**611** ¥220(P252) 組高61



**J49BC ボール 中 フレンス** **TAB**  
157×59 (650ml) ¥1,040  
**116** ¥340(P252) 組高73



**J1BC 中食器 ソウ**  
140×51 (430ml) ¥680  
**614** ¥350(P253) 組高86

**J2BC 小食器 ライオン**  
118×48 (320ml) ¥570  
**612** ¥230(P252) 組高63



**530BC ボール ウマ**  
110×51 (270ml) ¥600  
**611** ¥220(P252) 組高65



**366BC フォーク ネズミ**  
138mm/ヘッド:幅25×長さ38 (22g) ¥400  
**367BC スプーン ネコ**  
137mm/ヘッド:幅31×長さ38 (23g) ¥400

⚠ ステンレス部は、酸やアルカリ成分に侵されますので、洗浄時の洗剤残りにご注意ください。



**541BC** マグカップ コアラ **TAB**  
106×82×69(230ml) ¥820

**C16BC** 柄付カップ パレード  
105×82×62(190ml) ¥720

**C3BC** コップ 小 ネコ  
74×69(175ml) ¥470

**540BC** 両手付カップ コトリ  
143×95×51(230ml) ¥920



**J4BC** 耳付ボール ヒツジ  
150×125×42(340ml) ¥760



**D10BC** 菜皿 小 トナカイ  
136×24 ¥530  
**014** ¥350(P253) 組高60



**J25BC** 三つ仕切皿 小 リス  
194×28 ¥1,070  
**019** ¥390(P253) 組高65



**D17BC** 深菜皿 フレンズ  
167×35(470ml) ¥780  
**016** ¥370(P253) 組高71  
※クリア不可

**D52BC** 14cm丸深皿 フレンズ **TAB**  
142×33(285ml) ¥740  
**014** ¥350(P253) 組高68

**D62BC** 12cm丸深皿 フレンズ **TAB**  
120×32(190ml) ¥560  
**012** ¥230(P252) 組高47

**D63BC** 10cm丸深皿 ウサギ **TA**  
100×28(110ml) ¥470  
**010** ¥210(P252) 組高41

メラミン食器

おしゃまなクマさん キドリッコ

**kidorikko**

KD

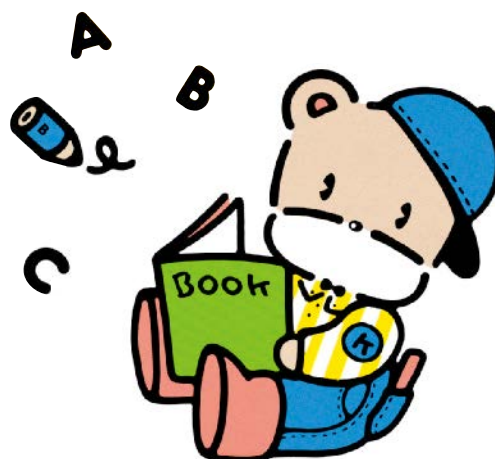

蝶ネクタイ姿の、ちょっとおしゃまなクマさん。  
 ガールフレンドやお友達と遊んだり、  
 本を読んだり。おおらかなタッチで、  
 幼い心はずませます。  
 食事の時間が待ち遠しくなりそうですね。



**J7KD 飯茶碗 大** 組高82 **TAB**  
 身B 120×56(370ml) **¥730**  
 蓋C 113×33 **¥500** **受**  
**012** **¥230(P252)** 組高71

**J5KD 飯茶碗** 組高67  
 身B 108×50(260ml) **¥570**  
 蓋C 100×25 **¥450** **受**  
**011** **¥220(P252)** 組高64



**J9KD ボール 大** **TAB**  
 168×59(730ml) **¥990**  
**117** **¥350(P252)** 組高73

**J1KD 中食器**  
 140×51(430ml) **¥680**  
**014** **¥350(P253)** 組高86

**J2KD 小食器**  
 118×48(320ml) **¥570**  
**012** **¥230(P252)** 組高63



**C16KD 柄付カップ**  
 105×82×62(190ml) **¥720**

**C3KD コップ 小**  
 74×69(175ml) **¥470**



**540KD 両手付カップ**  
 143×95×51(230ml) **¥920**



**366KD フォーク** **367KD スプーン**  
 138mm/ヘッド幅25×長さ38 137mm/ヘッド幅31×長さ38  
 (22g) **¥400** (23g) **¥400**

**!** ステンレス部は、酸やアルカリ成分に侵され  
 ますので、洗浄時の洗剤残りにご注意ください。

キッズスクール

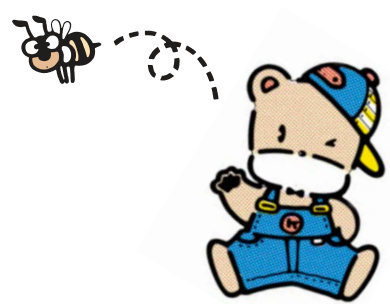

**D17KD 深菜皿**  
 167×35(470ml) ¥780  
 616 ¥370(P253) 組高71 ※クリア不可

**D10KD 菜皿 小**  
 136×24 ¥530  
 614 ¥350(P253) 組高60



J21KD

D43KD

N33KD

J22KD

**J21KD 二つ仕切皿**  
 200×25 ¥930

**N33KD 36cm長角トレイ 小**  
 360×265×20 ¥2,160

**D43KD プレート 大 TAB**  
 300×250×30 ¥2,140

**J22KD 三つ仕切皿**  
 220×25 ¥1,140



# プチフラワー

PF

赤、青、黄。色とりどりの  
お花が、とってもラブリー。  
お花畑へのお出かけ気分で、  
給食の時間が  
もっとワクワクしそうですね。



**J10PF 15cm ボール**   
150×57(520ml) ¥780

**J11PF 14cm ボール**  
140×56(450ml) ¥740  
 ¥350(P253) 組高90

**J13PF 13cm ボール**  
130×55(380ml) ¥710  
 ¥250(P252) 組高71



**J12PF 12cm ボール**  
120×55(320ml) ¥670  
 ¥230(P252) 組高70



**J28PF 19cm 深皿**  
190×34(660ml) ¥990  
 ¥390(P253) 組高70

**J18PF 17cm 深皿**  
170×36(550ml) ¥860



**A18PF うどん丼**    
157×70(720ml) ¥1,000  
 ¥340(P252) 組高83



**J39PF 14.5cm 深皿**  
145×32(300ml) ¥720

**J29PF 12cm 浅小鉢**  
120×33(220ml) ¥570  
 ¥230(P252) 組高48

**J19PF 11cm 深皿**  
111×25(150ml) ¥480



**J23PF 角二つ仕切皿**  
210×170×24 ¥1,060



**J17PF 18cm 平皿**  
180×25 ¥830  
 ¥380(P253) 組高60

**J27PF 16cm 平皿**  
160×22 ¥730  
 ¥370(P253) 組高58



**J21PF 二つ仕切皿**  
200×25 ¥930

## 入学祝献立

カラフルな料理の組み合わせが、  
給食が始まって間もない新入生の  
心を躍らせてくれます。

- たいめし
- 野菜スープ
- 牛乳
- 魚のグリーンソース焼き
- ナタデココ入り  
フルーツポンチ



メラミン食器

クレヨン

SK

赤や黄、緑などカラフルでフリーな  
タッチのクレヨンで、  
ぐるりとラインを描きました。  
遊び心のあるデザインで、メニューが  
皿に描いた絵のように引き立ちそう。



**J10SK 15cm ボール**  
150×57 (520ml) ¥780

**J11SK 14cm ボール**  
140×56 (450ml) ¥740  
014 ¥350(P253) 組高90

**J13SK 13cm ボール**  
130×55 (380ml) ¥710  
013 ¥250(P252) 組高71

**J12SK 12cm ボール**  
120×55 (320ml) ¥670  
012 ¥230(P252) 組高70



**J28SK 19cm 深皿**  
190×34 (660ml) ¥990  
019 ¥390(P253) 組高70

**J18SK 17cm 深皿**  
170×36 (550ml) ¥860



**A18SK うどん丼 T AB**  
157×70 (720ml) ¥1,000  
116 ¥340(P252) 組高83



**J39SK 14.5cm 深皿**  
145×32 (300ml) ¥720

**J29SK 12cm 浅小鉢**  
120×33 (220ml) ¥570  
012 ¥230(P252) 組高48

**J19SK 11cm 深皿**  
111×25 (150ml) ¥480



**J23SK 角二つ仕切皿**  
210×170×24 ¥1,060



**J17SK 18cm 平皿**  
180×25 ¥830  
018 ¥380(P253) 組高60

**J27SK 16cm 平皿**  
160×22 ¥730  
016 ¥370(P253) 組高58

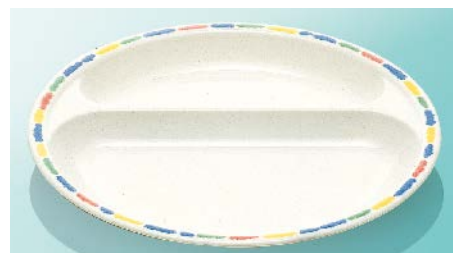

**J21SK 二つ仕切皿**  
200×25 ¥930

お楽しみ献立

子どもたちに好評の洋風手巻きずしは、  
仕切皿がぴったり。盛りつけの  
工夫で華やいだ給食になります。

- 洋風手巻きずし
- ヨーグルト和え
- チキンコーンシチュー



※重量はP353のスタッピング一覧表をご参照ください。

シンプルモダン

和風

洋風

中華

病院・高齢者

UD・PPカパー

弁当箱

高強化磁器

ピュッフェ中食

テーブルグッズ

キッズスタイル

トレイ



SB

小さなブロック模様と淡い色づかい…。  
新鮮なデザインと、やわらかい色合いが  
溶けあった、しゃれたセンスのシリーズです。  
子どもたちのにっこり笑ったまんまる顔が、  
浮かんできそうですね。



**J10SB 15cm ボール**  
150×57 (520ml) ¥780

**J11SB 14cm ボール**  
140×56 (450ml) ¥740  
014 ¥350(P253) 組高90

**J13SB 13cm ボール**  
130×55 (380ml) ¥710  
013 ¥250(P252) 組高71

**J12SB 12cm ボール**  
120×55 (320ml) ¥670  
012 ¥230(P252) 組高70



**J28SB 19cm 深皿**  
190×34 (660ml) ¥990  
019 ¥390(P253) 組高70

**J18SB 17cm 深皿**  
170×36 (550ml) ¥860



**A18SB うどん丼** TAB  
157×70 (720ml) ¥1,000  
116 ¥340(P252) 組高83



**J39SB 14.5cm 深皿**  
145×32 (300ml) ¥720

**J29SB 12cm 浅小鉢**  
120×33 (220ml) ¥570  
012 ¥230(P252) 組高48

**J19SB 11cm 深皿**  
111×25 (150ml) ¥480



**J23SB 角二つ仕切皿**  
210×170×24 ¥1,060



**J17SB 18cm 平皿**  
180×25 ¥830  
018 ¥380(P253) 組高60

**J27SB 16cm 平皿**  
160×22 ¥730  
016 ¥370(P253) 組高58



**J21SB 二つ仕切皿**  
200×25 ¥930

## 青空給食献立

青空の下、自分でにぎって食べる  
おにぎり給食は気分爽快！  
和・洋・中とおかずの種類も問いません。

- セルフおにぎり
- かぼちゃのつつみ揚げ
- とり肉のチーズ焼き
- 牛乳
- 白菜のクリーム煮



メラミン食器

# ジオライン GL

やさしい色あいの組み合わせが新鮮……。  
やわらかなラインが、お料理を  
上品に引き立ててくれます。  
こんな食器なら、ちょっと  
おしゃまに“さあ、いただきま〜す”



**J10GL 15cm ボール**  
150×57 (520ml) ¥780

**J11GL 14cm ボール**  
140×56 (450ml) ¥740  
014 ¥350(P253) 組高90

**J13GL 13cm ボール**  
130×55 (380ml) ¥710  
013 ¥250(P252) 組高71

**J12GL 12cm ボール**  
120×55 (320ml) ¥670  
012 ¥230(P252) 組高70



**J28GL 19cm 深皿** 受  
190×34 (660ml) ¥990  
019 ¥390(P253) 組高70

**J18GL 17cm 深皿** 受  
170×36 (550ml) ¥860



**J29GL 12cm 浅小鉢**  
120×33 (220ml) ¥570  
012 ¥230(P252) 組高48



**J17GL 18cm 平皿** 受  
180×25 ¥830  
018 ¥380(P253) 組高60



**J23GL 角二つ仕切皿**  
210×170×24 ¥1,060

メラミン食器

# パレット PA

今日の給食タイムは  
どんな彩りがパレットに並ぶかな。  
年齢を問わず好まれる  
ベーシックなデザインが人気です。



**J11PA 14cm ボール**  
140×56 (450ml) ¥740  
014 ¥350(P253) 組高90



**J18PA 17cm 深皿**  
170×36 (550ml) ¥860

※重量はP353のスタッキング一覧表をご参照ください。

## メラミン食器

# パステル

パステルカラーとホワイトの  
コンビネーションが魅力のシリーズです。  
給食タイムを、よりいっそう、  
楽しい雰囲気につつまこんでくれそう。

### ライトピンク LPW



**J11LPW 14cm ボール**  
140×56(450ml) ¥580  
014 ¥350(P253) 組高90

**J12LPW 12cm ボール**  
120×55(320ml) ¥480  
012 ¥230(P252) 組高70



**J29LPW 12cm 浅小鉢**  
120×33(220ml) ¥420  
012 ¥230(P252) 組高48

**J19LPW 11cm 深皿**  
111×25(150ml) ¥330



**J18LPW 17cm 深皿**  
170×36(550ml) ¥700



**C6LPW マグカップ**  
116×84×65(250ml) ¥850  
008 ¥200(P251) 組高80  
※P303のC6Cが蓋として使えます。

### ライトイエロー LYW



**J11LYW 14cm ボール**  
140×56(450ml) ¥580  
014 ¥350(P253) 組高90

**J13LYW 13cm ボール** 罎  
130×55(380ml) ¥540  
013 ¥250(P252) 組高71

**J12LYW 12cm ボール** 罎  
120×55(320ml) ¥480  
012 ¥230(P252) 組高70



**J19LYW 11cm 深皿**  
111×25(150ml) ¥330



**C6LYW マグカップ**  
116×84×65(250ml) ¥850  
008 ¥200(P251) 組高80  
※P303のC6Cが蓋として使えます。

メラミン食器

# お子さまプレート

盛り付けやすく、取り扱いもラクなお子さまメニュー用ランチプレートです。小さな子どもたちが大好きな、かわいいキャラクターがプレートを楽しく飾り、お食事タイムを忘れられない思い出にしてくれるでしょう。



ファミリーレストランへの販売不可(P334参照)



**E16DO** ランチプレート ドラえもん **TAB**  
255×209×22 ¥1,820



**E16KO** ランチプレート こぐまちゃん **TAB**  
255×209×22 ¥1,820



**E15KO** オーバルプレート大 こぐまちゃん **TAB**  
311×235×25 ¥2,180



**D43KD** プレート大 キドリッコ **TAB**  
300×250×30 ¥2,140



**D43SR** プレート大 スイートラビット **TAB**  
300×250×30 ¥2,140

## Point

オーダーメイドでお店の個性、つくります  
プレートに、オリジナルの絵柄や、店名、キャラクターなどを特注でお入れできます。お店のイメージアップや演出に、ぜひご利用ください。詳しくは、最寄りの当社支店・営業所までお問い合わせください。



**E10HJ** オーバルプレート ひつじ **TAB**  
300×230×24 ¥1,950



**E10KJ** オーバルプレート くじら **TAB**  
300×230×24 ¥1,950

大人気の  
お子さまランチも  
こんなにおいしそうに!



強化磁器

# たまひよこ

マルケイ強化磁器  
**maxcera**  
マックスセラ

TH

ころころかわいたまひよこ。  
シンプルな絵柄と、淡い色づかいが  
ランチタイムを明るく演出します。

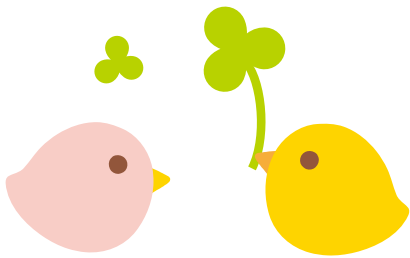

**!** 高温焼成される強化磁器は、サイズ・容量・重量・色について、若干の誤差が生じます。ご了承をお願いいたします。



●使用製品 / 17cm深皿 (JT78TH)・11.5cmボール (JT71TH)・10.5cmボール (JT70TH)・手付カップ (JT65TH)・フォーク (H386TH)・スプーン (H387TH)



**JT73TH 13cmボール** **TAB**  
129×54 (360ml) ¥1,260

**JT72TH 12cmボール** **TAB**  
122×55 (320ml) ¥1,180  
**012** ¥230 (P252) 組高70

**JT71TH 11.5cmボール** **TAB**  
116×52 (270ml) ¥1,140

**JT70TH 10.5cmボール** **TAB**  
108×48 (225ml) ¥1,080



**JT63TH カップ 小** **TAB**  
75×68 (170ml) ¥950



**JT65TH 手付カップ** **TAB**  
107×82×64 (210ml) ¥1,160



**JT64TH 両手付カップ** **TAB**  
129×86×61 (215ml) ¥1,370

## Point

安定したスタッキングで  
収納性にも配慮

安定してスタッキングできる段付きデザイン。積み重ねてもきつくはまり込みません。コンパクトに収納できる省スペース設計です。  
(JT64・JT65)

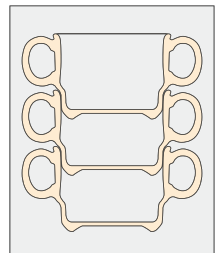

キッズスクール

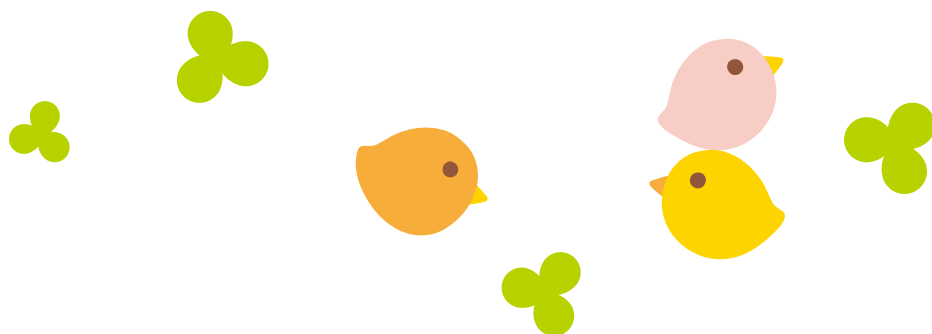

**JT78TH 17cm深皿** **TAB**  
170×37(470ml) ¥1,350

**JT87TH 15cm深皿** **TA**  
148×36(320ml) ¥1,300

**JT85TH 12.5cm深皿** **TAB**  
125×33(220ml) ¥1,020

**JT84TH 10cm小皿**  
101×27 ¥790



**JT90TH 16cmスタック深皿** **TAB**  
164×36(460ml) ¥1,370  
016 ¥370(P253) 組高72



**H386TH フォーク**  
139mm/ヘッド:幅24×長さ38(22g) ¥400

**H387TH スプーン**  
138mm/ヘッド:幅31×長さ38(23g) ¥400

**Point**

**H386・H387カトラリーの特長**

- 耐熱性に優れ、自動洗浄機や消毒保管庫も使えます。
- 絵柄が剥がれず、長期間、美しく使えます。
- ハンドルはPP樹脂製の一体成形なので、金属部が抜け落ちません。

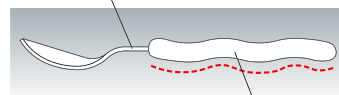

- 波型のハンドルは、小さな手にもフィットしやすく、食器の縁から滑り落ちにくい形状。

特許出願中

**!** ステンレス部は、酸やアルカリ成分に侵されますので、洗浄時の洗剤残りにご注意ください。

**強化磁器の特長**

軽くて割れにくいマックスセラは、小さなお子さまにぴったりです。

- 酸化焼成方式を採用。一般磁器に比べ、1.6倍の強度(曲げ強度)があります。
- アルミナ50%配合で強度が増した分、肉厚を薄くでき、かさ張らず製品重量も軽くなりました。
- 表面の釉薬が硬く、長期間の使用に耐えます。吸水率も低いので、汚れが付きにくく衛生的で安心です。

**!** 金属との摩擦でメタルマークが付くことがあります。食器カゴ、シンクなど金属との摩擦は避けてください。

■物性比較表

	一般磁器	強化磁器 (マックスセラ)
曲げ強度(Mpa)	100	160
衝撃強度(J)	0.5	0.8
吸水率(%)	0.05以下	0.02以下
急冷温度差(°C)	200	200以上
白色度(%)	88	92



# ホワイトピア

maxcera  
[maiti]  
マックスセラ・マイティ

WP

未来のグルメたちには、シンプルな純白の食器がお似合い。食へのしっかりした姿勢を育みます。

**!** 高温焼成される高強化磁器は、サイズ・容量・重量について、若干の誤差が生じます。ご了承をお願いいたします。

**! Point**

年齢を選ばず使えます  
絵柄のないシンプルなデザインなので、年少児から年長児まで幅広く、また飽きが来ないので長く使えます。



**JT13WP 13cmボール** **TAB**  
129×54(360ml) ¥940

**JT12WP 12cmボール** **TAB**  
121×54(310ml) ¥910  
**012** ¥230(P252) 組高70

**JT7WP 飯碗 大**  
110×50(260ml) ¥870  
**017** ¥220(P252) 組高64

**JT8WP 飯碗 小**  
103×47(210ml) ¥810  
**010** ¥210(P252) 組高61 **※クリア不可**



**JT18WP 17cm深皿** **TAB**  
170×37(460ml) ¥980

**JT27WP 15cm深皿**  
147×34(300ml) ¥870

**JT25WP 12.5cm深皿** **TAB**  
124×33(200ml) ¥740

**JT24WP 10cm小皿**  
100×26 ¥550



**JT50WP 16cmスタック深皿** **TAB**  
163×36(450ml) ¥970  
**016** ¥370(P253) 組高72

**JT51WP 14cmスタック深皿**  
141×35(310ml) ¥910  
**014** ¥350(P253) 組高69



**JT22WP 三つ仕切皿** **TAB**  
185×28 ¥1,580  
**018** ¥380(P253) 組高63



**JT3WP カップ 小**  
73×66(160ml) ¥700



**JT5WP 手付カップ** **TAB**  
106×81×64(210ml) ¥910

**JT4WP 両手付カップ** **TAB**  
129×86×61(215ml) ¥1,160

**! Point**

安定したスタッキングで  
収納性にも配慮

安定してスタッキングできる段付きデザイン。積み重ねてもきつくはまり込みません。コンパクトに収納できる省スペース設計です。  
(JT4・JT5)

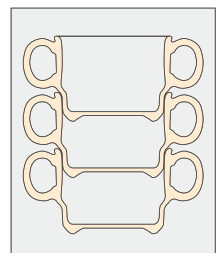

# サークル CR

maXcera  
[maiti]  
マックスセラ・マイティ

輪になった2本のラインの上をやさしい色の水玉たちがリズムカルに行ったり来たり。シンプルで飽きのこないデザイン。

**!** 高温焼成される高強化磁器は、サイズ・容量・重量・色について、若干の誤差が生じます。ご了承をお願いいたします。



**JT11CR 14cm ボール** **TAB** **受**  
141×55(440ml) ¥1,370  
014 ¥350(P253) 組高91

**JT13CR 13cm ボール** **TAB**  
129×54(360ml) ¥1,220

**JT12CR 12cm ボール** **TAB**  
121×54(310ml) ¥1,180  
012 ¥230(P252) 組高70

**JT8CR 飯碗 小** **受**  
103×47(210ml) ¥1,080  
010 ¥210(P252) 組高61 **※クリア不可**



**JT15CR 16cm ボール** **TAB** **受**  
161×67(750ml) ¥1,740  
017 ¥350(P252) 組高81



**JT18CR 17cm 深皿** **TAB**  
170×37(460ml) ¥1,320

**JT25CR 12.5cm 深皿** **TAB**  
124×33(200ml) ¥970



**JT30CR 20cm カレー皿** **TAB** **受**  
199×39(710ml) ¥1,870



**JT5CR 手付カップ** **TAB**  
106×81×64(210ml) ¥1,160

## 高強化磁器の特長

マックスセラ・マイティは、供給装置付き自動洗浄機使用に最適な高強化磁器です。

- マックスセラ・マイティシリーズは、アルミナ含有率を50%に調整した還元焼成方式の高強化磁器です。一般磁器に比べ、2倍以上の強度(曲げ強度)があります。
- 表面の釉薬が硬く、長期間使用してもキズ付きにくくなっています。また、吸水率が低いので、汚れにくい衛生的です。

**!** 金属との摩擦でメタルマークが付くことがあります。食器カゴ、シンクなど金属との摩擦は避けてください。

- アルミナを加えると重くなりますが、強度が増した分、肉厚を薄くできます。そのためかさ張らず、収納性も良くなり、製品重量も軽くなっています。
- 絵付けは、イングレースと呼ばれる方法で、釉薬の下にしみ込んでいますので、はがれる心配はありません。上絵付けではないので食器から重金属が溶出することはありません。

### ■物性比較表

	一般磁器	高強化磁器 (マックスセラ・マイティ)
曲げ強度(Mpa)	100	215
衝撃強度(J)	0.5	1.0
吸水率(%)	0.05以下	0.02以下
急冷温度差(℃)	200	200以上
白色度(%)	88	92

ポリプロピレン食器

# コスモ

CS



ポリオレフィン等衛生協議会  
自主規制基準(PL)適合製品

躍動感のあるモチーフに、  
イメージは、空へ、宇宙へと広がって…。  
子どもたちの心までも  
のびやかにしそうなデザインです。  
カラフルな色調も、楽しさを誘います。

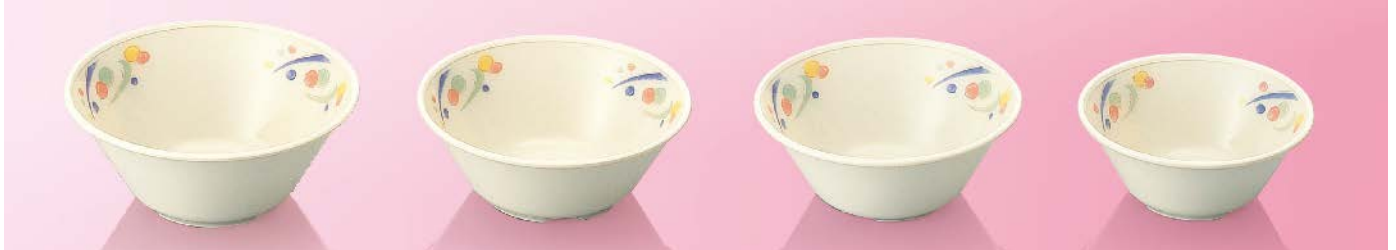

**JP10cs 14.5cm ボール**  
145×61 (490ml) ¥790

**JP11cs 14cm ボール**  
140×54 (430ml) ¥740  
014 ¥350(P253) 組高90

**JP14cs 13.5cm ボール**  
136×56 (400ml) ¥700  
013 ¥250(P252) 組高72

**JP12cs 12cm ボール**  
119×50 (280ml) ¥640  
012 ¥230(P252) 組高65



**JP30cs 20cm カレー皿**  
198×37 (680ml) ¥1,090



**JP23cs 角二つ仕切皿** 受  
210×170×25 ¥1,170

ポリプロピレン食器

# ハーベスト

HB



ポリオレフィン等衛生協議会  
自主規制基準(PL)適合製品

にんじん、トマト、なす、ピーマン。  
おいしそうに実った野菜たちを、  
チェックのテーブルクロスに並べました。  
こんな食器を使ったら、  
野菜が大好きになれるかな？



**JP11HB 14cm ボール**  
140×54 (430ml) ¥740  
014 ¥350(P253) 組高90

**JP14HB 13.5cm ボール** 受  
136×56 (400ml) ¥700  
013 ¥250(P252) 組高72



**JP19HB 18cm 深皿** 受  
179×39 (560ml) ¥920  
018 ¥380(P253) 組高75

**JP18HB 17cm 深皿** 受  
170×35 (480ml) ¥890

**JP25HB 13cm 深皿** 受  
130×32 (240ml) ¥640  
013 ¥250(P252) 組高48

キッズスクール

# スケッチ

SUK



ポリオレフィン等衛生協議会  
自主規制基準(PL)適合製品



花壇に咲いた、かわいい花たちを  
スケッチするような筆づかいで、  
軽やかに描きました。  
明るくさわやかな絵柄が、給食タイムを  
楽しく演出してくれます。



**JP11SUK 14cm ボール**   
140×54 (430ml) ¥740  
 ¥350(P253) 組高90

**JP13SUK 13cm ボール**   
130×52 (350ml) ¥680  
 ¥250(P252) 組高68



**JP17SUK 18cm 平皿**   
179×25 ¥890  
 ¥380(P253) 組高60

## PP食器の 特長

### 洗浄作業がはかどる、「水に沈むPP食器」です。

- 一般PPに硫酸バリウムを配合し、水に沈むように比重調整されていますので、洗浄時の取り扱い性が良く、薄肉厚でも適度の重量感があります。
- 硫酸バリウムは、胃検査のX線造影剤として使われる安全な物質です。他の着色・酸化防止剤などに、安全衛生上問題になるような化学物質は添加されていません。
- 水の比重1.0に対し、比重0.9の一般PP食器は水に浮いてしまいます。マルケイの高比重PP食器の比重は1.1。比重1.5のメラミン食器より、やや軽めですが、水に沈みます。

#### ■各食器の比重



### 高光沢タイプ材料で、耐汚染性能も向上しました。

- 加重たわみ強度、熱変形温度ともに高くなっていますので、消毒保管庫内などで変形する心配がありません。長期間使用しても、寸法変化が少ないので、自動供給装置付き洗浄機の使用に適しています。
- 高光沢タイプ材料の使用で、一般PPより汚れが付きにくくなっていますが、カレー、ケチャップ、人参・西瓜汁などの食品の色移りがありますので、ご使用後は速やかに洗浄してください。

# COPプリズム

CPR

●FDA(米国食品医薬品局)登録済材料 登録番号:FCN No.375

プリズムを通った陽光が、食器の上にかわいい光の 패턴を映し出しました。お昼休みの子どもたちの笑顔もプリズムの光のようにきっとキラキラ輝きます。



**JP15CPR 16cmうどん鉢**   
165×64(770ml) ¥1,390  
 ¥350(P252) 組高78





**JP10CPR 14.5cmボール**   
146×62(500ml) ¥1,070





**JP14CPR 13.5cmボール**   
137×57(410ml) ¥930  
 ¥250(P252) 組高73

**JP13CPR 13cmボール**   
130×53(360ml) ¥890  
 ¥250(P252) 組高69



**JP19CPR 18cm深皿**   
179×40(570ml) ¥1,220  
 ¥380(P253) 組高76

**JP18CPR 17cm深皿**   
170×36(500ml) ¥1,220

**JP25CPR 13cm深皿**   
130×32(250ml) ¥890  
 ¥250(P252) 組高48

## COP食器の特長

## 高い安全性と機能性を 併せ持つ素材、COP

シクロオレフィンポリマー

- 高温消毒が可能で変形しません。また、汚染(食品の色移り)の心配がなく、耐薬品(洗剤)性に優れ加水分解も起こしません。
- 表面硬度が高いのでキズがつきにくく、吸水性が低いので材質劣化しにくい素材です。

 リモネン(柑橘類の皮汁)に膨潤されますので、付着したときは速やかに洗浄してください。

 油が残った状態で消毒保管庫を使用すると、破損するおそれがありますので、事前に充分洗浄してください。

# スタッキング一覧表

ミニミニ食器

<b>J10 15cmボール</b> 150×h57mm 容量:520ml 重量:112g	<b>J11 14cmボール</b> 140×h56mm 容量:450ml 重量:87g	<b>J13 13cmボール</b> 130×h55mm 容量:380ml 重量:85g	<b>J12 12cmボール</b> 120×h55mm 容量:320ml 重量:69g	<b>J28 19cm深皿</b> 190×h34mm 容量:660ml 重量:142g
<b>J18 17cm深皿</b> 170×h36mm 容量:550ml 重量:106g	<b>J39 14.5cm深皿</b> 145×h32mm 容量:300ml 重量:78g	<b>J19 11cm深皿</b> 111×h25mm 容量:150ml 重量:45g	<b>J29 12cm浅小鉢</b> 120×h33mm 容量:220ml 重量:63g	<b>J17 18cm平皿</b> 180×h25mm 重量:95g
<b>J27 16cm平皿</b> 160×h22mm 重量:83g	<b>A18 うどん丼</b> 157×h70mm 容量:720ml 重量:154g	<b>C6 マグカップ</b> 116×84×h65mm 容量:250ml 重量:114g	<b>J21 ニつ仕切皿</b> 200×h25mm 重量:128g	<b>J23 角ニつ仕切皿</b> 210×170×h24mm 重量:134g

高強化磁器

<b>JT15 16cmボール</b> 161×h67mm 容量:750ml 重量:250g	<b>JT11 14cmボール</b> 141×h55mm 容量:440ml 重量:185g	<b>JT13 13cmボール</b> 129×h54mm 容量:360ml 重量:168g	<b>JT12 12cmボール</b> 121×h54mm 容量:310ml 重量:145g	<b>JT8 飯碗小</b> 103×h47mm 容量:210ml 重量:141g
<b>JT18 17cm深皿</b> 170×h37mm 容量:460ml 重量:230g	<b>JT25 12.5cm深皿</b> 124×h33mm 容量:200ml 重量:110g	<b>JT30 20cmカレー皿</b> 199×h39mm 容量:710ml 重量:325g	<b>JT5 手付カップ</b> 106×81×h64mm 容量:210ml 重量:178g	

**!** 高温焼成される高強化磁器は、サイズ・容量・重量・色について、若干の誤差が生じます。ご了承をお願いいたします。

シンプルモダン

和風

洋風

中華

病院・高齢者

UD・PPカバー

弁当箱

高強化磁器

ピュッフェ・中食

テーブルグッズ

キッズスタイル

トレー

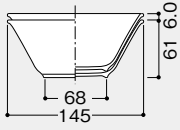
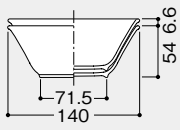
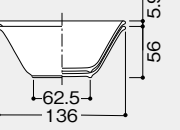
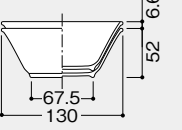
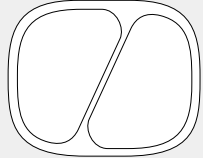
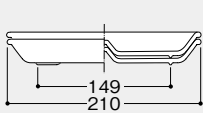
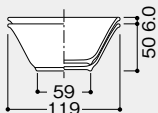
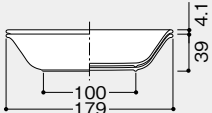
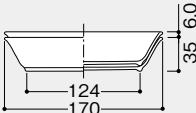
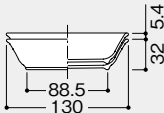
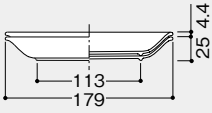
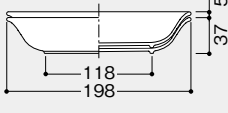
				 
<b>JP10 14.5cmボール</b> 145×h61mm 容量:490ml 重量:77g	<b>JP11 14cmボール</b> 140×h54mm 容量:430ml 重量:74g	<b>JP14 13.5cmボール</b> 136×h56mm 容量:400ml 重量:60g	<b>JP13 13cmボール</b> 130×h52mm 容量:350ml 重量:62g	
				
<b>JP12 12cmボール</b> 119×h50mm 容量:280ml 重量:50g	<b>JP19 18cm深皿</b> 179×h39mm 容量:560ml 重量:83g	<b>JP18 17cm深皿</b> 170×h35mm 容量:480ml 重量:95g	<b>JP25 13cm深皿</b> 130×h32mm 容量:240ml 重量:50g	
				
<b>JP17 18cm平皿</b> 179×h25mm 重量:83g	<b>JP30 20cmカレー皿</b> 198×h37mm 容量:680ml 重量:109g			

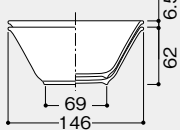
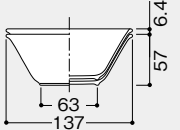
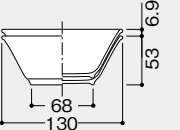
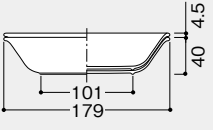
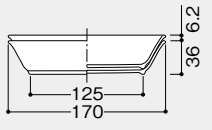
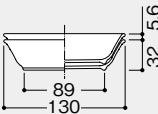
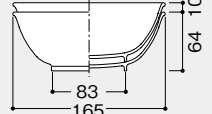
				
<b>JP10 14.5cmボール</b> 146×h62mm 容量:500ml 重量:81g	<b>JP14 13.5cmボール</b> 137×h57mm 容量:410ml 重量:64g	<b>JP13 13cmボール</b> 130×h53mm 容量:360ml 重量:66g	<b>JP19 18cm深皿</b> 179×h40mm 容量:570ml 重量:88g	<b>JP18 17cm深皿</b> 170×h36mm 容量:500ml 重量:100g
				
<b>JP25 13cm深皿</b> 130×h32mm 容量:250ml 重量:52g	<b>JP15 16cmうどん鉢</b> 165×h64mm 容量:770ml 重量:107g			

### スタッキングの計算式

スタッキング(製品を重ねた時の高さ)は次の式で計算します。

$$\text{スタッキング} = \text{製品の高さ} + \{A \times (\text{数量} - 1)\}$$

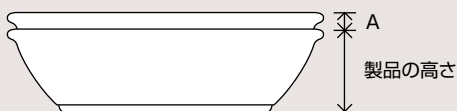

### 計算例

例えば、棚間隔330mmの収納庫に、ポリプロピレン食器 JP14 13.5cmボールを収納したい場合。

出し入れのし易さを考えて、30mmほどの余裕をみます。

$$330\text{mm} - 30\text{mm} = 300\text{mm}$$

この300mmに食器が何枚重ねて収納できるかを計算します。

$$300\text{mm} - 56\text{mm} (\text{最初の1個}) = 244\text{mm} (\text{残りの食器を重ねて置ける高さ})$$

$$244\text{mm} \div 5.9\text{mm} (\text{1個重ねるごとに増える高さ}) = 41.35 \dots$$

この場合

**41個+最初の1個で、合計42個**の食器を重ねて収納することができます。

# FBトレー

丈夫で美しく、扱いやすい。  
お店の作業効率も大幅アップ。

優れた耐熱性と強度を持つFRP素材を活かして作られたのがFB(ファイバー)トレー。軽くて、扱いやすく、割れにくいなど、優れた機能性をそなえています。デザイン、サイズとも豊富にご用意しています。

 暗色製品は、色ムラが出る場合があります。



●使用製品/44cm ウェーブNOS トレー (NOS67BE)・41cm ウェーブNOS トレー (NOS68GB)・飯碗中 (A78WOD)

## FRP素材ならではの耐熱性。 高温殺菌ができます

熱による変質、変形もなく、熱風消毒も可能。食品衛生法の適合品なので安心です。大量給食施設などの衛生面での問題にも、お応えできます。

## リブが付いた 持ちやすい設計

持ち運びに便利なリブが付いています。指にかかりやすいL字型設計で持ちやすく、サービスの能率も向上します。

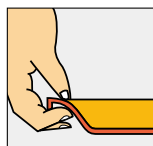

## 重ねても通気性の良いデザイン。 洗浄や乾燥がスムーズです

重ねても、隙間ができる設計。通気性が良く、上下のトレー間の吸着を防ぎます。トレーの乾燥や洗浄の手間、時間の無駄が省けます。

※乾燥時は荷重をかけないでください。また、乾燥を早めるため食器かごなどに詰め込み過ぎないでください。



## 食器が横滑りしない、 2種類のノンスリップ加工



塗装  
タイプ



フィルム  
タイプ

### これまでにない耐久性です

自動洗浄機や消毒保管庫を使っても、ノンスリップ加工(フィルムや塗装)がはがれにくく、滑り止め効果が長く持続します。耐熱性、耐汚染性も高く、耐久性が求められる業務用として安心して使えます。使用方法に注意すれば長期間美しさを保てます。

### ほど良い強さのグリップ力

トレーを少々傾けても、食器が滑らず適度に安定しているので、落下などのアクシデントが防げます。逆に、急な衝撃が加わったときには、ほど良く滑って力を逃がし、中身がこぼれるのを防ぎます。ノンスリップ効果の効き具合にこだわったマルケイならではの配慮です。

 ノンスリップ加工製品は、油污れが付着すると滑りやすくなりますので、よく洗浄してください。

 ノンスリップ加工製品は、表面が部分的にはがれますので、硬い物で強くこすらないでください。



丈夫な塗膜の独自のノンスリップ塗装



丈夫な特殊フィルム一体成形ノンスリップ加工

左記マークのシリーズ、品目のみ、ノンスリップ加工品として常備しています。その他の品目についてはご相談ください。



ベージュ **BE**

⚠️ 製品同士や硬いものでこすると、白い跡がつくことがあります。



**NOS67BE** 44cmウェーブNOSTトレー **新製品**  
440×330×23 ¥3,400

**NOS68BE** 41cmウェーブNOSTトレー **新製品**  
410×300×22 ¥3,200



**NOS69BE** 36cmウェーブNOSTトレー **新製品**  
360×270×21 ¥2,980

**NOS70BE** 33cm正角ウェーブNOSTトレー **新製品**  
330×330×21 ¥3,080

ブラウン **GB**

⚠️ 製品同士や硬いものでこすると、白い跡がつくことがあります。



**NOS67GB** 44cmウェーブNOSTトレー **新製品**  
440×330×23 ¥3,400

**NOS68GB** 41cmウェーブNOSTトレー **新製品**  
410×300×22 ¥3,200



**NOS69GB** 36cmウェーブNOSTトレー **新製品**  
360×270×21 ¥2,980

**NOS70GB** 33cm正角ウェーブNOSTトレー **新製品**  
330×330×21 ¥3,080

## ! Point

**ナチュラルな木肌の風合い**  
どんなインテリアにもなじむ自然な色調、2色をご用意。製品ごとの微妙な色ムラも、ナチュラルな質感を醸し出してくれます。

**持ちやすいウェーブ形状**

トレーの四隅に独特のカーブ形状を持たせた設計。母指球(親指の付け根)も添えて、片手でもしっかり持てるデザインです。

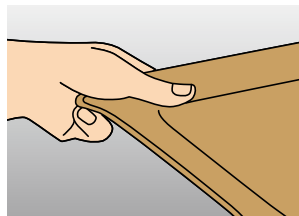
**速乾!実感!短時間!**

重ねても隙間ができる設計。通気性が良く、上下のトレー間の吸着を防ぐので、1枚ずつ取りやすく乾燥がスピーディです。

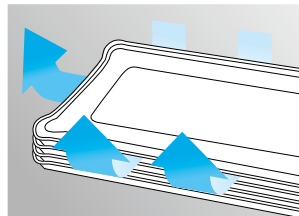
**ナチュラルな風合いのノンスリップ加工製品**

マット調の自然な風合いながら、丈夫でほど良い強さのノンスリップ加工を施しています。

**ベーカリーショップのトレーにも最適 (NOS70)**

軽くて丈夫、持ちやすいのでお客さまにも喜ばれます。

**!** 絵柄付き製品は、絵柄のはがれ防止のため、樹脂リッチに成形しています。  
製品の縁部分に樹脂がたまり、絵柄がかすれて見えることがあります。

## 白木目 **WM**



**N65WM オーバルトレー**  
440×330×23 ¥3,400

### **!** Point

美しくセッティングできるトレー  
隣り合うトレーとぴったり合わせて、美しくセッティング。テーブルスペースをムダなく活用できる効率のよいトレーです。

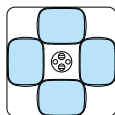

角テーブルの場合  
(1,000×1,000mm)  
N65オーバルトレー



**N31WM 44cm長角トレー 大**  
440×329×21 ¥3,300

**N32WM 41cm長角トレー 中**  
412×301×20 ¥2,820

**N33WM 36cm長角トレー 小**  
360×265×20 ¥2,300



**N34WM 33cm正角トレー 大**  
329×329×20 ¥2,640



**N26WM 六角トレー**  
463×352×21 ¥3,200

### **!** Point

美しくセッティングできるトレー  
隣り合うトレーとぴったり合わせて、美しくセッティング。テーブルスペースをムダなく活用できる効率のよいトレーです。



丸テーブルの場合  
(直径900mm)  
N26六角トレー



●使用製品／オーバルトレイ(N65WNT / N65WM)・丸小鉢 中(G96IWD)

## ウォールナット WNT



**N65WNT** オーバルトレイ  
440×330×23 ¥3,400

### ! Point

美しくセッティングできるトレイ  
隣り合うトレイとぴったり合わせて、美しくセッティング。テーブルスペースをムダなく活用できる効率のよいトレイです。

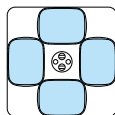

角テーブルの場合  
(1,000×1,000mm)  
N65オーバルトレイ

### ! Point

ノンスリップ加工を承ります。  
(ウォールナットのみ)

ウォールナット(WNT)のトレイは、特注でノンスリップ加工(ウレタン塗装)を承ります。お気軽にお問い合わせください。



**N31WNT** 44cm長角トレイ 大  
440×329×21 ¥3,300

**N32WNT** 41cm長角トレイ 中  
412×301×20 ¥2,820

**N34WNT** 33cm正角トレイ 大  
329×329×20 ¥2,640

## モダンリーフ ML



**N31ML** 44cm長角トレイ 大  
440×329×21 ¥3,300

**N32ML** 41cm長角トレイ 中  
412×301×20 ¥2,860

**N34ML** 33cm正角トレイ 大  
329×329×20 ¥2,680

お店の個性を伝える

14色のカラーバリエーション

# FB TRAY

ファイバートレイ

トレーの色は、食事をされる方に様々な印象・効果をもたらします。

「楽しさ」「落ち着き」「清潔感」など、お客さまにどんな印象を与えたいかで色を選ぶことが大切です。

また、食事スペースのテーブルの色やインテリアなどとのバランスも重要。

複数の色をコーディネートして、お店や食堂を個性的に演出することも可能です。

## FBトレー-14colors 色の効果

清潔感	○ W	○ GY	○ BU	○ GN
楽しさ	○ LPA	○ LG	○ YO	○ PN
食欲	○ PK	○ LO	○ YO	
落ち着き	○ BE	○ GB	○ DG	
高級感	○ B	○ DG		

### お店の名前やマークをいれたオリジナルトレーもつくれます

ファーストフード店や、ベーカリーショップにも対応。お店のイメージアップに役立つと、好評です。絵柄については、お気軽にご相談ください。



このマークの品目のみ、ノンスリップ加工品として常備しています。

その他の品目についてはご相談ください。

※ノンスリップ不可製品 / N21・N26・N36



ノンスリップ加工製品は、油汚れが付着すると滑りやすくなりますので、よく洗浄してください。



ノンスリップ加工製品は、表面が部分的にはがれますので、硬い物で強くこすらないでください。

## FBトレー(単色)



### N65 オーバルトレー

440×330×23 ¥2,000

色: ホワイト(W)・ブルー(BU)・グリーン(GN)・ピンク(PK)

### NOS65 オーバルNOSトレー

¥3,550

色: ブルー(BU)・グリーン(GN)・ピンク(PK)

### Point

テーブルスペースを効率的に使えます

角のアールを大きくとった省スペース型。テーブルスペースをムダなく活用できます。

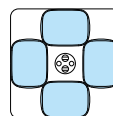

角テーブルの場合  
(1,000×1,000mm)  
N65オーバルトレー

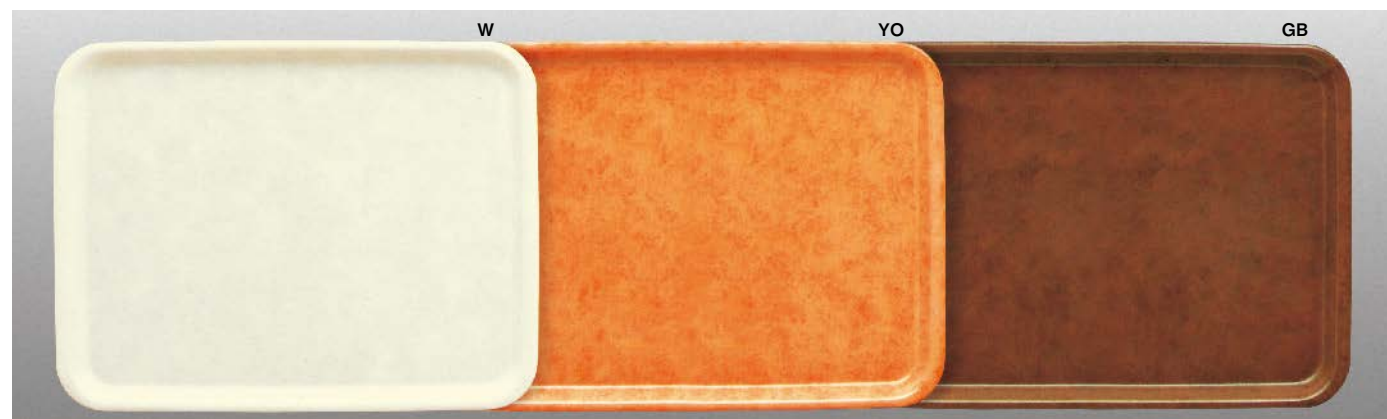

### N21 48cm長角トレー 大

483×372×21 ¥2,450

色: ホワイト(W)・イエローオレンジ(YO)・ブラウン(GB)



**N22 43cm長角トレー 中**

432×310×20 ¥1,960

色: ホワイト(W)・グレー(GY)・ブルー(BU)・ライトパープル(LPA)・グリーン(GN)・メロン(LG)・パイン(PN)・ピンク(PK)・ライトオレンジ(LO)・ベージュ(BE)・イエローオレンジ(YO)・ダークグリーン(DG)・ブラウン(GB)

**NOS22 43cm長角NOSトレー 中**

¥3,460

色: ブルー(BU)・ライトパープル(LPA)・グリーン(GN)・ピンク(PK)・ベージュ(BE)・ダークグリーン(DG)



**N23 38cm長角トレー 小**

383×276×19 ¥1,730

色: ホワイト(W)・メロン(LG)・パイン(PN)・ライトオレンジ(LO)・ベージュ(BE)・イエローオレンジ(YO)・ブラウン(GB)

**NOS23 38cm長角NOSトレー 小**

¥3,100

色: メロン(LG)・パイン(PN)・ベージュ(BE)



**N24 33cm正角トレー**

331×331×20 ¥1,680

色: ホワイト(W)・ブルー(BU)・ライトパープル(LPA) (☑)・グリーン(GN)・メロン(LG)・パイン(PN)・ピンク(PK)・ライトオレンジ(LO)・ベージュ(BE) (☑)・イエローオレンジ(YO)・ダークグリーン(DG) (☑)・ブラウン(GB)・ブラック(B)

**NOS24 33cm正角NOSトレー**

¥3,000

色: ブルー(BU) (☑)・ライトパープル(LPA) (☑)・グリーン(GN)・ピンク(PK)・ベージュ(BE) (☑)・ダークグリーン(DG) (☑)



**N25 31cm正角トレー**

310×310×19 ¥1,560

色: メロン(LG)・パイン(PN)・ピンク(PK)

シンプルモダン

和風

洋風

中華

病院・高齢者

UD・PPカバー

弁当箱

高強化磁器

ビュッフェ中食

テーブルグッズ

キッズ&スクール

トレー



**N31 44cm長角トレー 大**

440×329×21 ¥1,960

色: ホワイト(W)・グレー(GY)・ブルー(BU)・ライトパープル(LPA)・グリーン(GN)・メロン(LG)・ピンク(PK)・ライトオレンジ(LO)・ダークグリーン(DG)



**N32 41cm長角トレー 中**

412×301×20 ¥1,850

色: ホワイト(W)・ライトパープル(LPA)・メロン(LG)・ピンク(PK)・ライトオレンジ(LO)



**N33 36cm長角トレー 小**

360×265×20 ¥1,460

色: ホワイト(W)・メロン(LG)・ピンク(PK)



**N35 30cm正角トレー** 

300×300×19 ¥1,550

色: メロン(LG)・ピンク(PK)



**M394TPN トレー 小 パステパイン** 

290×210×19 ¥1,230



**N61 46cm アングルトレー**

455×329×19 ¥2,050

色: ホワイト(W)・ブルー(BU)・グリーン(GN)・ピンク(PK)・ブラック(B)

**NOS61 46cm アングルNOSトレー**

¥3,680

色: グリーン(GN)・ピンク(PK)

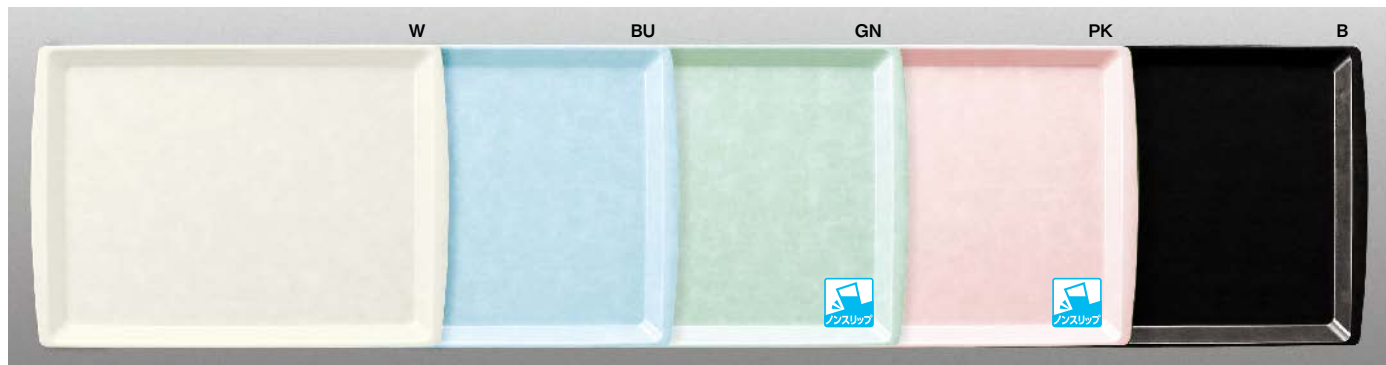

**N62 42cm アングルトレー**

422×305×19 ¥1,930

色: ホワイト(W)・ブルー(BU)・グリーン(GN)・ピンク(PK)・ブラック(B)

**NOS62 42cm アングルNOSトレー**

¥3,420

色: グリーン(GN)・ピンク(PK)



**N26 六角トレイ**

463×352×21 ¥2,060

色: ホワイト(W)・グリーン(GN)・ピンク(PK)



**N36 六角トレイ**

455×340×20 ¥2,060

色: ホワイト(W)・グリーン(GN)・ピンク(PK)

**Point**

美しくセッティングできる六角トレイ

隣り合うトレイとぴったり合わせて、美しくセッティング。テーブルスペースをムダなく活用できる効率のよいトレイです。

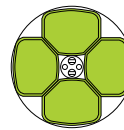

丸テーブルの場合  
(直径900mm)  
N26六角トレイ

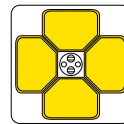

角テーブルの場合  
(900×900mm)  
N36六角トレイ

FBライトトレー **超軽量** 学校給食に最適な、超軽量タイプのトレーです。



**N58 35cm リムライトトレー**  
350×260×17 ¥1,360  
色: グリーン(GN)・パイン(PN)・ピンク(PK)

**NOS58 35cm リムライトNOSトレー**  
¥2,450  
色: グリーン(GN)・ピンク(PK)



**N54 38cm アールライトトレー**  
380×280×17 ¥1,730  
色: ブルー(BU)・グリーン(GN)・メロン(LG)・パイン(PN)  ・ピンク(PK)

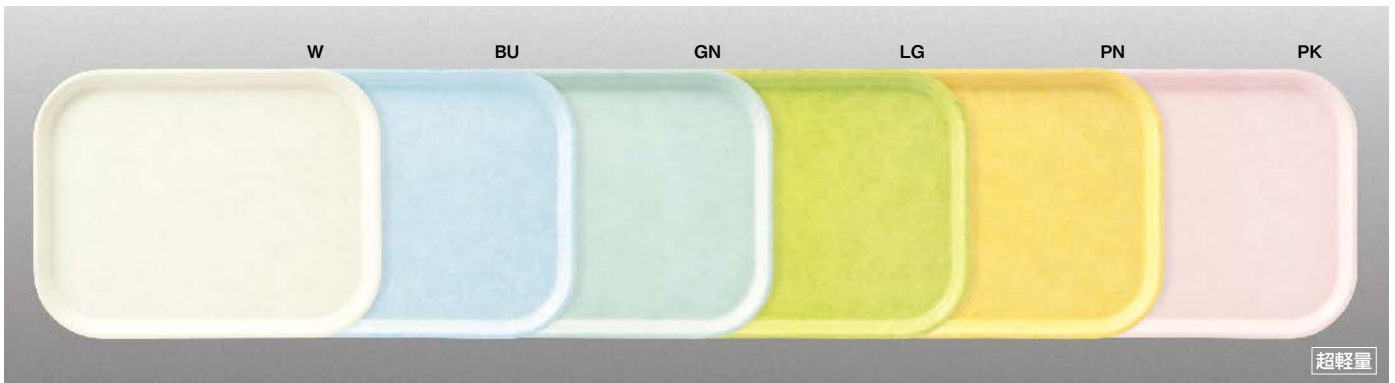

**N55 35cm アールライトトレー**  
349×269×17 ¥1,360  
色: ホワイト(W)・ブルー(BU)・グリーン(GN)・メロン(LG)・パイン(PN)・ピンク(PK)

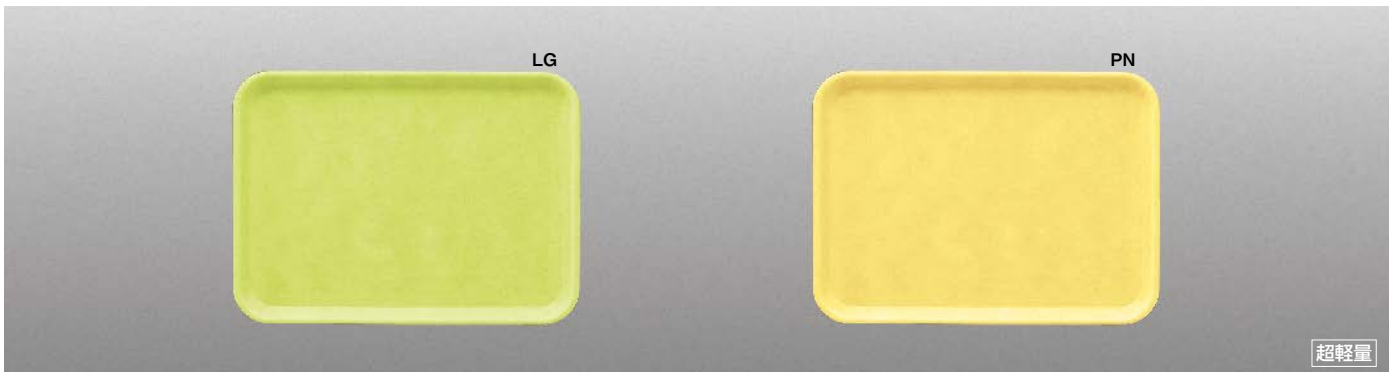

**N44 35cm ライトトレー**  
351×255×20 ¥1,400  
色: メロン(LG)・パイン(PN)



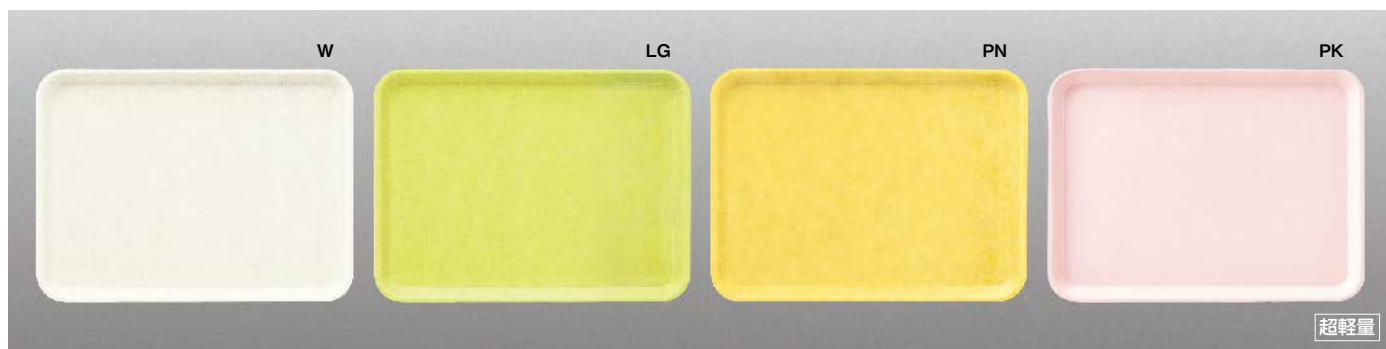

超軽量

**N45 32cm ライトトレー**  
 320×235×19 ¥1,260  
 色: ホワイト(W)・メロン(LG)・バイン(PN)・ピンク(PK)

### PPトレー



**NP55 34cm PPトレー**   
 344×261×18 ¥960  
 色: ブルー(BU)・グリーン(GN)・ピンク(PK)



**NP10 44cm 長角トレー**  
 435×285×21 ¥1,290  
 色: イエローオレンジ(YO)・ブラウン(GB)・高麗(WI)

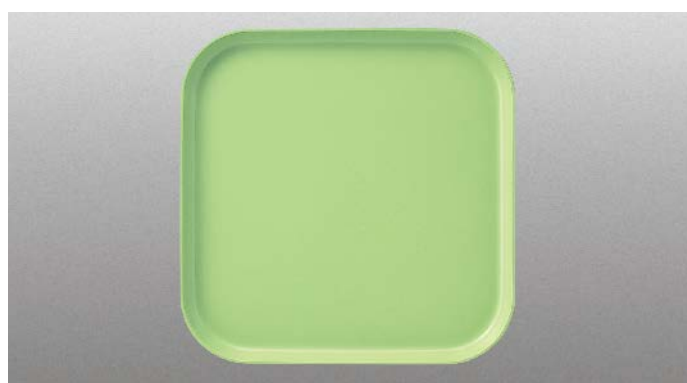

**NP3g 34cm PP膳 青磁**   
 335×335×23 ¥1,200

### MFトレー

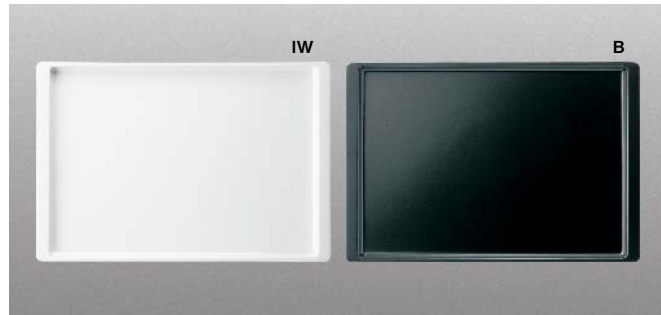

**M674 長角盆 中**  
 295×201×16 ¥1,460  
 色: ホワイト(IW)・ブラック(B)

オレンジ色品番は特別製品につき価格体系が異なります。

# お盆

漆の風合いに機能性をプラス。  
丈夫で使いやすいお盆です。

漆塗りの優雅な艶を表現しながら、樹脂の丈夫さと優れた機能性を持たせたお盆です。デザイン、サイズ、色、そして耐熱性、ノンスリップ加工など、豊富な品揃えからお選びいただけます。



●使用製品／R3NOSTトレー (NA3TM)・R1正角 NOSTトレー (NA1SGY)・梅型小付 (G74 IWC)・21cm六角箸 (H91MTR)

## 漆器の技法を活かした 上品で優雅な艶

プラスチック素材に漆器の技法で、漆塗り独特の品のよい光沢を表現しました。落下や衝撃、水にも強く、軽くて、丈夫。漆独特の臭いもありません。



## 消毒保管庫にも使える 高耐熱の製品も

耐熱温度120℃で、自動洗浄機だけでなく、消毒保管庫にも使える高耐熱タイプも取り揃えています。熱による変形や変質が少なく、高温での熱風殺菌が可能。食品衛生法の適合品なので安心です。

**高耐熱  
漆器** このマークのシリーズのみ、高耐熱漆器製品です。

## 重ねても通気性の良いデザイン。 洗浄や乾燥がスムーズです

安定したスタッキングができ、重ねても隙間ができる設計。通気性が良く、上下のトレー間の吸着を防ぎます。トレーの乾燥や洗浄の手間、時間の無駄が省けます。

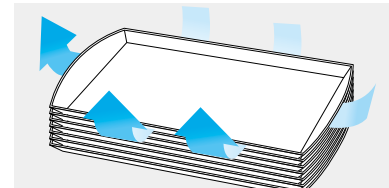

## 食器が 横滑りしない、 ノンスリップ塗装



## ほど良い強さのグリップ力

トレーを少々傾けても、食器が滑らず適度に安定するので、落下などのアクシデントを防げます。逆に、急な衝撃が加わったときには、ほど良く滑って力を逃がし、中身がこぼれるのを防ぎます。ノンスリップ効果の効き具合にこだわったマルケイならではの配慮です。



このマークのシリーズのみ、ノンスリップ加工品として常備しています。その他の品目についてはご相談ください。

## 滑り止め効果が長持ち

自動洗浄機や消毒保管庫を使っても、ノンスリップ効果が長く持続します。耐熱性にも優れた業務仕様のノンスリップ加工ですから、安心して使えます。喫食後は速やかに洗浄するなど、使用方法に注意することで、より長期間美しさを保てます。

- ⚠️ 油汚れが付着すると滑りやすくなりますのでよく洗浄してください。
- ⚠️ 表面が部分的にはがれますので、硬い物で強くこすらないでください。

## 高耐熱ABSノンスリップ盆

カフェ風にも高齢者施設にも。和洋を選ばないトレーです。

熱による変形、変質が少なく、熱風消毒も可能。落下や衝撃にも強いABS樹脂をベースに、伝統的な漆器の光沢と風合いを表現しました。食器が滑りにくいノンスリップ加工も施しています。

### ナチュラルな木肌の風合い

和にも洋にも使える自然な色調。どんなインテリアにもなじむ使いやすい2色を用意しました。製品ごとの微妙な色ムラも、ナチュラルな質感を醸し出してくれます。

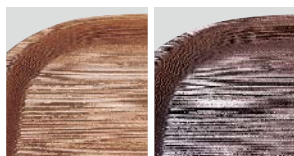

ライトオーク      ウォールナット

### 軽くて手になじむ持ちやすいトレー

指を添えやすいよう、中央部をふくらませたリブ形状など、軽くて手になじみ、片手でも持ちやすい設計なので、カフェテリア方式の食堂などに最適です。

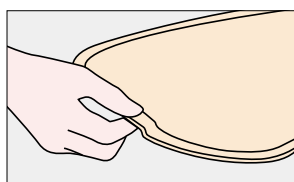

### 安定して置ける設計

四隅よりも中央部を高く、浮かせるようにした設計で、テーブル上でお盆が回転せず、安定して置けます。



耐熱温度120℃の高耐熱漆器ですから、自動洗浄機だけでなく、消毒保管庫にも使えます。



食器が横滑りしないノンスリップ加工品です。自動洗浄機や消毒保管庫にも使えます。



●使用製品／オーバルNOSトレー(NA6WNT / NA6LOK)・8オンスタンブラー(CT78CL)

### Point

省スペース設計で美しくセッティング  
角のアールを大きくとった省スペース型。テーブルスペースをムダなく活用できる効率の良いお盆です。

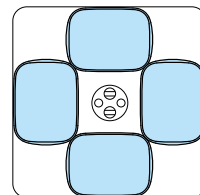

角テーブルの場合(1,000×1,000mm)  
NA6 オーバルNOSTレー



油汚れが付着すると滑りやすくなりますので、よく洗浄してください。



表面が部分的にはがれますので、硬い物で強くこすらないでください。

ABS



NA6LOK オーバルNOSトレー ライトオーク  
438×328×20 ¥3,950



NA6WNT オーバルNOSトレー ウォールナット  
438×328×20 ¥3,950

ABS



NA5LOK オーバルNOSトレー 小 ライトオーク **新製品**  
360×270×19 ¥3,600



NA5WNT オーバルNOSトレー 小 ウォールナット **新製品**  
360×270×19 ¥3,600

## 高耐熱ABSノンスリップ盆

和洋を選ばないデザインと、高耐熱、ノンスリップ。最高の機能性を漆塗りの風合いで。

熱による変形、変質が少なく、熱風消毒も可能。落下や衝撃にも強いABS樹脂をベースに、伝統的な漆器の光沢と風合いを表現しました。食器が滑りにくいノンスリップ加工も施しています。

### 高級感あふれるモダンな風合い

和にも洋にも使える上品な色調。シルバーグレーとダークグリーンには、微細な銀粉を練りこんでいます。

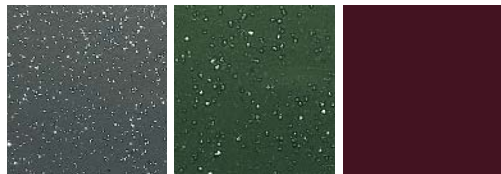

シルバーグレー      ダークグリーン      タメ

### リブが付いた持ちやすい設計

持ち運びに便利なリブが付いています。指にかかりやすい設計で持ちやすく、サービスの能率も向上します。

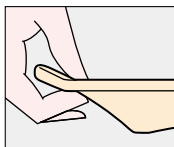

### 安定して置ける設計

四隅よりも中央部を高く、浮かせるようにした設計で、テーブル上でお盆が回転せず、安定して置けます。

高耐熱  
漆器

耐熱温度120℃の高耐熱漆器ですから、自動洗浄機だけでなく、消毒保管庫にも使えます。

ノンスリップ

食器が横滑りしないノンスリップ加工品です。自動洗浄機や消毒保管庫にも使えます。



油汚れが付着すると滑りやすくなりますので、よく洗浄してください。



表面が部分的にはがれますので、硬い物で強くこすらないでください。

意匠登録製品 PAT No.1469133

ABS



NA4SGY R4NOSTトレー シルバーグレー  
431×312×23 ¥4,200



NA4DG R4NOSTトレー ダークグリーン  
431×312×23 ¥4,200



NA4TM R4NOSTトレー タメ  
431×312×23 ¥4,500

意匠登録製品 PAT No.1469133

ABS



NA3SGY R3NOSTトレー シルバーグレー  
401×286×22 ¥3,950



NA3DG R3NOSTトレー ダークグリーン  
401×286×22 ¥3,950



NA3TM R3NOSTトレー タメ  
401×286×22 ¥4,300

意匠登録製品 PAT No.1469134

ABS



NA1SGY R1正角NOSTトレー シルバーグレー  
339×339×21 ¥3,950



NA1DG R1正角NOSTトレー ダークグリーン  
339×339×21 ¥3,950



NA1TM R1正角NOSTトレー タメ  
339×339×21 ¥4,250

## PBTノンスリップ盆

高耐熱、ノンスリップ。最高の機能性を漆塗りの風合いで。

熱による変形、変質が少なく、熱風消毒も可能。落下や衝撃にも強いPBTをベースに、伝統的な漆器の光沢と風合いを表現しました。食器が滑りにくいノンスリップ加工も施しています。

### ハイクオリティな和の趣き

和の食膳を優雅に演出する3色を揃えました。伝統的な漆器盆の質感を表現しています。



黒                      グリーン                      うるみ

### 安定して置ける設計

四隅よりも中央部を高く、浮かせるようにした設計で、テーブル上でお盆が回転せず、安定して置けます。

高耐熱  
漆器

耐熱温度120℃の高耐熱漆器ですから、自動洗浄機だけでなく、消毒保管庫にも使えます。

ノンスリップ

食器が横滑りしないノンスリップ加工品です。自動洗浄機や消毒保管庫にも使えます。

- ⚠️ 油汚れが付着すると滑りやすくなりますので、よく洗浄してください。
- ⚠️ 表面が部分的にはがれますので、硬い物で強くこすらないでください。



**T604-1** PBT 尺4NOS膳 黒  
433×310×19 ¥4,150

**T604-2** PBT 尺4NOS膳 グリーン  
433×310×19 ¥4,150

**T604-3** PBT 尺4NOS膳 うるみ  
433×310×19 ¥4,150



**T603-1** PBT 尺3NOS膳 黒  
402×286×19 ¥3,920

**T603-2** PBT 尺3NOS膳 グリーン  
402×286×19 ¥3,920

**T603-3** PBT 尺3NOS膳 うるみ  
402×286×19 ¥3,920

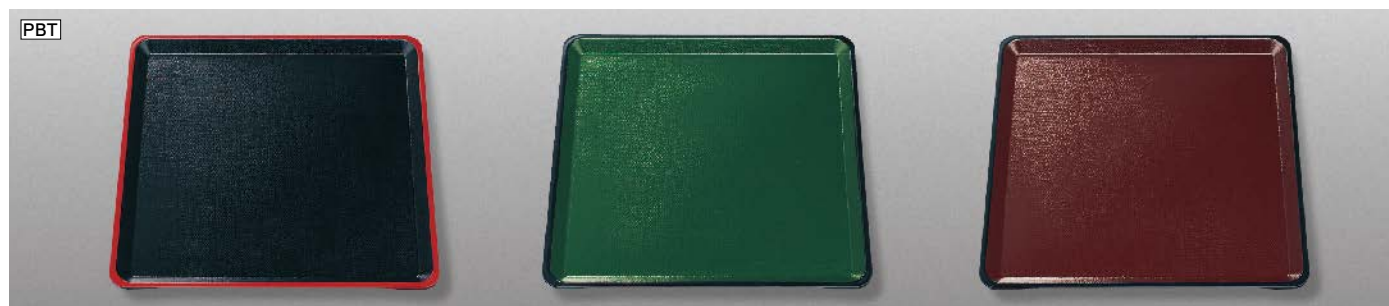

**T601-1** PBT 尺1正角NOS膳 黒  
329×329×19 ¥3,750

**T601-2** PBT 尺1正角NOS膳 グリーン  
329×329×19 ¥3,750

**T601-3** PBT 尺1正角NOS膳 うるみ  
329×329×19 ¥3,750

## 高耐熱ABSノンスリップ盆

持ちやすいデザインと、高耐熱、ノンスリップ。最高の機能を漆塗りの風合いで。

熱による変形、変質が少なく、熱風消毒も可能。落下や衝撃にも強いABS樹脂をベースに、伝統的な漆器の光沢と風合いを表現しました。食器が滑りにくいノンスリップ加工も施しています。

### ハイクオリティな漆塗りの趣き

高級感と優雅さを持つ2色を揃えました。伝統的な漆器盆の風合いを表現しています。

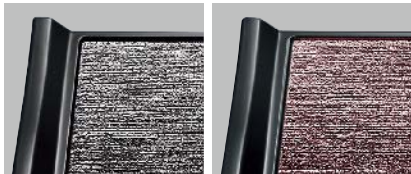

シルバーグレー

うるみ

### 持ちやすいウェーブ型のリブ

指にかかりやすく、持ちやすいウェーブ型のリブを設けました。柔らかな曲線が個性的です。

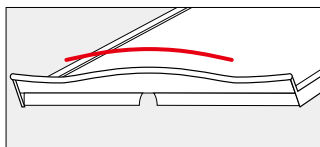

高耐熱  
漆器

耐熱温度120℃の高耐熱漆器ですから、自動洗浄機だけでなく、消毒保管庫にも使えます。

ノンスリップ

食器が横滑りしないノンスリップ加工品です。自動洗浄機や消毒保管庫にも使えます。



油汚れが付着すると滑りやすくなりますので、よく洗浄してください。



表面が部分的にはがれますので、硬い物で強くこすらないでください。



NA14SGY ウェーブトレイ シルバーグレー  
424×313×29 ¥5,000

NA14URM ウェーブトレイ うるみ  
424×313×29 ¥5,350

## ABS盆

落下や衝撃にも強く丈夫。業務用漆器盆のスタンダード。

耐衝撃性に優れ、ハードな業務用での使用でも、割れたり欠けたりしにくい漆器盆。気軽に使えるベーシックなタイプです。



消毒保管庫には使えません。



自動洗浄機には使えません。

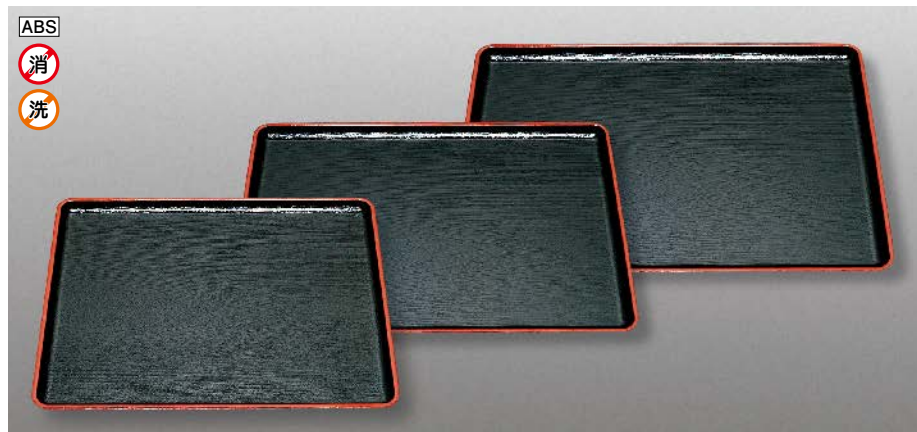

155-2 ABS 定食盆  
黒天朱 受  
370×290×18 ¥1,450

152-2 ABS 長手盆尺3  
黒天朱  
394×282×18 ¥1,500

153-2 ABS 長手盆尺4  
黒天朱  
427×304×18 ¥1,800



124-1 ABS 尺3半月卓上膳  
黒内剥朱 受  
400×345×20 ¥2,300

## FRP盆 ※ノンスリップ加工も承りますのでご相談ください。

優れた耐熱性と強靭さを持つFRP製。消毒保管庫もOK。

熱による変形、変質が少なく、熱風消毒も可能。落下や衝撃にも強いFRPをベースに、伝統的な漆器の光沢と風合いを表現しました。



耐熱温度120℃の高耐熱漆器ですから、自動洗浄機だけでなく、消毒保管庫にも使えます。

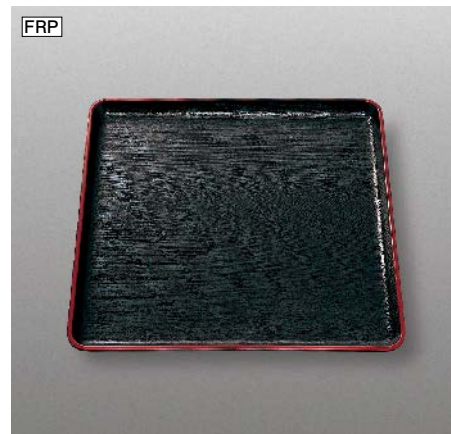

**180-1 FRP 尺2長手盆**  
黒天朱 ㊦  
360×270×21 ¥3,250

**181-1 FRP 尺3長手盆**  
黒天朱  
390×290×22 ¥3,400

**182-1 FRP 尺4長手盆**  
黒天朱  
420×315×20 ¥3,900

**185-1 FRP 尺1正角盆**  
黒天朱  
338×338×18 ¥3,350

### 消毒保管庫への収納方法について

マルケイのトレーや盆(一部製品を除く)は、優れた耐熱性と耐久性を持たせていますが、製品をより安全に、長期間美しくお使いいただくため、消毒保管庫への収納の際は、下記の点にご注意ください。

※P375「チェックポイント」の消毒乾燥保管庫の注意事項、P382「Q&A」の消毒保管庫に使えますか?の項目もあわせてご覧ください。

#### 正しい収納方法

○ 食器かごに  
整然と立てて収納

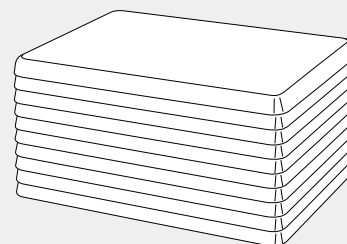
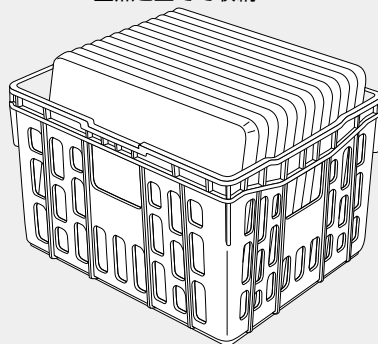

○ 伏せて  
積み重ねて収納

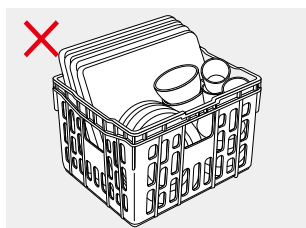

他の食器類と一緒に食器かごに収納

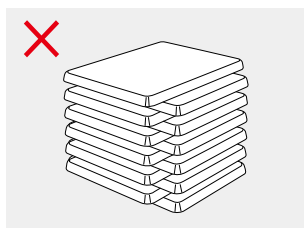

互い違いに積み重ねて収納



互い違いに挟み込んで収納

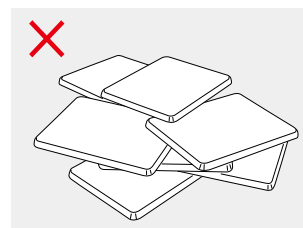

雑然と並べて収納

消毒保管庫対応

# PP食器かご

PP製なので、軽くて丈夫、  
使いやすさも抜群です。

強度を保ちながら、重量を抑えた軽量設計。材質の耐熱温度は120℃と、消毒保管庫でのハードな繰り返し使用にも、長期間耐える丈夫さです。樹脂製なので、食器を傷つけにくく、磁器へのメタルマーク付着も心配ありません。



軽くて持ちやすく、  
作業がはかどります

食器を入れても重くなり過ぎない適度な収納容積や、本体と一体型でしっかり握れる持ち手など、作業性に重点を置いた設計です。

手が入りやすい  
開口サイズの持ち手

長手、短手が識別  
しやすい形状設計



品目や用途を  
書き込めるネームスペース

安定よく、コンパクトに  
収納できます

空の食器かごはスタッキングしてコンパクトに収納できます。また、4隅にリブを設け、深くはまり込み過ぎませんから、取り出しもラクです。

持ち手が  
ふさがりません



はまり込みを  
防ぐリブ

食器を入れた状態でも、  
負荷をかけずに積みます

かごを45度ずらせば、かごが支える形でスタッキングが可能。食器に重量がかからないので、破損や変形を防げます。

水はけも良く、風が通りやすい設計  
なので乾燥時間を短縮できます。



かごのずり落ちを  
防ぐ凹部



**PK10G PP食器かご オレンジ**  
405×375×205 ¥7,400  
内寸(底面)347×317×191  
重量:約 1,050g

**PK18E PP食器かご ベージュ**  
405×375×205 ¥7,400  
内寸(底面)347×317×191  
重量:約 1,050g



# マルケイクリーン

洗浄作業を効率化する  
専用洗剤をご用意。

酵素の力で薄膜デンプン汚れやタンパク質汚れを強力に分解・除去。業務用食器洗浄にぴったりの専用洗剤です。気軽に使えるので、毎日の洗浄でお使いいただければ、長期間、美しく食器をお使いいただけます。



ダブルウォッシュ

浸漬洗剤

無リン

環境と人にやさしい中性ながら、  
ダブル酵素で汚れを強力除去

6本入り



**P2 ダブルウォッシュ 2kg×6本(箱入り)**

132×102×272 ¥44,400 ※ケース単位での発送になります。

成分：非イオン系界面活性剤(リン酸塩は一切含有しません)、  
酵素、可溶化剤

液性：中性

使用量：100Lに対して50ml。

使用方法：50℃のお湯で30分程度浸漬し洗浄機または、手洗いで  
洗浄・すすぎをする。

## ダブル酵素配合で汚れを分解・除去

頑固なデンプン、タンパク質汚れを酵素で強力除去。濃縮タイプなので少量で汚れが落とせます。

## 浸漬はもちろん、洗浄もOK

酵素配合なので、浸漬だけでなく、洗浄用洗剤としても高い効果を発揮します。

## 環境にも、使う人にもやさしい成分

中性、無リン、PRTR非該当なので、排水負荷が低く、環境と人にやさしい洗剤です。

※マルケイクリーンの運賃は、別途申し受けます。

パワーホワイト

漂白洗剤

無リン

漂白と洗浄が同時にできる  
酵素入り粉末洗剤

酸素系



**P5 パワーホワイト 5kg(箱入り)**

180×120×250 ¥7,200

成分：無機塩類、酸素系過炭酸ソーダ、  
非イオン系界面活性剤(リン酸塩は一切含有しません)

添加剤：タンパク・デンプン分解酵素

液性：弱アルカリ性

使用量：10Lに対して100g。

使用方法：60℃のお湯で15～20分程度浸漬し、清水でよくすすぐ。

**P15 パワーホワイト 15kg(箱入り)**

245×245×290 ¥19,000

## 酵素入りだから、低温でもよく落ちます

タンパク質やデンプン質の分解酵素を配合。常温水の場合でも、汚れはきれいに落とせます。

## メラミン食器以外も洗えます

ガラス、陶磁器、ふきん、流し台のステンレス、タイル洗いにも、酸素系なので安心です。

## 漂白と洗浄が同時にできます

毎日の洗浄と同時に、手軽に漂白ができます。無リン・無臭・無刺激性だから安心です。

## Point

ガンコな汚れも  
しっかり落とします



汚れがひどい  
洗浄前の食器

パワーホワイトで  
洗浄後

# MARUKEI®

URL [www.kokusai-kako.co.jp](http://www.kokusai-kako.co.jp)

E-mail [info@kokusai-kako.co.jp](mailto:info@kokusai-kako.co.jp)

## ○国際化工株式会社

本 社 / 〒639-2272 奈良県御所市蛇穴230	TEL 0745(65)5931 (代) FAX 0745(65)0169
東 京 / 〒141-0031 東京都品川区西五反田2-13-6 セラヴィ五反田ビル	TEL 03(5437)5931 (代) FAX 03(5437)5932
大 阪 / 〒542-0081 大阪市中央区南船場4-11-17 船場マルケイビル	TEL 06(6251)5931 (代) FAX 06(6251)8830
札 幌 / 〒003-0802 札幌市白石区菊水二条2-2-12 藤井ビル菊水IV 7階	TEL 011(820)5931 (代) FAX 011(820)5932
名古屋 / 〒460-0013 名古屋市中区上前津2-3-24 常磐ビル 2階	TEL 052(332)5931 (代) FAX 052(332)5881
福 岡 / 〒812-0006 福岡市博多区上牟田1-7-27 第1SYビル	TEL 092(481)5931 (代) FAX 092(481)5932
仙 台 / 〒981-3133 仙台市泉区泉中央4-14-9 グランビューかむり 3階	TEL 022(772)5931 FAX 022(772)5932

●支店・営業所(札幌・仙台を除く)にショールームを常設していますので、お気軽にお立ち寄りください。



JQA-QMA13580  
本社工場



本社工場製造のプラスチック製  
食器類(食器・弁当箱)

